

BASIC SCHÖNBUCH TEAM

B x H x T IN CM
W x H x D IN CM

BESCHREIBUNG
DESCRIPTION

BESTELL-NR.
ORDER-NO.

60,0 x 82,0 x 20,9

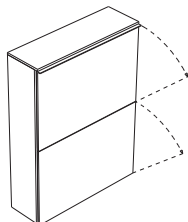

Schuhschrank mit 2 Klappen

synchron öffnend, mit einreihiger Schütte für 2 - 3 Paar Schuhe pro Klappe, hängend oder auf Sockel stehend, Wandmontage erforderlich

Basisfarbe *Basic colour*
Akzentfarbe *Accent colour*
Hochglanz *High-gloss colour*

Bei der Bestellung Ausführung der Griffleisten angeben: Griffleiste .253 Aluminium natur eloxiert, poliert oder .95 Aluminium natur eloxiert

Optional Sockel, Glasabdeckplatte, Abdecktablar und Griffe in Korpusfarbe separat bestellen.



Shoe cabinet with 2 flaps

opening simultaneously, single-row bin for 2 - 3 pairs of shoes per flap, suspended or on plinth, must be fixed to wall

3100.____
3100.____
3100.____

Please state on the order the required finish for the grip handles: grip handle in .253 polished natural anodised aluminium or .95 natural anodised aluminium

Please state on the order required finish for glass top, cover tray and handles in body colour and optional plinth separately.

90,0 x 82,0 x 20,9

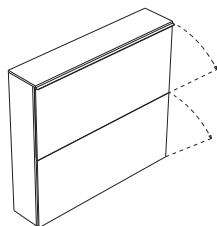

Schuhschrank mit 2 Klappen

synchron öffnend, mit einreihiger Schütte für 3 - 4 Paar Schuhe pro Klappe, hängend oder auf Sockel stehend, Wandmontage erforderlich

Basisfarbe *Basic colour*
Akzentfarbe *Accent colour*
Hochglanz *High-gloss colour*

Bei der Bestellung Ausführung der Griffleisten angeben: Griffleiste .253 Aluminium natur eloxiert, poliert oder .95 Aluminium natur eloxiert

Optional Sockel, Glasabdeckplatte, Abdecktablar und Griffe in Korpusfarbe separat bestellen.



Shoe cabinet with 2 flaps

opening simultaneously, single-row bin for 3 - 4 pairs of shoes per flap, suspended or on plinth, must be fixed to wall

3101.____
3101.____
3101.____

Please state on the order the required finish for the grip handles: grip handle in .253 polished natural anodised aluminium or .95 natural anodised aluminium

Please state on the order required finish for glass top, cover tray and handles in body colour and optional plinth separately.

60,0 x 82,0 x 32,6

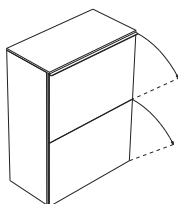

Schuhschrank mit 2 Klappen

synchron öffnend, mit zweireihiger Schütte für 4 - 6 Paar Schuhe pro Klappe, hängend oder auf Sockel stehend, Wandmontage erforderlich

Basisfarbe *Basic colour*
Akzentfarbe *Accent colour*
Hochglanz *High-gloss colour*

Bei der Bestellung Ausführung der Griffleisten angeben: Griffleiste .253 Aluminium natur eloxiert, poliert oder .95 Aluminium natur eloxiert

Optional Sockel, Glasabdeckplatte, Abdecktablar und Griffe in Korpusfarbe separat bestellen.



Shoe cabinet with 2 flaps

opening simultaneously, double-row bin for 4 - 6 pairs of shoes per flap, suspended or on plinth, must be fixed to wall

3109.____
3109.____
3109.____

Please state on the order the required finish for the grip handles: grip handle in .253 polished natural anodised aluminium or .95 natural anodised aluminium

Please state on the order required finish for glass top, cover tray and handles in body colour and optional plinth separately.

BASIC
SCHÖNBUCH TEAM

B x H x T IN CM
W x H x D IN CM

BESCHREIBUNG
DESCRIPTION

BESTELL-NR.
ORDER-NO.

90,0 x 82,0 x 32,6

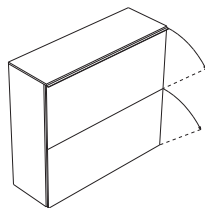

Schuhschrank mit 2 Klappen

synchron öffnend, mit zweireihiger Schütte für 6 - 8 Paar Schuhe pro Klappe, hängend oder auf Sockel stehend, Wandmontage erforderlich

Basisfarbe *Basic colour*
Akzentfarbe *Accent colour*
Hochglanz *High-gloss colour*

Bei der Bestellung Ausführung der Griffleisten angeben: Griffleiste .253 Aluminium natur eloxiert, poliert oder .95 Aluminium natur eloxiert

Optional Sockel, Glasabdeckplatte, Abdecktablar und Griffe in Korpusfarbe separat bestellen.



Shoe cabinet with 2 flaps

opening simultaneously, double-row bin for 6 - 8 pairs of shoes per flap, suspended or on plinth, must be fixed to wall

3119.____
3119.____
3119.____

Please state on the order the required finish for the grip handles: grip handle in .253 polished natural anodised aluminium or .95 natural anodised aluminium

Please state on the order required finish for glass top, cover tray and handles in body colour and optional plinth separately.

60,0 x 96,2 x 32,6

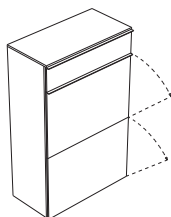

Schuhschrank mit 2 Klappen

synchron öffnend, mit zweireihiger Schütte für 4 - 6 Paar Schuhe pro Klappe und 1 Schubkasten, hängend oder auf Sockel stehend, Wandmontage erforderlich

Basisfarbe *Basic colour*
Akzentfarbe *Accent colour*
Hochglanz *High-gloss colour*

Bei der Bestellung Ausführung der Griffleisten angeben: Griffleiste .253 Aluminium natur eloxiert, poliert oder .95 Aluminium natur eloxiert

Optional Sockel, Glasabdeckplatte, Abdecktablar und Griffe in Korpusfarbe separat bestellen.



Shoe cabinet with 2 flaps

opening simultaneously, double-row bin for 4 - 6 pairs of shoes per flap and 1 drawer, suspended or on plinth, must be fixed to wall

3102.____
3102.____
3102.____

Please state on the order the required finish for the grip handles: grip handle in .253 polished natural anodised aluminium or .95 natural anodised aluminium

Please state on the order required finish for glass top, cover tray and handles in body colour and optional plinth separately.

90,0 x 96,2 x 32,6

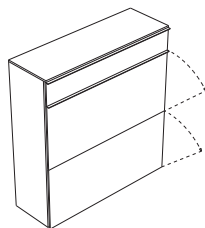

Schuhschrank mit 2 Klappen

synchron öffnend, mit zweireihiger Schütte für 6 - 8 Paar Schuhe pro Klappe und 1 Schubkasten, hängend oder auf Sockel stehend, Wandmontage erforderlich

Basisfarbe *Basic colour*
Akzentfarbe *Accent colour*
Hochglanz *High-gloss colour*

Bei der Bestellung Ausführung der Griffleisten angeben: Griffleiste .253 Aluminium natur eloxiert, poliert oder .95 Aluminium natur eloxiert

Optional Sockel, Glasabdeckplatte, Abdecktablar und Griffe in Korpusfarbe separat bestellen.



Shoe cabinet with 2 flaps

opening simultaneously for 6 - 8 pairs of shoes per flap and 1 drawer, suspended or on plinth, must be fixed to wall

3103.____
3103.____
3103.____

Please state on the order the required finish for the grip handles: grip handle in .253 polished natural anodised aluminium or .95 natural anodised aluminium

Please state on the order required finish for glass top, cover tray and handles in body colour and optional plinth separately.

BASIC SCHÖNBUCH TEAM

B x H x T IN CM
W x H x D IN CM

BESCHREIBUNG
DESCRIPTION

BESTELL-NR.
ORDER-NO.

60,0 x 122,0 x 20,9

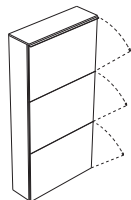

Schuhschrank mit 3 Klappen

synchron öffnend, mit einreihiger Schütze für 2 - 3 Paar Schuhe pro Klappe, hängend oder auf Sockel stehend, Wandmontage erforderlich

Basisfarbe *Basic colour*
Akzentfarbe *Accent colour*
Hochglanz *High-gloss colour*

Bei der Bestellung Ausführung der Griffleisten angeben: Griffleiste .253 Aluminium natur eloxiert, poliert oder .95 Aluminium natur eloxiert

Optional Sockel, Glasabdeckplatte, Abdecktablar und Griffe in Korpusfarbe separat bestellen.



Shoe cabinet with 3 flaps

opening simultaneously, single-row bin for 2 - 3 pairs of shoes per flap, suspended or on plinth, must be fixed to wall

3113.____
3113.____
3113.____

Please state on the order the required finish for the grip handles: grip handle in .253 polished natural anodised aluminium or .95 natural anodised aluminium

Please state on the order required finish for glass top, cover tray and handles in body colour and optional plinth separately.

90,0 x 122,0 x 20,9

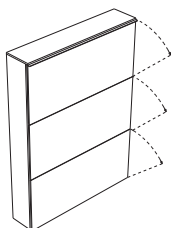

Schuhschrank mit 3 Klappen

synchron öffnend, mit einreihiger Schütze für 3 - 4 Paar Schuhe pro Klappe, hängend oder auf Sockel stehend, Wandmontage erforderlich

Basisfarbe *Basic colour*
Akzentfarbe *Accent colour*
Hochglanz *High-gloss colour*

Bei der Bestellung Ausführung der Griffleisten angeben: Griffleiste .253 Aluminium natur eloxiert, poliert oder .95 Aluminium natur eloxiert

Optional Sockel, Glasabdeckplatte, Abdecktablar und Griffe in Korpusfarbe separat bestellen.



Shoe cabinet with 3 flaps

opening simultaneously, single-row bin for 3 - 4 pairs of shoes per flap, suspended or on plinth, must be fixed to wall

3114.____
3114.____
3114.____

Please state on the order the required finish for the grip handles: grip handle in .253 polished natural anodised aluminium or .95 natural anodised aluminium

Please state on the order required finish for glass top, cover tray and handles in body colour and optional plinth separately.

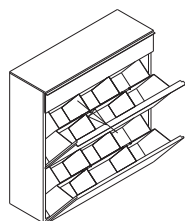

Verschiebbarer Trenneinsatz

zum Unterteilen der Schütten. B 11,5 cm, T 17,5 cm. Verhindert ein mögliches Umkippen von Schuhen in der Schütze, für ein besseres Sortieren von Schuhen

Set mit 2 Stück - Preis pro Set

Sliding sheet-metal insert

to divide bins. W 11,5 cm, D 17,5 cm. Prevents shoes from tipping over inside the bins; makes shoes easier to sort

3150.

Set of 2 pieces - Price per set

60,0 x 82,0 x 32,6

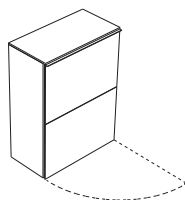

Schrank mit 1 Drehtür

Inneneinteilung: 2 verstellbare Fachböden, hängend oder auf Sockel stehend, Wandmontage erforderlich

Basisfarbe *Basic colour*
Akzentfarbe *Accent colour*
Hochglanz *High-gloss colour*

Bei der Bestellung Ausführung der Griffleisten angeben: Griffleiste .253 Aluminium natur eloxiert, poliert oder .95 Aluminium natur eloxiert

Optional Sockel, Glasabdeckplatte, Abdecktablar und Griffe in Korpusfarbe separat bestellen.

In Kombination mit weiteren Elementen muss der Türanschlag immer an der Außenseite der Gesamtplanung liegen.



Cabinet with 1 hinged door

Internal fittings: 2 adjustable shelves, suspended or on plinth, must be fixed to wall

3117.L/R.____
3117.L/R.____
3117.L/R.____

Please state on the order the required finish for the grip handles: grip handle in .253 polished natural anodised aluminium or .95 natural anodised aluminium

Please state on the order required finish for glass top, cover tray and handles in body colour and optional plinth separately.

In combination with other elements, door hinges must always be on the outer side of the overall assembly.

BASIC SCHÖNBUCH TEAM

B x H x T IN CM
W x H x D IN CM

BESCHREIBUNG
DESCRIPTION

BESTELL-NR.
ORDER-NO.

60,0 x 96,2 x 32,6

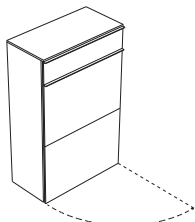

Schrank mit 1 Drehtür und 1 Schubkasten

Inneneinteilung: 2 verstellbare Fachböden, hängend oder auf Sockel stehend, Wandmontage erforderlich

Basisfarbe *Basic colour*
Akzentfarbe *Accent colour*
Hochglanz *High-gloss colour*

Bei der Bestellung Ausführung der Griffleisten angeben: Griffleiste .253 Aluminium natur eloxiert, poliert oder .95 Aluminium natur eloxiert

Optional Sockel, Glasabdeckplatte, Abdecktablar und Griffe in Korpusfarbe separat bestellen.

In Kombination mit weiteren Elementen muss der Türanschlag immer an der Außenseite der Gesamtplanung liegen.



Cabinet with 1 hinged door and 1 drawer

Internal fittings: 2 adjustable shelves, suspended or on plinth, must be fixed to wall

3112.L/R.____

3112.L/R.____

3112.L/R.____

Please state on the order the required finish for the grip handles: grip handle in .253 polished natural anodised aluminium or .95 natural anodised aluminium

Please state on the order required finish for glass top, cover tray and handles in body colour and optional plinth separately.

In combination with other elements, door hinges must always be on the outer side of the overall assembly.

60,0 x 96,2 x 32,6

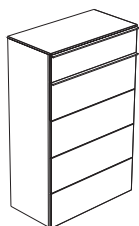

Schrank mit 5 Schubkästen

davon 2 Schubkästen mit Griffleiste und 3 Schubkästen mit push-to-open Beschlag, hängend oder auf Sockel stehend, Wandmontage erforderlich

Basisfarbe *Basic colour*
Akzentfarbe *Accent colour*
Hochglanz *High-gloss colour*

Bei der Bestellung Ausführung der Griffleisten angeben: Griffleiste .253 Aluminium natur eloxiert, poliert oder .95 Aluminium natur eloxiert

Optional Sockel, Glasabdeckplatte, Abdecktablar und Griffe in Korpusfarbe separat bestellen.



Cabinet with 5 drawers

2 with strip handle, 3 with push-to-open mechanism, suspended or on plinth, must be fixed to wall

3128.____

3128.____

3128.____

Please state on the order the required finish for the grip handles: grip handle in .253 polished natural anodised aluminium or .95 natural anodised aluminium

Please state on the order required finish for glass top, cover tray and handles in body colour and optional plinth separately.

90,0 x 96,2 x 32,6

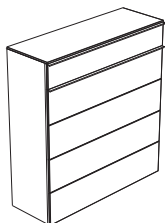

Schrank mit 5 Schubkästen

davon 2 Schubkästen mit Griffleiste und 3 Schubkästen mit push-to-open Beschlag, hängend oder auf Sockel stehend, Wandmontage erforderlich

Basisfarbe *Basic colour*
Akzentfarbe *Accent colour*
Hochglanz *High-gloss colour*

Bei der Bestellung Ausführung der Griffleisten angeben: Griffleiste .253 Aluminium natur eloxiert, poliert oder .95 Aluminium natur eloxiert

Optional Sockel, Glasabdeckplatte, Abdecktablar und Griffe in Korpusfarbe separat bestellen.



Cabinet with 5 drawers

2 with strip handle, 3 with push-to-open mechanism, suspended or on plinth, must be fixed to wall

3129.____

3129.____

3129.____

Please state on the order the required finish for the grip handles: grip handle in .253 polished natural anodised aluminium or .95 natural anodised aluminium

Please state on the order required finish for glass top, cover tray and handles in body colour and optional plinth separately.

BASIC SCHÖNBUCH TEAM

B x H x T IN CM
W x H x D IN CM

BESCHREIBUNG
DESCRIPTION

BESTELL-NR.
ORDER-NO.

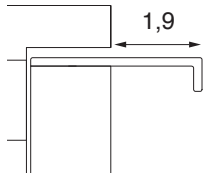

Griff in Korpusfarbe

Aluminiumgriff (eloxiert) in Korpusfarbe lackiert
Alternative Oberfläche für BASIC Griffe, an-
stelle von .253 Aluminium natur eloxiert, poliert
oder .95 Aluminium natur eloxiert
Mehrpreis

Handle in body colour

(anodised) aluminium handle, lacquered in body
colour
Alternative finish for BASIC handles instead of
.253 polished natural anodised aluminium or .95
natural anodised aluminium
Surcharge

Basisfarbe *Basic colour* 3151.___
Akzentfarbe *Accent colour* 3151.___

1 Aluminiumgriff B 60 in Korpusfarbe lackiert (3100, 3109, 3113, 3117)

1 aluminium W 60 handle, anodised, lacquered in body colour (3100, 3109, 3113, 3117)

Basisfarbe *Basic colour* 3152.___
Akzentfarbe *Accent colour* 3152.___

2 Aluminiumgriffe B 60 in Korpusfarbe lackiert (3102, 3112, 3128)

2 aluminium W 60 handles, anodised in body colour (3102, 3112, 3128)

Basisfarbe *Basic colour* 3153.___
Akzentfarbe *Accent colour* 3153.___

1 Aluminiumgriff B 90 in Korpusfarbe lackiert (3101, 3119, 3114)

1 aluminium W 90 handle (anodised), lacquered in body colour (3101, 3119, 3114)

Basisfarbe *Basic colour* 3154.___
Akzentfarbe *Accent colour* 3154.___

2 Aluminiumgriffe B 90 in Korpusfarbe lackiert (3103, 3129)

2 aluminium W 90 handles, anodised in body colour (3103, 3129)

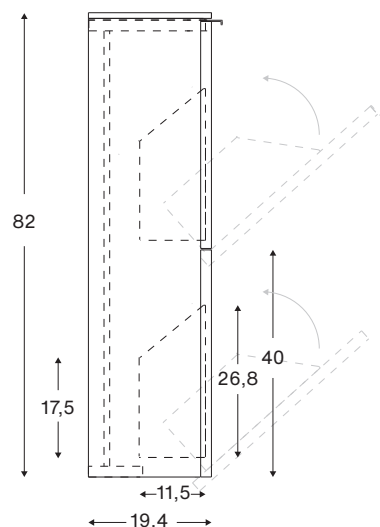

Einreihige Schütte / Single-row bin

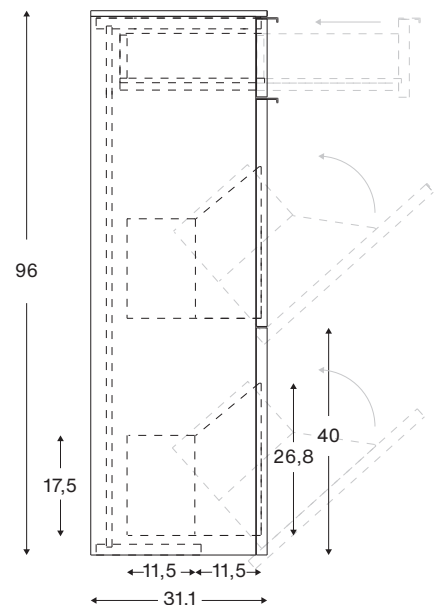

Zweireihige Schütte / Double-row bin

BASIC
SCHÖNBUCH TEAM

B x H x T IN CM
W x H x D IN CM

BESCHREIBUNG
DESCRIPTION

BESTELL-NR.
ORDER-NO.

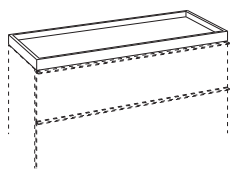

Lackiertes Abdecktablett
mit Glaseinlegeplatte (Floatglas, 4 mm) hinter-
lackiert in Basis- oder Akzentfarbe
Mehrpreis

Lacquered cover tray
with glass inlay (float glass 4mm thick), lacque-
red on reverse side in basic or accent colour
Surcharge

60,0 x 4,0 x 19,4	Basisfarbe	<i>Basic colour</i>	3140.___
	Akzentfarbe	<i>Accent colour</i>	3140.___
60,0 x 4,0 x 31,1	Basisfarbe	<i>Basic colour</i>	3141.___
	Akzentfarbe	<i>Accent colour</i>	3141.___
90,0 x 4,0 x 19,4	Basisfarbe	<i>Basic colour</i>	3142.___
	Akzentfarbe	<i>Accent colour</i>	3142.___
90,0 x 4,0 x 31,1	Basisfarbe	<i>Basic colour</i>	3143.___
	Akzentfarbe	<i>Accent colour</i>	3143.___
120,0 x 4,0 x 19,4	Basisfarbe	<i>Basic colour</i>	3144.___
	Akzentfarbe	<i>Accent colour</i>	3144.___
120,0 x 4,0 x 31,1	Basisfarbe	<i>Basic colour</i>	3145.___
	Akzentfarbe	<i>Accent colour</i>	3145.___
150,0 x 4,0 x 19,4	Basisfarbe *	<i>Basic colour *</i>	3146.___
	Akzentfarbe *	<i>Accent colour *</i>	3146.___
150,0 x 4,0 x 31,1	Basisfarbe *	<i>Basic colour *</i>	3147.___
	Akzentfarbe *	<i>Accent colour *</i>	3147.___
180,0 x 4,0 x 19,4	Basisfarbe *	<i>Basic colour *</i>	3148.___
	Akzentfarbe *	<i>Accent colour *</i>	3148.___
180,0 x 4,0 x 31,1	Basisfarbe *	<i>Basic colour *</i>	3149.___
	Akzentfarbe *	<i>Accent colour *</i>	3149.___

Optional anstelle der lackierten Abdeckplatte einsetzbar.
Durchgehende Länge bis max. 180 cm. Nicht abnehmbar!
* Lieferbar solange der Vorrat reicht. Bitte vor Bestellung anfra-
gen.

*Alternative option to the lacquered top.
Continuous length up to max. 180 cm. Not removable!*
* Available while stocks last. Please enquire when ordering.



BASIC SCHÖNBUCH TEAM

B x H x T IN CM
W x H x D IN CM

BESCHREIBUNG
DESCRIPTION

BESTELL-NR.
ORDER-NO.

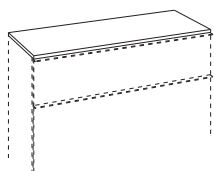

Glasabdeckplatte
Optiwhite-Glas hinterlackiert in Basis- oder
Akzentfarbe, Dicke 10 mm
Mehrpreis

Glass top
*lacquered on reverse side in basic or accent co-
lour, 10 mm thick*
Surcharge

60,0 x 1,0 x 19,4

Lack *Lacquer* 3130.__

60,0 x 1,0 x 31,1

Lack *Lacquer* 3132.__

90,0 x 1,0 x 19,4

Lack *Lacquer* 3131.__

90,0 x 1,0 x 31,1

Lack *Lacquer* 3133.__

120,0 x 1,0 x 19,4

Lack *Lacquer* 3134.__

120,0 x 1,0 x 31,1

Lack *Lacquer* 3135.__

150,0 x 1,0 x 31,1

Lack * *Lacquer ** 3137.__

180,0 x 1,0 x 19,4

Lack * *Lacquer ** 3138.__

Abdeckplatte bei mehreren Schränken durchgehend oder geteilt.
Durchgehende Länge bis max. 180 cm.

Optional anstelle der lackierten Abdeckplatte einsetzbar.

* Lieferbar solange der Vorrat reicht. Bitte vor Bestellung anfragen.

Top can be continuous or divided, when ordering more than one cabinet.

Continuous length possible up to max 180 cm.

Can be ordered as an alternative to the lacquered top.

** Available while stocks last. Please enquire when ordering.*



BASIC SCHÖNBUCH TEAM

B x H x T IN CM
W x H x D IN CM

BESCHREIBUNG
DESCRIPTION

BESTELL-NR.
ORDER-NO.

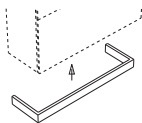

Sockel für Schränke

Plinth for cabinets

58,0 x 6,5 x 14,0

Basisfarbe	<i>Basic colour</i>	3120.___
Akzentfarbe	<i>Accent colour</i>	3120.___
Hochglanz	<i>High-gloss colour</i>	3120.___

Sockel passend zu Breite 60 cm

Plinth for width 60 cm

58,0 x 6,5 x 26,0

Basisfarbe	<i>Basic colour</i>	3124.___
Akzentfarbe	<i>Accent colour</i>	3124.___
Hochglanz	<i>High-gloss colour</i>	3124.___

Sockel passend zu Breite 60 cm

Plinth for width 60 cm

88,0 x 6,5 x 14,0

Basisfarbe	<i>Basic colour</i>	3122.___
Akzentfarbe	<i>Accent colour</i>	3122.___
Hochglanz	<i>High-gloss colour</i>	3122.___

Sockel passend zu Breite 90 cm

Plinth for width 90 cm

88,0 x 6,5 x 26,0

Basisfarbe	<i>Basic colour</i>	3126.___
Akzentfarbe	<i>Accent colour</i>	3126.___
Hochglanz	<i>High-gloss colour</i>	3126.___

Sockel passend zu Breite 90 cm

Plinth for width 90 cm

118,0 x 6,5 x 14,0

Basisfarbe	<i>Basic colour</i>	3121.___
Akzentfarbe	<i>Accent colour</i>	3121.___
Hochglanz	<i>High-gloss colour</i>	3121.___

Sockel passend zu Breite 120 cm

Plinth for width 120 cm

118,0 x 6,5 x 26,0

Basisfarbe	<i>Basic colour</i>	3125.___
Akzentfarbe	<i>Accent colour</i>	3125.___
Hochglanz	<i>High-gloss colour</i>	3125.___

Sockel passend zu Breite 120 cm

Plinth for width 120 cm

148,0 x 6,5 x 14,0

Basisfarbe	<i>Basic colour</i>	3155.___
Akzentfarbe	<i>Accent colour</i>	3155.___
Hochglanz	<i>High-gloss colour</i>	3155.___

Sockel passend zu Breite 150 cm

Plinth for width 150 cm

148,0 x 6,5 x 26,0

Basisfarbe	<i>Basic colour</i>	3156.___
Akzentfarbe	<i>Accent colour</i>	3156.___
Hochglanz	<i>High-gloss colour</i>	3156.___

Sockel passend zu Breite 150 cm

Plinth for width 150 cm

178,0 x 6,5 x 14,0

Basisfarbe	<i>Basic colour</i>	3123.___
Akzentfarbe	<i>Accent colour</i>	3123.___
Hochglanz	<i>High-gloss colour</i>	3123.___

Sockel passend zu Breite 180 cm

Plinth for width 180 cm

178,0 x 6,5 x 26,0

Basisfarbe	<i>Basic colour</i>	3127.___
Akzentfarbe	<i>Accent colour</i>	3127.___
Hochglanz	<i>High-gloss colour</i>	3127.___

Sockel passend zu Breite 180 cm

Plinth for width 180 cm