

COSMO

INHALTSVERZEICHNIS

CONTENTS

COSMO

137	PLANUNGSRASTER	<i>PLANNING GRID</i>
138	BESCHREIBUNG	<i>DESCRIPTION</i>
143	ÜBERSICHT	<i>OVERVIEW</i>
149	KOMBINATIONSBESPIELE	<i>COMBINATION EXAMPLES</i>
155	LOWBOARDS H 40	<i>LOWBOARDS H 40</i>
161	LOWBOARDS H 55	<i>LOWBOARDS H 55</i>
166	SIDEBOARDS H 80	<i>SIDEBOARDS H 80</i>
172	SIDEBOARDS H 95	<i>SIDEBOARDS H 95</i>
178	HIGHBOARDS H 120	<i>HIGHBOARDS H 120</i>
184	HIGHBOARDS H 135	<i>HIGHBOARDS H 135</i>
189	SCHRÄNKE	<i>CUPBOARDS</i>
191	KLAPPENELEMENTE	<i>FLAP ELEMENTS</i>
193	AUFSATZELEMENTE	<i>TOP-MOUNT ELEMENTS</i>
203	ABSCHLUSSELEMENTE	<i>CLOSING ELEMENTS</i>
205	WANDELEMENTE	<i>WALL-MOUNTED ELEMENTS</i>
207	NACHTTISCHE	<i>NIGHT STANDS</i>
209	ZUBEHÖR	<i>ACCESSORIES</i>

COSMO DANTE BONUCCELLI

Bestellformular / Order form

Firma / Company: _____

Ausführung / Finish: _____

Datum / Date: _____

Tiefe / Depth: 31 cm 40 cm 50 cm

Sichrückwand / Finished back panel: Sockel / Plinth:

Kommission / Commission: _____

Wandaufhängung / Wall bracket: Untergestell / Leg frame:

Abdeckplatte / Top panel: Möbelfüße / Legs:

Planungsraster / Planning grid

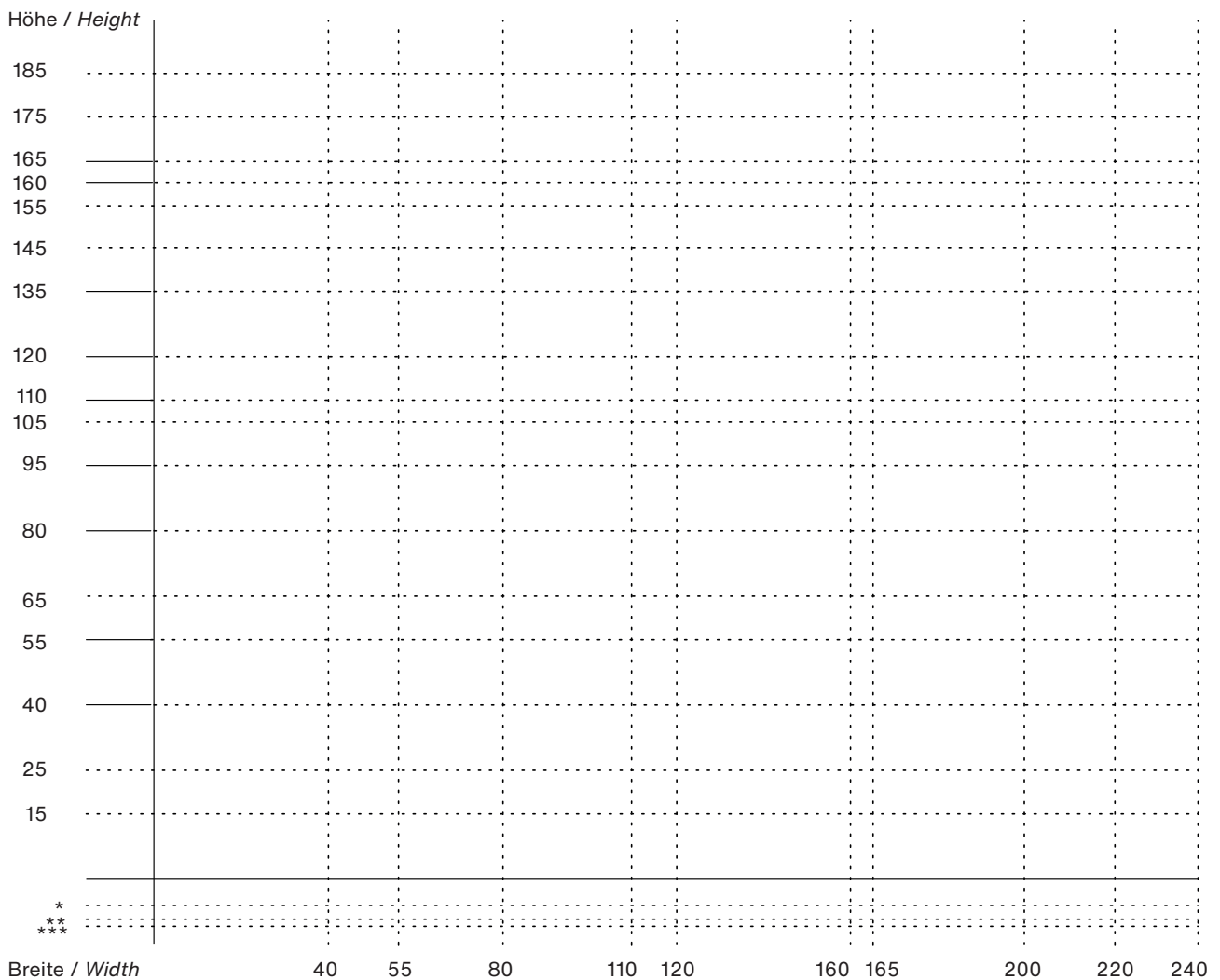

*: +6 cm Sockel / Plinth

** : +9 cm Möbelfüße / Legs

***: +10 cm Untergestell / Leg frame

COSMO

DANTE BONUCCELLI

PROGRAMM

COSMO ist ein Programm, mit dem Sie individuelle Kombinationen für Lowboards, Sideboards, Highboards und Schränke durch eine Vielzahl von Kombinationsmöglichkeiten einzelner Elemente planen können.

Aufgrund der besonderen Fertigungsweise ist die Ausführung in einer Sonderfarbe nicht möglich.



RANGE

The flexibility of the COSMO range means that individual elements can be combined in various ways to create customised low-, side- and highboards, and cupboards.

For technical reasons, special colours are not available for this version.

KOMBINATIONSELEMENTE

Breiten: 40 cm, 55 cm, 80 cm, 110 cm, 120 cm, 160 cm, 165 cm, 200 cm oder 220 cm

Tiefen: 31 oder 40 cm (T3/T4) preisgleich, bitte bei der Bestellung angeben

Tiefe: 50 cm (T5) möglich für ausgewählte Lowboards, Sideboards H 80 cm und Klappenelemente, siehe Zusatzinfo der Artikel. Bitte Mehrpreis für T5 bei der Bestellung angeben

Höhen:

Lowboards: 40 cm oder 55 cm

Sideboards: 80 oder 95 cm

Highboards: 120 oder 135 cm

Schränke: 160 cm

Aufsatzelemente: 15 cm, 25 cm oder 40 cm

Abschlusselemente: 15 cm

Wandelemente: 40 cm, 55 cm, 80 cm oder 110 cm

Es können verschiedene Höhen und Breiten der einzelnen Elemente miteinander kombiniert werden. Der beim Kombinieren entstehende Höhenversatz kann durch offene Aufsatzelemente, Schubkastenelemente, Glaselemente und Tablarelelemente ausgeglichen werden.

Die Planung kann mit allen Grundelementen begonnen werden, Aufsatzelemente dürfen nicht als unterstes Element verwendet werden.

Aus technischen Gründen ist das Glaselement nur als Abschluss nutzbar.

GRUND- + ANBAUELEMENTE

COSMO wird von links nach rechts geplant. Das jeweils erste Element links ist ein Grundelement, alle folgenden Elemente sind Anbauelemente. Ein späteres Austauschen von Elementen ist nicht möglich. Die Elemente, die als Grundelemente geplant sind, müssen zwingend links eingesetzt werden.

SAMPLE COMBINATIONS

Widths: 40 cm, 55 cm, 80 cm, 110 cm, 120 cm, 160 cm, 165 cm, 200 cm or 220 cm

Depths: 31 cm or 40 cm (T3/T4) at the same price. Please state depth required on your order.

Depth: 50 cm (T5) possible for selected lowboards, sideboards H 80 cm and flap elements, see additional info of the article. Please state surcharge T5 on your order

Heights:

Lowboards: 40 cm or 55 cm

Sideboards: 80 cm or 95 cm

Highboards: 120 cm or 135 cm

Cupboards: 160 cm

Top-mount elements: 15 cm, 25 cm or 40 cm

Closing elements: 15 cm

Wall-mounted elements: 40 cm, 55 cm, 80 cm or 110 cm

Individual elements of various heights and widths can be combined. Height differences can be levelled using open elements, drawer elements, glass display elements or tray tops.

Any body element can be used to start a combination. Top-mount elements must not be used at bottom.

For technical reasons, the glass element can only be top-mounted.

BASIC + ADD-ON ELEMENTS

COSMO is planned from left to right, starting with a "basic element". All further elements are "add-on elements".

Elements cannot be exchanged later. Elements, which are planned as basic elements, must be used on the left.

COSMO DANTE BONUCCELLI

SOCKEL

COSMO wird im Standard mit einem durchgehenden Sockel (Breite bis max. 240 cm) ausgeliefert. Dieser ist im Preis inbegriffen.

Der Sockel hat eine Höhe von 6 cm und ist in Korpusfarbe lackiert. Optional kann auch ein Sockel mit einer Höhe von 1,6 cm ohne Aufpreis gewählt werden.

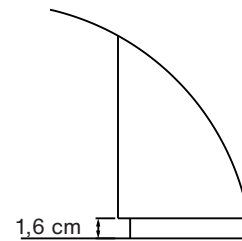
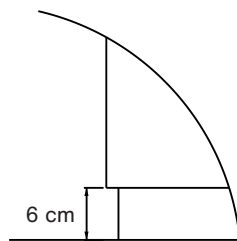

PLINTH

COSMO is supplied as standard with a continuous plinth (up to max. 240 cm), included in the price.

The plinth is 6 cm high and lacquered in the same colour as the body. Optionally, a plinth with a height of 1.6 cm can be chosen at no extra charge.

UNTERGESTELL

Optional kann COSMO auch mit einem Untergestell geliefert werden (Breite bis max. 240 cm). Dieses bitte separat bestellen. Das Gestell hat eine Höhe von 10 cm. Die bei den einzelnen Kombinationselementen angegebenen Maße müssen in diesem Fall um 4 cm erhöht werden.

Front / Front view

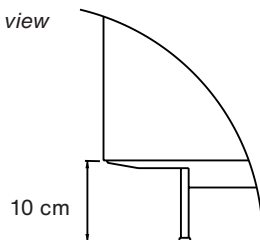

Seite / Side view

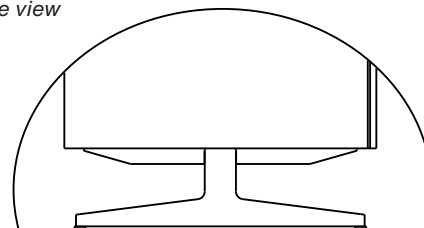

LEG FRAME

COSMO is also available with optional frame legs 10 cm high (up to max. 240 cm width). Please order separately. Add 4 cm to overall height of cabinet combination.

MÖBELFÜSSE

Optional kann COSMO auch mit Möbelfüßen geliefert werden. Diese bitte separat bestellen. Die Füße haben eine Höhe von 9 cm. Die bei den einzelnen Kombinationselementen angegebenen Maße müssen in diesem Fall um 3 cm erhöht werden.

Pro Basiselement wird das Set aus 4 Aussenfüßen benötigt. Pro Anbauelement muss jeweils ein Set bestehend aus 2 Mittelfüßen bestellt werden. Ab einer Breite von 120 cm werden pro Element 4 Außenfüße und 2 Mittelfüße benötigt.

LEGS

COSMO is also available with legs 9 cm high. Please order separately. Add 3 cm to overall height of cabinet combination.

One set of 4 corner legs is required for each base element. One set of middle legs must be ordered for each add-on element. For lengths of more than 120 cm, each element requires four outer legs and two centre legs.

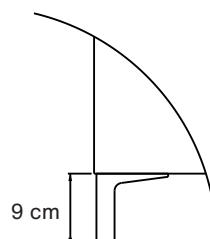

COSMO

DANTE BONUCCELLI

WANDAUFHÄNGUNG

COSMO kann auch mit Wandaufhängung geliefert werden. Diese bitte separat jeweils pro Element bestellen (7550). Der Sockel entfällt bei Wahl der Wandaufhängung für Basis-elemente automatisch, die bei den Elementen angegebenen Maße reduzieren sich dadurch um jeweils 6 cm. Die offenen Glaselemente und Aufsatztablare können nicht wandhängend montiert werden, nur in Kombination mit einem wandhängenden Grund- oder Aufsatzelement. Offene Grundelemente und Wandelemente mit einer Breite von 80 cm dürfen bei Wandmontage bis circa 20 kg belastet werden.

REGALELEMENTE

Die Elemente haben Lochbohrungen für höhenverstellbare Fachböden im Raster einer halben Schubkastenhöhe (10,1 cm). Die Fachböden und die Mittelseite sind 1 cm stark. Sie können nicht auf die Möbelfüße, das Untergestell oder den Sockel 1,6 cm montiert werden und sind nicht als Bank nutzbar.

WANDELEMENTE

Die Wandelemente werden ohne Sockel ausgeliefert und können ausschliesslich wandhängend montiert werden. Mittellseiten und Fachboden sind fest verleimt (beide 1 cm stark).

ABSCHLUSSELEMENTE

Die Glaselemente und Aufsatztablare können bei Kombinationen nur als Abschluss verwendet werden. Über die Abschluss-elemente darf kein anderes Element geplant werden.

LOCHBOHRUNGEN

Alle Elemente von COSMO mit einer Tür haben Lochbohrungen für höhenverstellbare Fachböden im Raster von 3,2 cm. Bitte beachten Sie, dass diese in der Höhe der Türscharniere nicht verwendet werden können. Die Lochbohrungen bei den Regalelementen sind im Raster einer halben Schubkastenhöhe (10,1 cm) gesetzt.

ABDECKPLATTE

Optional kann eine Abdeckplatte (Breite bis max. 240 cm) aus lackiertem oder furniertem Plattenwerkstoff sowie aus hinterlackiertem Glas (Breite bis max. 165 cm) bestellt werden. Die Standardmaße orientieren sich an den Rasterbreiten 40, 80, 120 cm und 55, 110, 165 cm. Sondermaße auf Anfrage. Die Abdeckplatte ist nicht zwingend notwendig, verdeckt aber die Fugen, die bei der Kombination von Grund- und Anbauelementen entstehen. Bei Bestellung einer Abdeckplatte erhöht sich die Gesamthöhe um 1,3 cm bei furnierten und lackierten Abdeckplatten, bei einer Abdeckplatte aus Glas um 1,1 cm.

SICHRÜCKWAND

Wahlweise kann eine durchgehende Sichrückwand (Maximalgröße 240 x 125 cm, Hoch- wie Querformat möglich) bestellt werden, sollte das Möbel frei im Raum platziert werden. Pro Kombinationselement muss dann eine Sichrückwand bestellt werden.

WALL BRACKETS

COSMO can be supplied with wall brackets (article 7550). Please order separately for each basic element and reduce overall height of cabinet combination by 6 cm. Wall brackets replace plinth. The open glass elements and tray tops cannot be wall-mounted unless in combination with a wall-mounted basic or top-mount element. Open basic elements and wall-mounted elements with a width of 80 cm have a maximum loading capacity of approx. 20 kg.

SHELF ELEMENTS

Open basic elements have drill holes for vertically adjustable shelves within a 1/2-drawerheight grid (10,1 cm). The shelves and the middle wall are 1 cm thick. They cannot be mounted on legs, frame legs or plinth 1,6 cm and cannot be used as a bench.

WALL-MOUNTED ELEMENTS

Wall-mounted elements must be fitted to the wall and are supplied without a plinth. The middle walls and shelves are fixed (both 1 cm thick).

CLOSING ELEMENTS

Glass elements and tray tops can only be used as top closing elements. No other elements can be placed on top of them.

DRILL HOLES

All COSMO elements with a door have drill holes at 3.2 cm intervals for adjusting shelf height. Please note: hinge-height drill holes are not usable. In shelf elements, drill holes are 1/2-drawer height apart (10.1 cm).

TOP PANEL

Optional top panel (up to max. width of 240 cm) can be ordered in lacquered or veneered MDF, or in glass with lacquered underside. The standard dimensions are based on the grid width 40, 80, 120 cm and 55, 110, 165 cm. Special lengths available on request. Top panel is not essential but hides joins where basic and add-on elements abut. Veneered or lacquered top panel increases overall height of cabinet combination by 1.3 cm. Glass top panel increases height by 1.1 cm.

FINISHED BACK PANEL

A continuous, visible back panel (max. 240 x 125 cm, horizontal or vertical format) is available for freestanding cabinets that will be seen from all sides. Each element combination requires one such panel.

COSMO DANTE BONUCCELLI

KIPPSCHUTZ

Um einem möglichen Kippen des Möbels vorzubeugen (insbesondere bei Kombinationen mit Schubkästen), empfehlen wir, diese rückseitig an der Wand zu sichern. Eine Kippsicherung ist bei allen Korpuselementen bereits vorgesehen und im Preis enthalten.

Freistehende COSMO Kombinationen mit Schubkästen können aufgrund der erhöhten Kippgefahr nur mit Sockel ausgeliefert werden. Hierbei empfehlen wir den Sockel bei der Montage fest mit dem Boden des Möbels zu verschrauben.

ANTI-TILT BRACKET

For safety reasons (especially for combinations with drawers), we recommend securing the cabinet to the wall. An anti-tilt bracket is supplied as standard with all body elements and is included in the price.

For reasons of stability, free-standing COSMO combinations with drawers come with a plinth only. Screw the plinth firmly to the base of the furniture during installation.

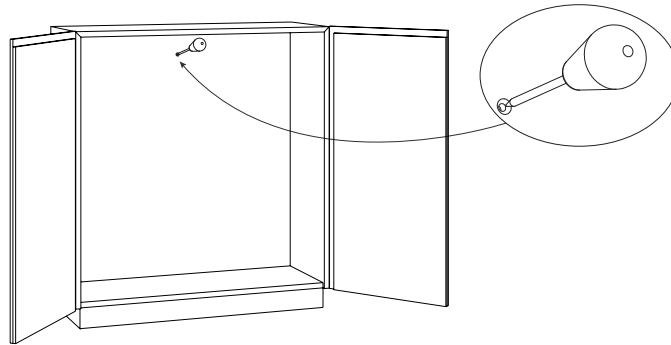

INNENEINTEILUNG

Als Inneneinteilung bietet COSMO in der Korpusfarbe lackierte Fachböden sowie Schuhböden aus perforiertem Stahlblech, alusilber matt pulverbeschichtet, an. COSMO ist so konstruiert, dass das Innenmaß der Korpusse jeweils gleich ist, gleich, ob es sich um ein Basis- oder Anbauelement handelt. Die Inneneinteilungen können daher zwischen Korpusen der gleichen Breite (40 bzw. 80 cm, sowie 55 bzw. 110 cm) und Tiefe (31, 40 oder 50 cm) beliebig getauscht werden.

INTERNAL FITTINGS

COSMO offers a range of optional internal fittings, including shelves lacquered in body colour, and shoe shelves in perforated sheet steel, powder-coated in matt silver-aluminium. Internal dimensions of bodies are always the same, whether basic or add-on. This means internal fittings can be exchanged as required between bodies of same width (40 or 80 cm, 55 or 110 cm) and depth (31, 40 or 50 cm).

ELEKTRIFIZIERUNG OFFENE AUFSATZELEMENTE

Die offenen Aufsatzelemente können mit 1 bzw. 2 Steckdosen zum Aufladen von elektronischen Geräten in 2 Varianten bestellt werden (siehe unten). Der Elektroanschluss erfolgt hierbei rückseitig mittels eines Textilkabels (Kabellänge 2 Meter, Farbe grau).

ELECTRICAL CONNECTION FOR OPEN TOP-MOUNT ELEMENTS

Open top-mount elements can be fitted with 1 or 2 sockets for charging devices. Sockets come in two versions (see below). The electrical connection is at the back, via a 2-metre fabric-covered cable in grey.

Variante 1:

Bei dieser Option wird das zu ladende Elektrogerät oben auf das offene Element gelegt. Die Kabelführung erfolgt durch eine auf der Oberseite des Elementes befindliche Klappe mit einer Aussparung für Kabel. Die Steckdose(n) befindet(n) sich jeweils in einem von vorne nicht einsehbaren Abteil darunter. Dieses bietet zusätzlich Platz für überschüssige Kabel.

Version 1:

With this option, devices are laid on top of the open element for charging. The cable runs through a duct under a flap on the top of the element. The electrical socket (s) is (are) located in a concealed compartment below, which also provides space to accommodate surplus cable.

Variante 2:

Bei dieser Option wird das zu ladende Elektrogerät in das offene Element gelegt. Die Kabelführung erfolgt durch eine auf der Rückseite des Elementes befindliche magnetisch befestigte Klappe mit einer Aussparung für Kabel. Die Steckdose(n) befindet(n) sich jeweils in einem von vorne nicht einsehbaren Abteil dahinter. Dieses bietet zusätzlich Platz für überschüssige Kabel.

Version 2:

With this option, devices are laid inside the open element for charging. The cable runs through a flap that is magnetically attached to the rear wall of the element and incorporates a duct for cables. The electrical socket (s) is (are) located in a concealed compartment below, which also provides space for surplus cable.

COSMO

DANTE BONUCCELLI

RAUMTEILER

Alle Low-, Side-, und Highboards von COSMO können auch als Raumteiler genutzt werden. Hierfür stehen zwei Varianten zur Verfügung.

Variante 1

Die Elemente werden rückseitig aneinander gestellt und montiert. Der Raumteiler hat dann eine Tiefe von 62 cm, 71 cm oder 80 cm, je nachdem welche Elemente (T3 + T3; T3 + T4 oder T4 + T4) miteinander kombiniert werden.

Optional kann eine tiefe Abdeckplatte (62 cm = T6, 71 cm = T7, 80 cm = T8) aus lackiertem oder furniertem Plattenwerkstoff (Breite max. 240 cm) sowie aus hinterlackiertem Glas (Breite max. 165 cm) bestellt werden.

Bei der Bestellung bitte unbedingt angeben, dass die Elemente als Raumteiler (Variante 1) genutzt werden.

Variante 2

Bei Kombinationen von Elementen derselben Korpus-tiefe (T3 oder T4) können die Korpusse auch um 180° gedreht zueinander montiert werden, sodass diese Kombination von beiden Seite geöffnet werden kann. Die Rückseiten der jeweiligen Korpusse müssen mit einer Sichrückwand ausgestattet werden. Bitte die Sichrückwand pro Element separat bestellen.

Optional kann eine Abdeckplatte (T3 oder T4) aus lackiertem oder furniertem Plattenwerkstoff (Breite max. 240 cm) sowie aus hinterlackiertem Glas (Breite max. 165 cm) bestellt werden.

Bei der Bestellung bitte unbedingt angeben, dass die Elemente als Raumteiler (Variante 2) genutzt werden

Variante 1 / Version 1

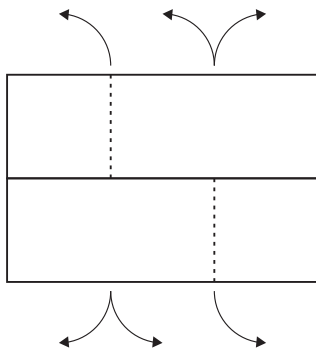

ZEICHNUNGSFREIGABE

Bitte beachten Sie: Um Missverständnisse und Fehler zu vermeiden, erhalten Sie für die COSMO Raumteiler Variante 1 und 2 mit jeder Auftragsbestätigung eine Zeichnung mit allen Maßangaben zur Freigabe. Diese benötigen wir unterschrieben zurück. Erst nach schriftlicher Zeichnungsfreigabe wird der Auftrag in die Produktion eingelastet. Bitte beachten Sie, dass die angegebenen Lieferzeiten ab Werk bei diesem Modell erst ab Erhalt der Freigabebezeichnungen gelten.

ROOM DIVIDERS

COSMO low-, side- and highboards can also be used as room dividers. There are two possible options for this:

Version 1

Elements are fitted back-to-back to produce a room divider that is 62, 71 or 80 cm deep. The total depth depends on the type of elements that are combined: T3 + T3, T3 + T4, or T4 + T4.

A full-depth cover panel (62 cm = T6, 71 cm = T7, 80 cm = T8) can also be ordered. This can consist of panel material with a painted or veneer finish (max. 240 cm wide), or of back-painted glass (max. 165 cm wide).

Important: When ordering, please specify that elements will be used as a Version 1 room divider.

Version 2

If combining elements of the same depth, bodies can also be turned by 180° to allow access from both sides. The rear wall of each element must be covered with an matching finish panel. Please order separately.

A full-depth cover panel (T3 or T4) can also be ordered. This can consist of panel material with a painted or veneer finish (max. 240 cm wide), or of back-painted glass (max. 165 cm wide).

Important: When ordering, please specify that elements will be used as a Version 2 room divider.

Variante 2 / Version 2

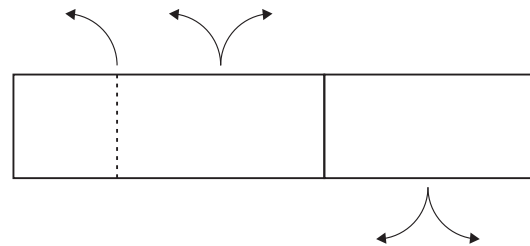

SKETCH APPROVAL

Please note: To avoid misunderstandings and errors, order confirmations for COSMO room divider Versions 1 and 2 will be accompanied by a drawing showing all the measurements. Please check the drawing and sign it to confirm your approval before returning it to us. We will then pass the approved drawing on to production. Ex-works delivery times quoted begin at this point.

COSMO
DANTE BONUCCELLI

Tür- und Schubkastenelemente / *Elements with doors and drawers*
T / D 31 + 40 cm

	B / W 40 cm		B / W 55 cm			
Lowboards * H 40 cm						
Lowboards * H 55 cm						
Sideboards * H 80 cm						
Sideboards H 95 cm						
Highboards H 120 cm						
Highboards H 135 cm						
Schränke / Cabinets H 160 cm						

Standard-Schubkastenhöhe 19,85 cm. Grau markierte Schubkästen 14,7 cm.
Standard drawer height 19,85 cm. Grey marked drawers 14,7 cm.

* alle Lowboards und Sideboards H 80 cm sind in T 50 cm möglich.











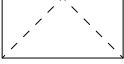
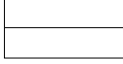

* *all lowboards and sideboards H 80 cm are available in D 50 cm.*

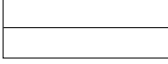
COSMO

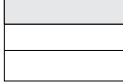
DANTE BONUCCELLI

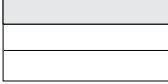
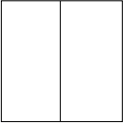
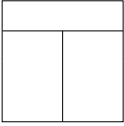
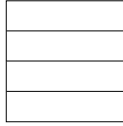
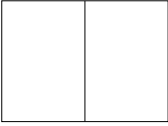
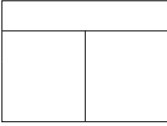
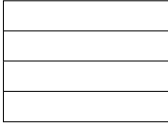
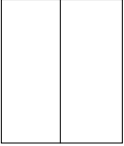
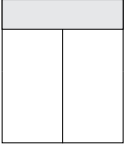
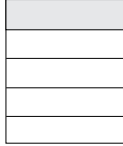
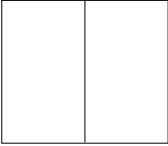
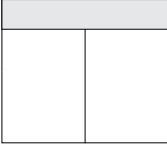
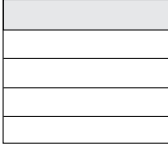
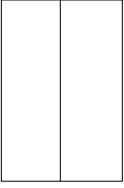
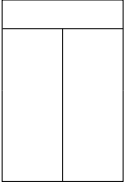
Tür- und Schubkastenelemente / *Elements with doors and drawers*

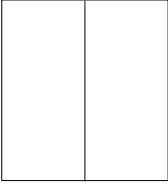
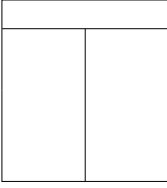
T / D 31 + 40 cm

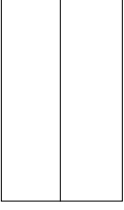
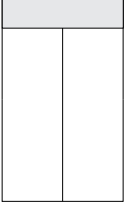
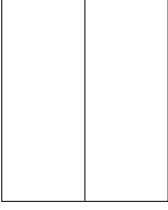
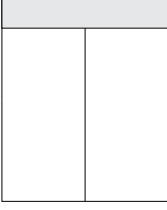
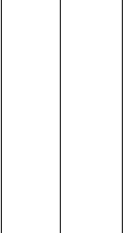
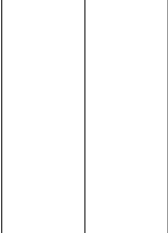
	B / W 80 cm			B / W 110 cm		
Lowboard * H 25 cm						
Lowboards * H 40 cm						
Lowboards * H 55 cm						
Sideboards * H 80 cm						
Sideboards H 95 cm						
Highboards H 120 cm						
Highboards H 135 cm						
Schränke / Cabinets H 160 cm						

 Klappenelement / *Flap element*

 Standard-Schubkastenhöhe 19,85 cm. Grau markierte Schubkästen 14,7 cm.
Standard drawer height 19,85 cm. Grey marked drawers 14,7 cm.

* alle Lowboards und Sideboards H 80 cm und Klappenelemente sind in T 50 cm möglich.

* *all lowboards, sideboards H 80 cm and flap elements are available in D 50 cm.*

COSMO DANTE BONUCCELLI

Tür- und Schubkastenelemente / *Elements with doors and drawers*
T / D 31 + 40 cm

B / W 120 cm

B / W 165 cm

**Lowboards *
H 40 cm**

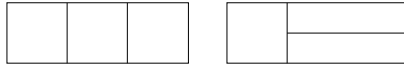

**Lowboards *
H 55 cm**



**Sideboards*
H 80 cm**

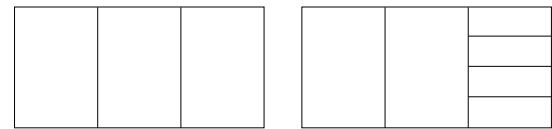
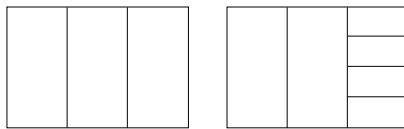

**Sideboards
H 95 cm**

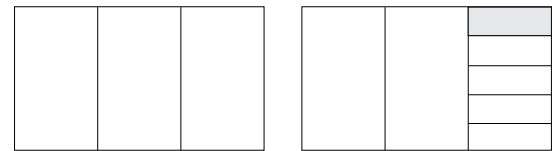
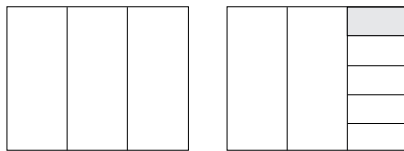

**Highboards
H 120 cm**

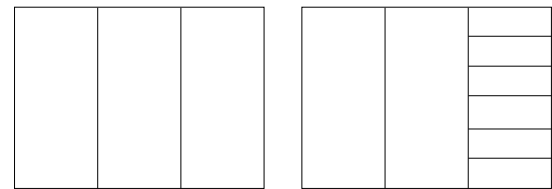
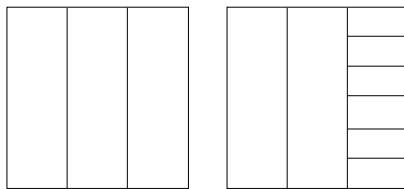

**Highboards
H 135 cm**

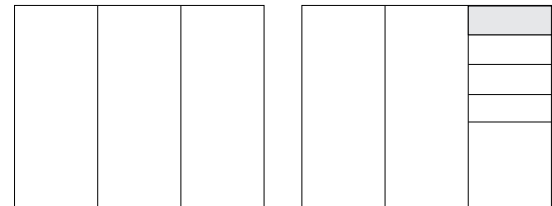
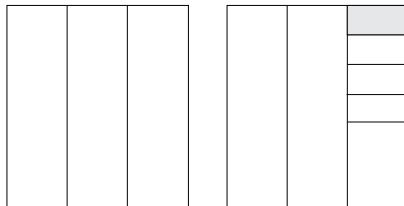

B / W 160 cm

**Lowboards *
H 40 cm**



B / W 200 cm

**Lowboards *
H 40 cm**

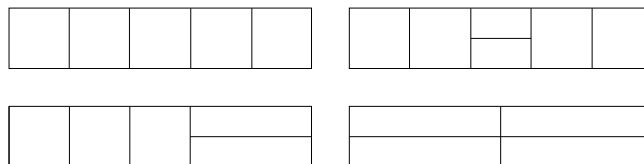

- * alle Lowboards und Sideboards H 80 cm sind in T 50 cm möglich.
- * all lowboards and sideboards H 80 cm are available in D 50 cm.

COSMO DANTE BONUCCELLI

Tür- und Schubkastenelemente / *Elements with doors and drawers*
T / D 31 + 40 cm

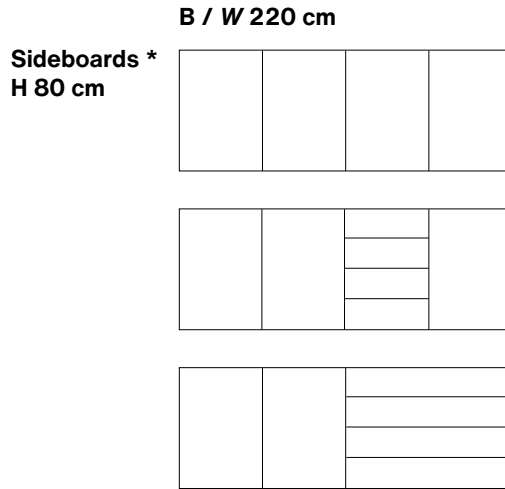
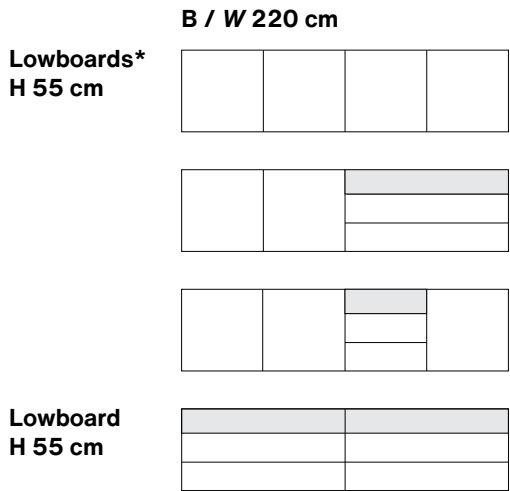

Aufsatzelemente / *Top-mount elements*
T / D 31 + 40 cm

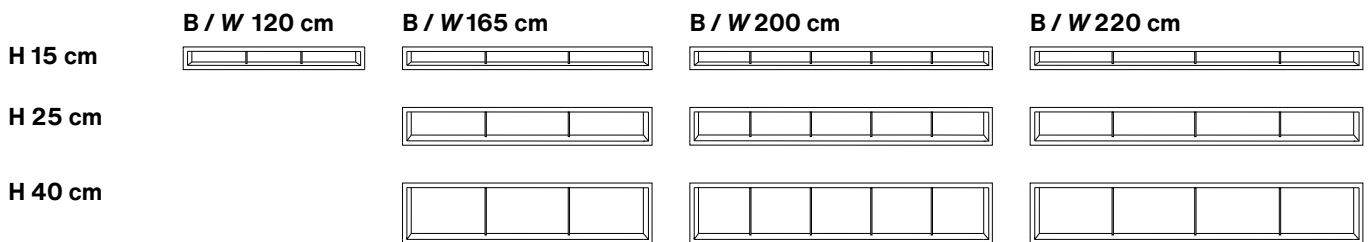
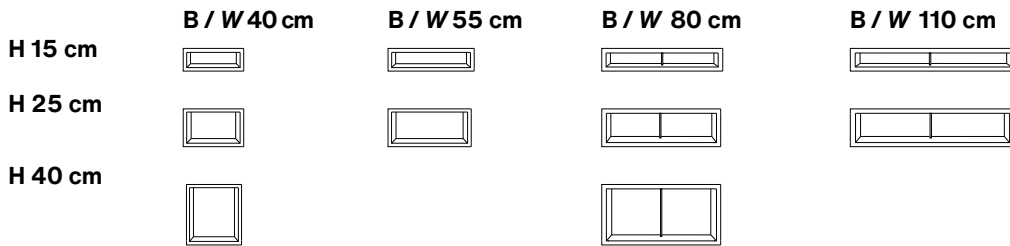
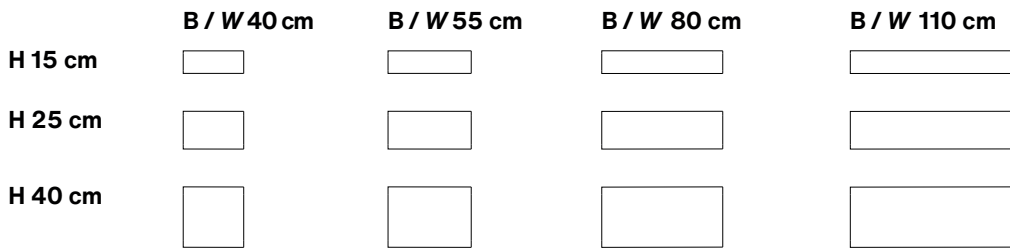

Standard-Schubkastenhöhe 19,85 cm. Grau markierte Schubkästen 14,7 cm.
Standard drawer height 19,85 cm. Grey marked drawers 14,7 cm.

* Lowboards und Sideboards H 80 cm sind in T 50 cm möglich.

* *Lowboards and sideboards H 80 cm are available in D 50 cm.*

COSMO DANTE BONUCCELLI

Regalelemente / *Shelf elements*
T / D 31 + 40 cm

Nachttische / *Nightstands*
T / D 40 cm

	B / W 40 cm	B / W 55 cm	B / W 80 cm	B / W 110 cm	
Lowboards H 40 cm					H 25 cm
Lowboards H 55 cm					H 30 cm
Sideboards H 80 cm					
Sideboards H 95 cm					
Highboards H 120 cm					
Highboards H 135 cm					

Abschlüsselemente / *Closing elements*
T / D 31 + 40 cm

	B / W 40 cm	B / W 55 cm	B / W 80 cm	B / W 110 cm
H 15 cm				

Wandelemente / *Wall-mounted elements*
T / D 31 cm

	B / W 40 cm	B / W 80 cm	B / W 80 cm
H 40 cm			H 40 cm
H 55 cm			H 80 cm

KOMBINATIONSBEISPIELE COMBINATION EXAMPLES

COSMO DANTE BONUCCELLI

B x H x T IN CM
W x H x D IN CM

BESCHREIBUNG
DESCRIPTION

BESTELL-NR.
ORDER-NO.

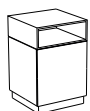

40,0 x 61,3

Kombination 1

Lowboard mit 1 Tür, 1 offenes Element und 1 Fachboden in Basisfarbe

Combination 1

Lowboard with 1 door, 1 open element and 1 loose shelf in basic colour

	Lowboard mit 1 Tür		Lowboard with 1 door
40,0 x 46,0	Basisfarbe	Basic colour	7500.L/R.G.T3/T4.____
	Offenes Element		Open element
40,0 x 15,0	Basisfarbe	Basic colour	7530.T3/T4.____
	Fachboden für Breite 40 cm		Loose shelf for width 40cm
36,8	Basisfarbe	Basic colour	7538.T3/T4.____

Kombination 1 gesamt
7500.____, 7530.____, 7538.____

Combination 1 in total
7500.____, 7530.____, 7538.____

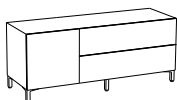

120,0 x 50,5

Kombination 2

Lowboard mit 1 Tür und 2 Schubkästen und Untergestell in Basisfarbe, 1 Schuhboden Querstrebe zur Nutzung des Lowboards als Bankelement

Combination 2

Lowboard with 1 door and 2 drawers and leg frame in basic colour, 1 shoe shelf
bracing bar allows lowboard to be used as seat

	Lowboard mit 1 Tür und 2 Schubkästen		Lowboard with 1 door and 2 drawers
120,0 x 46,0	Basisfarbe	Basic colour	7577.G.T3/T4.____
	Schuhboden für Breite 40 cm		Shoe shelf for width 40cm
36,5	alusilber	silver aluminium	7540.T3/T4.____
	Querstrebe für Bankelement, Mehrpreis für Breite 120 cm		Surcharge for bracing bar for use as bench for width 120 cm
			7598.____
	4 Aussenfüße für Basiselement		4 corner feet for basic element
2,0 x 9,0 x 2,0	Basisfarbe	Basic colour	7528.____
	2 Mittelfüße für Anbauelement		2 centre feet for add-on element
2,0 x 9,0 x 2,0	Basisfarbe	Basic colour	7597.____

Kombination 2 gesamt
7577.____, 7540.____, 7598.____, 7528.____, 7597.____

Combination 2 in total
7577.____, 7540.____, 7598.____, 7528.____, 7597.____

KOMBINATIONENBEISPIELE COMBINATION EXAMPLES

COSMO

DANTE BONUCCELLI

B x H x T IN CM
W x H x D IN CM

BESCHREIBUNG
DESCRIPTION

BESTELL-NR.
ORDER-NO.

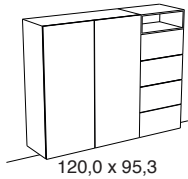

Kombination 3
wandhängendes Sideboard mit 2 Türen, 4
Schubkästen und 1 offenes Element in Basisfar-
be, 3 Schubböden

Combination 3
wall-mounted sideboard with 2 doors, 4 drawers
and 1 open element in basic colour, 3 shoe shel-
ves

80,0 x 101,3	Sideboard mit 2 Türen Basisfarbe <i>Basic colour</i>	<i>Sideboard with 2 doors</i> 7513.A.T3/T4.____
40,0 x 86,3	Sideboard mit 4 Schubkästen Basisfarbe <i>Basic colour</i>	<i>Sideboard with 4 drawers</i> 7506.G.T3/T4.____
40,0 x 15,0	Offenes Element Basisfarbe <i>Basic colour</i>	<i>Open element</i> 7530.T3/T4.____
76,5	3x Schuhboden für Breite 80 cm alusilber <i>silver aluminium</i>	<i>3x Shoe shelf for width 80cm</i> 7541.T3/T4.
	2x Wandaufhängung, Mehrpreis Wandaufhängung <i>Wall bracket</i>	<i>2x Surcharge for wall brackets</i> 7550.

Kombination 3 gesamt
7513.____, 7506.____, 7530.____, 3x 7541., 2x 7550.

Combination 3 in total
7513.____, 7506.____, 7530.____, 3x 7541., 2x 7550.

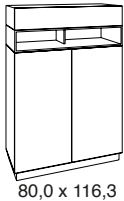

Kombination 4
Sideboard mit 2 Türen, 1 offenes Element und
1 Schubkastenelement in Basisfarbe, 3 Schuh-
böden

Combination 4
Sideboard with 2 doors, 1 open element and 1
drawer element in basic colour, 3 shoe shelves

80,0 x 86,3	Sideboard mit 2 Türen Basisfarbe <i>Basic colour</i>	<i>Sideboard with 2 doors</i> 7510.G.T3/T4.____
80,0 x 15,0	Offenes Element Basisfarbe <i>Basic colour</i>	<i>Open element</i> 7531.T3/T4.____
80,0 x 15,0	Schubkastenelement mit 1 Schubkasten Basisfarbe <i>Basic colour</i>	<i>Drawer element with 1 drawer</i> 7537.G.T3/T4.____
76,5	3x Schuhboden für Breite 80 cm alusilber <i>silver aluminium</i>	<i>3x Shoe shelf for width 80cm</i> 7541.T3/T4.

Kombination 4 gesamt
7510.____, 7531.____, 7537.____, 3x 7541.

Combination 4 in total
7510.____, 7531.____, 7537.____, 3x 7541.

COSMO

DANTE BONUCCELLI

B x H x T IN CM
W x H x D IN CM

BESCHREIBUNG
DESCRIPTION

BESTELL-NR.
ORDER-NO.



40,0 x 141,6

Kombination 5

Highboard mit 1 Tür, 2 Schubkastenelemente und 2 offene Elemente in Basisfarbe, 1 Glaselement

Combination 5

Highboard with 1 door, 2 drawer elements and 2 open elements in basic colour, 1 glass element

	Lowboard mit 1 Tür	<i>Lowboard with 1 door</i>
40,0 x 46,0	Basisfarbe <i>Basic colour</i>	7500.L/R.G.T3/T4.____
	Offenes Element	<i>Open element</i>
40,0 x 25,3	Basisfarbe <i>Basic colour</i>	7587.T3/T4.____
	Schubkastenelement mit 1 Schubkasten	<i>Drawer element with 1 drawer</i>
40,0 x 25,3	Basisfarbe <i>Basic colour</i>	7591.G.T3/T4.____
	Offenes Element	<i>Open element</i>
40,0 x 15,0	Basisfarbe <i>Basic colour</i>	7530.T3/T4.____
	Schubkastenelement mit 1 Schubkasten	<i>Drawer element with 1 drawer</i>
40,0 x 15,0	Basisfarbe <i>Basic colour</i>	7536.G.T3/T4.____
	Aufsatz offenes Glaselement	<i>Add-on open glass element</i>
40,0 x 15,0	Klarglas <i>clear glass</i>	7594.T3/T4.92
	Fachboden für Breite 40 cm	<i>Loose shelf for width 40cm</i>
36,8	Basisfarbe <i>Basic colour</i>	7538.T3/T4.____
Kombination 5 gesamt 7500.____, 7587.____, 7591.____, 7530.____, 7536.____, 7594., 7538.		Combination 5 in total 7500.____, 7587.____, 7591.____, 7530.____, 7536.____, 7594., 7538.

KOMBINATIONENBEISPIELE COMBINATION EXAMPLES

COSMO

DANTE BONUCCELLI

B x H x T IN CM
W x H x D IN CM

BESCHREIBUNG
DESCRIPTION

BESTELL-NR.
ORDER-NO.

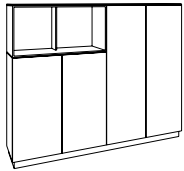

160,0 x 126,6

Kombination 6

Highboard mit 4 Türen, 1 offenes Element, 3
Fachböden und Abdeckplatte in Basisfarbe, 3
Schuhböden

Combination 6

Highboard with 4 doors, 1 open element, 3 loose
shelves and top panel in basic colour, 3 shoe
shelves

80,0 x 86,3	Sideboard mit 2 Türen Basisfarbe <i>Basic colour</i>	Sideboard with 2 doors 7510.G.T3/T4. __
80,0 x 126,6	Highboard mit 2 Türen Basisfarbe <i>Basic colour</i>	Highboard with 2 doors 7522.A.T3/T4. __
80,0 x 40,3	Offenes Element Basisfarbe <i>Basic colour</i>	Open element 7590.T3/T4. __
160,0 x 1,3	Abdeckplatte, Mehrpreis pro lfm Basisfarbe <i>Basic colour</i>	Surcharge per metre for top panel 8100.T3/T4. __
76,8	3x Fachboden für Breite 80 cm Basisfarbe <i>Basic colour</i>	3x loose shelf for width 80cm 7539.T3/T4. __
76,5	3x Schuhboden für Breite 80 cm alusilber <i>silver aluminium</i>	3x shoe shelf for width 80cm 7541.T3/T4.

Kombination 6 gesamt
7510. __, 7522. __, 7590. __, 8100. __, 3x 7539. __, 3x 7541.

Combination 6 in total
7510. __, 7522. __, 7590. __, 8100. __, 3x 7539. __, 3x 7541.

KOMBINATIONSBEISPIELE COMBINATION EXAMPLES

COSMO

DANTE BONUCCELLI

B x H x T IN CM
W x H x D IN CM

BESCHREIBUNG
DESCRIPTION

BESTELL-NR.
ORDER-NO.

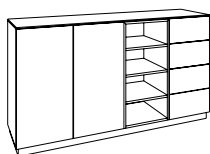

160,0 x 86,3

Kombination 7

Sideboard mit 2 Türen, 1 Regal, 4 Schubkästen,
2 Fachböden, 1 Fachboden für Regalelemente
und Abdeckplatte in Basisfarbe

Combination 7

Sideboard with 2 doors, 1 open shelf unit, 4
drawers, 2 loose shelves, 1 loose shelf for shelf
elements and top panel in basic colour

80,0 x 86,3	Sideboard mit 2 Türen Basisfarbe <i>Basic colour</i>	Sideboard with 2 doors 7510.G.T3/T4.____
40,0 x 86,3	Regal Element Basisfarbe <i>Basic colour</i>	Shelf element 7622.T3/T4.____
40,0 x 86,3	Sideboard mit 4 Schubkästen Basisfarbe <i>Basic colour</i>	Sideboard with 4 drawers 7506.A.T3/T4.____
160,0 x 1,3	Abdeckplatte, Mehrpreis pro lfm Basisfarbe <i>Basic colour</i>	Surcharge per metre for top panel 8100.T3/T4.____
76,8	2x Fachboden für Breite 80 cm Basisfarbe <i>Basic colour</i>	2x loose shelf for width 80cm 7539.T3/T4.____
76,8	1x Fachboden für Regalelemente Breite 40 cm Basisfarbe <i>Basic colour</i>	1x loose shelf for shelf elements width 40cm 7630.T3/T4.____
Kombination 7 gesamt 7510.____, 7622.____, 7506.____, 8100.____, 2x 7539.____, 7630.____		Combination 7 in total 7510.____, 7622.____, 7506.____, 8100.____, 2x 7539.____, 7630.____

COSMO DANTE BONUCCELLI

B x H x T IN CM
W x H x D IN CM

BESCHREIBUNG
DESCRIPTION

BESTELL-NR.
ORDER-NO.

40,0 x 46,0



H 40

Lowboard mit 1 Tür

deckend lackiert, push-to-open Beschlag
Standard: Sockel (6 cm) in Korpusausführung

Basisfarbe *Basic colour*
Akzentfarbe *Accent colour*

Bitte Türanschlag (L/R), Grund-/Anbauelement (G/A), Tiefe 31 cm oder 40 cm (T3/T4) angeben.

Um das Lowboard als Bank zu nutzen, Querstrebe separat bestellen.

Empfehlung für T 40 cm: 1 Fachboden oder 1 Schubboden
Empfehlung für T 31 cm: 1 Fachboden oder 1 Schubboden
Inneneinteilung und Mehrpreis T 50 separat bestellen.

Lowboard with 1 door

fully lacquered, push-to-open mechanism
standard: plinth (6cm) in body finish

7500.L/R.G/A.T3/T4.___
7500.L/R.G/A.T3/T4.___

Please specify hinge position (L/R), basic/add-on element (G/A), depth 31 cm or 40 cm (T3/T4).

Order bracing bar to support the top when lowboard used as seat.

Recommendation for D 40 cm: 1 loose shelf or 1 shoe shelf
Recommendation for D 31 cm: 1 loose shelf or 1 shoe shelf
Order internal fittings and surcharge T 50 separately.

40,0 x 46,0



H 40

Lowboard mit 2 Schubkästen

deckend lackiert, push-to-open Beschlag
Standard: Sockel (6 cm) in Korpusausführung

Basisfarbe *Basic colour*
Akzentfarbe *Accent colour*

Bitte Grund-/Anbauelement (G/A), Tiefe 31 cm oder 40 cm (T3/T4) angeben.

Um das Lowboard als Bank zu nutzen, Querstrebe separat bestellen.

Mehrpreis T 50, Schubkastenzarge in Korpusfarbe lackiert und Minderpreis 8163. Schubkasten H 40 cm separat bestellen.

Lowboard with 2 drawers

fully lacquered, push-to-open mechanism
standard: plinth (6cm) in body finish

7501.G/A.T3/T4.___
7501.G/A.T3/T4.___

Please specify basic/add-on element (G/A), depth 31 cm or 40 cm (T3/T4).

Order bracing bar to support the top when lowboard used as seat.

Order surcharge T 50, drawer frame lacquered in body colour and reduced price 8163. drawer H 40 cm separately.

40,0 x 46,0



H 40

Regalelement Lowboard mit 1 Fachboden

deckend lackiert oder furniert geölt
Fachboden höhenverstellbar, Standard: Sockel (6 cm) in Korpusausführung

Basisfarbe *Basic colour*
Akzentfarbe *Accent colour*
Eiche *Oak*
Nussbaum *Walnut*

Bitte Tiefe 31 cm oder 40 cm (T3/T4) angeben.

Shelf element lowboard with 1 shelf

fully lacquered or oiled veneer
adjustable shelf, standard: plinth (6cm) in body finish

7620.T3/T4.___
7620.T3/T4.___
7620.T3/T4.12
7620.T3/T4.16

Please specify depth 31 cm or 40 cm (T3/T4).

55,0 x 46,0

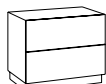

H 40

Lowboard mit 2 Schubkästen

deckend lackiert, push-to-open Beschlag
Standard: Sockel (6 cm) in Korpusausführung

Basisfarbe *Basic colour*
Akzentfarbe *Accent colour*

Bitte Grund-/Anbauelement (G/A), Tiefe 31 cm oder 40 cm (T3/T4) angeben.

Um das Lowboard als Bank zu nutzen, Querstrebe separat bestellen.

Mehrpreis T 50, Schubkastenzarge in Korpusfarbe lackiert und Minderpreis 8163. Schubkasten H 40 cm separat bestellen.

Lowboard with 2 drawers

fully lacquered, push-to-open mechanism
standard: plinth (6cm) in body finish

7640.G/A.T3/T4.___
7640.G/A.T3/T4.___

Please specify basic/add-on element (G/A), depth 31 cm or 40 cm (T3/T4).

Order bracing bar to support the top when lowboard used as seat.

Order surcharge T 50, drawer frame lacquered in body colour and reduced price 8163. drawer H 40 cm separately.

55,0 x 46,0

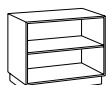

H 40

Regalelement Lowboard mit 1 Fachboden

deckend lackiert oder furniert geölt
Fachboden höhenverstellbar, Standard: Sockel (6 cm) in Korpusausführung

Basisfarbe *Basic colour*
Akzentfarbe *Accent colour*
Eiche *Oak*
Nussbaum *Walnut*

Bitte Tiefe 31 cm oder 40 cm (T3/T4) angeben.

Shelf element lowboard with 1 shelf

fully lacquered or oiled veneer
adjustable shelf, standard: plinth (6cm) in body finish

7641.T3/T4.___
7641.T3/T4.___
7641.T3/T4.12
7641.T3/T4.16

Please specify depth 31 cm or 40 cm (T3/T4).

COSMO

DANTE BONUCCELLI

B x H x T IN CM
W x H x D IN CM

BESCHREIBUNG
DESCRIPTION

BESTELL-NR.
ORDER-NO.

80,0 x 46,0

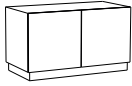

H 40

Lowboard mit 2 Türen

deckend lackiert, push-to-open Beschlag
Standard: Sockel (6 cm) in Korpusausführung

Basisfarbe *Basic colour*
Akzentfarbe *Accent colour*

Bitte Grund-/Anbauelement (G/A), Tiefe 31 cm oder 40 cm (T3/T4) angeben.

Um das Lowboard als Bank zu nutzen, Querstrebe separat bestellen.

Empfehlung für T 40 cm: 1 Fachboden oder 1 Schuhboden

Empfehlung für T 31 cm: 1 Fachboden oder 1 Schuhboden
Inneneinteilung und Mehrpreis T 50 separat bestellen.

Lowboard with 2 doors

fully lacquered, push-to-open mechanism
standard: plinth (6cm) in body finish

7502.G/A.T3/T4.___
7502.G/A.T3/T4.___

Please specify basic/add-on element (G/A), depth 31 cm or 40 cm (T3/T4).

Order bracing bar to support the top when lowboard used as seat.

Recommendation for D 40 cm: 1 loose shelf or 1 shoe shelf

Recommendation for D 31 cm: 1 loose shelf or 1 shoe shelf

Order internal fittings and surcharge T 50 separately.

80,0 x 46,0

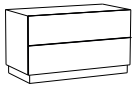

H 40

Lowboard mit 2 Schubkästen

deckend lackiert, push-to-open Beschlag
Standard: Sockel (6 cm) in Korpusausführung

Basisfarbe *Basic colour*
Akzentfarbe *Accent colour*

Bitte Grund-/Anbauelement (G/A), Tiefe 31 cm oder 40 cm (T3/T4) angeben.

Um das Lowboard als Bank zu nutzen, Querstrebe separat bestellen.

Mehrpreis T 50, Schubkastenzarge in Korpusfarbe lackiert und Minderpreis 8164. Schubkasten H 40 cm separat bestellen.

Lowboard with 2 drawers

fully lacquered, push-to-open mechanism
standard: plinth (6cm) in body finish

7503.G/A.T3/T4.___
7503.G/A.T3/T4.___

Please specify basic/add-on element (G/A), depth 31 cm or 40 cm (T3/T4).

Order bracing bar to support the top when lowboard used as seat.

Order surcharge T 50, drawer frame lacquered in body colour and

reduced price 8164. drawer H 40 cm separately.

80,0 x 46,0

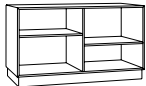

H 40

Regalelement Lowboard mit 2 Fachböden

deckend lackiert oder furniert geölt
Fachboden höhenverstellbar, 1 Mittelseite,
Standard: Sockel (6 cm) in Korpusausführung

Basisfarbe *Basic colour*
Akzentfarbe *Accent colour*

Eiche *Oak*
Nussbaum *Walnut*

Mittelseite fixiert

Bitte Tiefe 31 cm oder 40 cm (T3/T4) angeben.

Shelf element lowboard with 2 shelves

fully lacquered or oiled veneer
adjustable shelves, 1 middle wall, standard: plinth
(6cm) in body finish

7621.T3/T4.___
7621.T3/T4.___

7621.T3/T4.12
7621.T3/T4.16

Fixed middle wall

Please specify depth 31 cm or 40 cm (T3/T4).

COSMO DANTE BONUCCELLI

B x H x T IN CM
W x H x D IN CM

BESCHREIBUNG
DESCRIPTION

BESTELL-NR.
ORDER-NO.

110,0 x 46,0

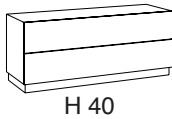

Lowboard mit 2 Schubkästen
deckend lackiert, push-to-open Beschlag
Standard: Sockel (6 cm) in Korpusausführung

Basisfarbe *Basic colour*
Akzentfarbe *Accent colour*

Bitte Grund-/Anbauelement (G/A), Tiefe 31 cm oder 40 cm (T3/T4) angeben.

Um das Lowboard als Bank zu nutzen, Querstrebe separat bestellen.

Mehrpreis T 50, Schubkastenzarge in Korpusfarbe lackiert und Minderpreis 8164. Schubkasten H 40 cm separat bestellen.

Lowboard with 2 drawers
fully lacquered, push-to-open mechanism
standard: plinth (6cm) in body finish

7642.G/A.T3/T4.___
7642.G/A.T3/T4.___

Please specify basic/add-on element (G/A), depth 31 cm or 40 cm (T3/T4).

Order bracing bar to support the top when lowboard used as seat. Order surcharge T 50, drawer frame lacquered in body colour and reduced price 8164. drawer H 40 cm separately.

110,0 x 46,0

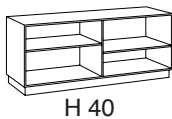

Regalelement Lowboard mit 2 Fachböden
deckend lackiert oder furniert geölt
Fachboden höhenverstellbar, 1 Mittelseite,
Standard: Sockel (6 cm) in Korpusausführung

Basisfarbe *Basic colour*
Akzentfarbe *Accent colour*
Eiche *Oak*
Nussbaum *Walnut*

Mittelseite fixiert

Bitte Tiefe 31 cm oder 40 cm (T3/T4) angeben.

Shelf element lowboard with 2 shelves
fully lacquered or oiled veneer
adjustable shelves, 1 middle wall, standard: plinth (6cm) in body finish

7643.T3/T4.___
7643.T3/T4.___
7643.T3/T4.12
7643.T3/T4.16

Fixed middle wall

Please specify depth 31 cm or 40 cm (T3/T4).

120,0 x 46,0

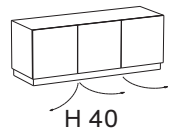

Lowboard mit 3 Türen
deckend lackiert, push-to-open Beschlag
Standard: Sockel (6 cm) in Korpusausführung,
Türanschlag dritte Tür rechts

Basisfarbe *Basic colour*
Akzentfarbe *Accent colour*

Bitte Grund-/Anbauelement (G/A), Tiefe 31 cm oder 40 cm (T3/T4) angeben.

Um das Lowboard als Bank zu nutzen, Querstrebe separat bestellen.

Empfehlung für T 40 cm: 1 Fachboden oder 1 Schuhboden pro Seite

Empfehlung für T 31 cm: 1 Fachboden oder 1 Schuhboden pro Seite

Inneneinteilung und Mehrpreis T 50 separat bestellen.

Lowboard with 3 doors
fully lacquered, push-to-open mechanism
standard: plinth (6cm) in body finish, right-hinged third door

7576.G/A.T3/T4.___
7576.G/A.T3/T4.___

Please specify basic/add-on element (G/A), depth 31 cm or 40 cm (T3/T4).

Order bracing bar to support the top when lowboard used as seat. Recommendation for D 40 cm: 1 loose shelf or 1 shoe shelf per side

Recommendation for D 31 cm: 1 loose shelf or 1 shoe shelf per side

Order internal fittings and surcharge T 50 separately.

120,0 x 46,0

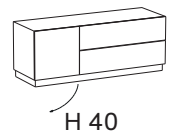

Lowboard mit 1 Tür und 2 Schubkästen
deckend lackiert, push-to-open Beschlag
Standard: Sockel (6 cm) in Korpusausführung,
Türanschlag links

Basisfarbe *Basic colour*
Akzentfarbe *Accent colour*

Bitte Grund-/Anbauelement (G/A), Tiefe 31 cm oder 40 cm (T3/T4) angeben.

Um das Lowboard als Bank zu nutzen, Querstrebe separat bestellen.

Empfehlung für T 40 cm: 1 Fachboden oder 1 Schuhboden

Empfehlung für T 31 cm: 1 Fachboden oder 1 Schuhboden
Inneneinteilung separat bestellen.

Mehrpreis T 50, Schubkastenzarge in Korpusfarbe lackiert und Minderpreis 8164. Schubkasten H 40 cm separat bestellen.

Lowboard with 1 door and 2 drawers
fully lacquered, push-to-open mechanism
standard: plinth (6cm) in body finish, left-hinged door

7577.G/A.T3/T4.___
7577.G/A.T3/T4.___

Please specify basic/add-on element (G/A), depth 31 cm or 40 cm (T3/T4).

Order bracing bar to support the top when lowboard used as seat. Recommendation for D 40 cm: 1 loose shelf or 1 shoe shelf

Recommendation for D 31 cm: 1 loose shelf or 1 shoe shelf

Order internal fittings separately.

Order surcharge T 50, drawer frame lacquered in body colour and reduced price 8164. drawer H 40 cm separately.

COSMO DANTE BONUCCELLI

B x H x T IN CM
W x H x D IN CM

BESCHREIBUNG
DESCRIPTION

BESTELL-NR.
ORDER-NO.

160,0 x 46,0

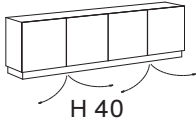

Lowboard mit 4 Türen

deckend lackiert, push-to-open Beschlag
Standard: Sockel (6 cm) in Korpusausführung

Basisfarbe *Basic colour*
Akzentfarbe *Accent colour*

Bitte Grund-/Anbauelement (G/A), Tiefe 31 cm oder 40 cm (T3/T4) angeben.

Um das Lowboard als Bank zu nutzen, Querstrebe separat bestellen.

Empfehlung für T 40 cm: 1 Fachboden oder 1 Schuhboden pro Seite

Empfehlung für T 31 cm: 1 Fachboden oder 1 Schuhboden pro Seite

Inneneinteilung und Mehrpreis T 50 separat bestellen.

Lowboard with 4 doors

fully lacquered, push-to-open mechanism
standard: plinth (6cm) in body finish

8130.G/A.T3/T4.___
8130.G/A.T3/T4.___

Please specify basic/add-on element (G/A), depth 31 cm or 40 cm (T3/T4).

Order bracing bar to support the top when lowboard used as seat. Recommendation for D 40 cm: 1 loose shelf or 1 shoe shelf per side

Recommendation for D 31 cm: 1 loose shelf or 1 shoe shelf per side

Order internal fittings and surcharge T 50 separately.

160,0 x 46,0

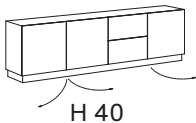

Lowboard mit 3 Türen und 2 Schubkästen

deckend lackiert, push-to-open Beschlag
Standard: Sockel (6 cm) in Korpusausführung,
Türanschlag dritte Tür rechts

Basisfarbe *Basic colour*
Akzentfarbe *Accent colour*

Bitte Grund-/Anbauelement (G/A), Tiefe 31 cm oder 40 cm (T3/T4) angeben.

Um das Lowboard als Bank zu nutzen, Querstrebe separat bestellen.

Empfehlung für T 40 cm: 1 Fachboden oder 1 Schuhboden pro Seite

Empfehlung für T 31 cm: 1 Fachboden oder 1 Schuhboden pro Seite

Inneneinteilung separat bestellen.

Mehrpreis T 50, Schubkastenzarge in Korpusfarbe lackiert und Minderpreis 8163. Schubkasten H 40 cm separat bestellen.

Lowboard with 3 doors and 2 drawers

fully lacquered, push-to-open mechanism
standard: plinth (6cm) in body finish, right-hinged third door

8131.G/A.T3/T4.___
8131.G/A.T3/T4.___

Please specify basic/add-on element (G/A), depth 31 cm or 40 cm (T3/T4).

Order bracing bar to support the top when lowboard used as seat. Recommendation for D 40 cm: 1 loose shelf or 1 shoe shelf per side

Recommendation for D 31 cm: 1 loose shelf or 1 shoe shelf per side

Order internal fittings separately.

Order surcharge T 50, drawer frame lacquered in body colour and reduced price 8163. drawer H 40 cm separately.

160,0 x 46,0

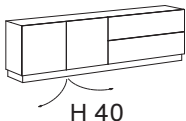

Lowboard mit 2 Türen und 2 Schubkästen

deckend lackiert, push-to-open Beschlag
Standard: Sockel (6 cm) in Korpusausführung

Basisfarbe *Basic colour*
Akzentfarbe *Accent colour*

Bitte Grund-/Anbauelement (G/A), Tiefe 31 cm oder 40 cm (T3/T4) angeben.

Um das Lowboard als Bank zu nutzen, Querstrebe separat bestellen.

Empfehlung für T 40 cm: 1 Fachboden oder 1 Schuhboden

Empfehlung für T 31 cm: 1 Fachboden oder 1 Schuhboden

Inneneinteilung separat bestellen.

Mehrpreis T 50, Schubkastenzarge in Korpusfarbe lackiert und Minderpreis 8164. Schubkasten H 40 cm separat bestellen.

Lowboard with 2 doors and 2 drawers

fully lacquered, push-to-open mechanism
standard: plinth (6cm) in body finish

8132.G/A.T3/T4.___
8132.G/A.T3/T4.___

Please specify basic/add-on element (G/A), depth 31 cm or 40 cm (T3/T4).

Order bracing bar to support the top when lowboard used as seat. Recommendation for D 40 cm: 1 loose shelf or 1 shoe shelf

Recommendation for D 31 cm: 1 loose shelf or 1 shoe shelf

Order internal fittings separately.

Order surcharge T 50, drawer frame lacquered in body colour and reduced price 8164. drawer H 40 cm separately.

160,0 x 46,0

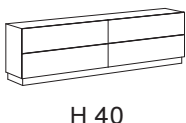

Lowboard mit 4 Schubkästen

deckend lackiert, push-to-open Beschlag
Standard: Sockel (6 cm) in Korpusausführung

Basisfarbe *Basic colour*
Akzentfarbe *Accent colour*

Bitte Grund-/Anbauelement (G/A), Tiefe 31 cm oder 40 cm (T3/T4) angeben.

Um das Lowboard als Bank zu nutzen, Querstrebe separat bestellen.

Mehrpreis T 50, Schubkastenzarge in Korpusfarbe lackiert und Minderpreis 8164. Schubkasten H 40 cm separat bestellen.

Lowboard with 4 drawers

fully lacquered, push-to-open mechanism
standard: plinth (6cm) in body finish

8133.G/A.T3/T4.___
8133.G/A.T3/T4.___

Please specify basic/add-on element (G/A), depth 31 cm or 40 cm (T3/T4).

Order bracing bar to support the top when lowboard used as seat. Order surcharge T 50, drawer frame lacquered in body colour and reduced price 8164. drawer H 40 cm separately.

COSMO DANTE BONUCCELLI

B x H x T IN CM
W x H x D IN CM

BESCHREIBUNG
DESCRIPTION

BESTELL-NR.
ORDER-NO.

200,0 x 46,0

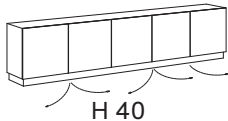

Lowboard mit 5 Türen
deckend lackiert, push-to-open Beschlag
Standard: Sockel (6 cm) in Korpusausführung,
Türanschlag fünfte Tür rechts

Basisfarbe *Basic colour*
Akzentfarbe *Accent colour*

Bitte Grund-/Anbauelement (G/A), Tiefe 31 cm oder 40 cm (T3/T4) angeben.

Um das Lowboard als Bank zu nutzen, Querstrebe separat bestellen.

Empfehlung für T 40 cm: 1 Fachboden oder 1 Schubboden pro Seite

Empfehlung für T 31 cm: 1 Fachboden oder 1 Schubboden pro Seite

Inneneinteilung und Mehrpreis T 50 separat bestellen.

Lowboard with 5 doors
fully lacquered, push-to-open mechanism
standard: plinth (6cm) in body finish, right-hinged
5th door

8134.G/A.T3/T4.____
8134.G/A.T3/T4.____

Please specify basic/add-on element (G/A), depth 31 cm or 40 cm (T3/T4).

Order bracing bar to support the top when lowboard used as seat.

Recommendation for D 40 cm: 1 loose shelf or 1 shoe shelf per side

Recommendation for D 31 cm: 1 loose shelf or 1 shoe shelf per side

Order internal fittings and surcharge T 50 separately.

200,0 x 46,0

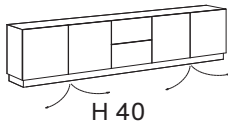

Lowboard mit 4 Türen und 2 Schubkästen
deckend lackiert, push-to-open Beschlag
Standard: Sockel (6 cm) in Korpusausführung

Basisfarbe *Basic colour*
Akzentfarbe *Accent colour*

Bitte Grund-/Anbauelement (G/A), Tiefe 31 cm oder 40 cm (T3/T4) angeben.

Um das Lowboard als Bank zu nutzen, Querstrebe separat bestellen.

Empfehlung für T 40 cm: 1 Fachboden oder 1 Schubboden pro Seite

Empfehlung für T 31 cm: 1 Fachboden oder 1 Schubboden pro Seite

Inneneinteilung separat bestellen.

Mehrpreis T 50, Schubkastenzarge in Korpusfarbe lackiert und Minderpreis 8163. Schubkasten H 40 cm separat bestellen.

Lowboard with 4 doors and 2 drawers
fully lacquered, push-to-open mechanism
standard: plinth (6cm) in body finish

8135.G/A.T3/T4.____
8135.G/A.T3/T4.____

Please specify basic/add-on element (G/A), depth 31 cm or 40 cm (T3/T4).

Order bracing bar to support the top when lowboard used as seat.

Recommendation for D 40 cm: 1 loose shelf or 1 shoe shelf per side

Recommendation for D 31 cm: 1 loose shelf or 1 shoe shelf per side

Order internal fittings separately.

Order surcharge T 50, drawer frame lacquered in body colour and reduced price 8163. drawer H 40 cm separately.

200,0 x 46,0

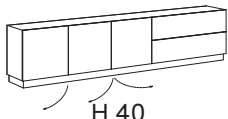

Lowboard mit 3 Türen und 2 Schubkästen
deckend lackiert, push-to-open Beschlag
Standard: Sockel (6 cm) in Korpusausführung,
Türanschlag erste Tür links

Basisfarbe *Basic colour*
Akzentfarbe *Accent colour*

Bitte Grund-/Anbauelement (G/A), Tiefe 31 cm oder 40 cm (T3/T4) angeben.

Um das Lowboard als Bank zu nutzen, Querstrebe separat bestellen.

Empfehlung für T 40 cm: 1 Fachboden oder 1 Schubboden pro Seite

Empfehlung für T 31 cm: 1 Fachboden oder 1 Schubboden pro Seite

Inneneinteilung separat bestellen.

Mehrpreis T 50, Schubkastenzarge in Korpusfarbe lackiert und Minderpreis 8164. Schubkasten H 40 cm separat bestellen.

Lowboard with 3 doors and 2 drawers
fully lacquered, push-to-open mechanism
standard: plinth (6cm) in body finish, left-hinged
first door

8136.G/A.T3/T4.____
8136.G/A.T3/T4.____

Please specify basic/add-on element (G/A), depth 31 cm or 40 cm (T3/T4).

Order bracing bar to support the top when lowboard used as seat.

Recommendation for D 40 cm: 1 loose shelf or 1 shoe shelf per side

Recommendation for D 31 cm: 1 loose shelf or 1 shoe shelf per side

Order internal fittings separately.

Order surcharge T 50, drawer frame lacquered in body colour and reduced price 8164. drawer H 40 cm separately.

200,0 x 46,0

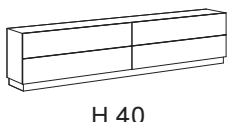

Lowboard mit 4 Schubkästen
deckend lackiert, push-to-open Beschlag
Standard: Sockel (6 cm) in Korpusausführung

Basisfarbe *Basic colour*
Akzentfarbe *Accent colour*

Bitte Grund-/Anbauelement (G/A), Tiefe 31 cm oder 40 cm (T3/T4) angeben.

Um das Lowboard als Bank zu nutzen, Querstrebe separat bestellen.

Mehrpreis T 50, Schubkastenzarge in Korpusfarbe lackiert und Minderpreis 8164. Schubkasten H 40 cm separat bestellen.

Lowboard with 4 drawers
fully lacquered, push-to-open mechanism
standard: plinth (6cm) in body finish

8137.G/A.T3/T4.____
8137.G/A.T3/T4.____

Please specify basic/add-on element (G/A), depth 31 cm or 40 cm (T3/T4).

Order bracing bar to support the top when lowboard used as seat.

Order surcharge T 50, drawer frame lacquered in body colour and reduced price 8164. drawer H 40 cm separately.

COSMO

DANTE BONUCCELLI

B x H x T IN CM
W x H x D IN CM

BESCHREIBUNG
DESCRIPTION

BESTELL-NR.
ORDER-NO.



Mehrpriis Querstrebe

Querstrebe zur Verstärkung des Oberbodens bei Nutzung des Lowboards als Bank
Nicht für offene Basiselemente geeignet

Surcharge for bracing bar

bracing bar to support the top if lowboard is used as seat
Not suitable for open basic elements

für Breite 40 cm	for width 40 cm	7563.
für Breite 55 cm	for width 55 cm	8047.
für Breite 80 cm	for width 80 cm	7564.
für Breite 110 cm	for width 110 cm	8065.
für Breite 120 cm	for width 120 cm	7598.
für Breite 160 cm	for width 160 cm	8158.
für Breite 200 cm	for width 200 cm	8159.

50,0

Mehrpriis Lowboard, T5

Nicht für offene Basiselemente geeignet
Mehrpriis

Mehrpriis für Lowboards H 40

Surcharge Lowboard, T5

Not suitable for open basic elements
8160.

Surcharge for lowboards H 40

Schubkasten H 40

1 Schubkasten anstelle der 2 unteren Schubkästen
Minderpreis

Drawer H 40

1 drawer replaces lowest 2 drawers
Reduced price

40,0

für Breite 40 + 55 cm for width 40 + 55 cm 8163.

40,0

für Breite 80 + 110 cm for width 80 + 110 cm 8164.

COSMO DANTE BONUCCELLI

B x H x T IN CM
W x H x D IN CM

BESCHREIBUNG
DESCRIPTION

BESTELL-NR.
ORDER-NO.

40,0 x 61,0



Lowboard mit 1 Tür

deckend lackiert, push-to-open Beschlag
Standard: Sockel (6 cm) in Korpusausführung

Basisfarbe *Basic colour*
Akzentfarbe *Accent colour*

Bitte Türanschlag (L/R), Grund-/Anbauelement (G/A), Tiefe 31 cm oder 40 cm (T3/T4) angeben.

Empfehlung für T 40 cm: 1 Fachboden oder 1 Schuhboden

Empfehlung für T 31 cm: 1 Fachboden oder 1 Schuhboden
Inneneinteilung und Mehrpreis T 50 separat bestellen.

Lowboard with 1 door

fully lacquered, push-to-open mechanism
standard: plinth (6cm) in body finish

8169.L/R.G/A.T3/T4.___
8169.L/R.G/A.T3/T4.___

Please specify hinge position (L/R), basic/add-on element (G/A), depth 31 cm or 40 cm (T3/T4).

Recommendation for D 40 cm: 1 loose shelf or 1 shoe shelf

Recommendation for D 31 cm: 1 loose shelf or 1 shoe shelf
Order internal fittings and surcharge T 50 separately.

40,0 x 61,0



Lowboard mit 3 Schubkästen

deckend lackiert, push-to-open Beschlag
Standard: Sockel (6 cm) in Korpusausführung

Basisfarbe *Basic colour*
Akzentfarbe *Accent colour*

Bitte Grund-/Anbauelement (G/A), Tiefe 31 cm oder 40 cm (T3/T4) angeben.

Mehrpreis T 50, Schubkastenzarge in Korpusfarbe lackiert und
Minderpreis 8163. Schubkasten H 40 cm separat bestellen.

Lowboard with 3 drawers

fully lacquered, push-to-open mechanism
standard: plinth (6cm) in body finish

8170.G/A.T3/T4.___
8170.G/A.T3/T4.___

Please specify basic/add-on element (G/A), depth 31 cm or 40 cm (T3/T4).

Order surcharge T 50, drawer frame lacquered in body colour and reduced price 8163. drawer H 40 cm separately.

40,0 x 61,0



Regalelement Lowboard mit 1 Fachboden

deckend lackiert oder furniert geölt
Fachboden höhenverstellbar, Standard: Sockel (6 cm) in Korpusausführung

Basisfarbe *Basic colour*
Akzentfarbe *Accent colour*
Eiche *Oak*
Nussbaum *Walnut*

Bitte Tiefe 31 cm oder 40 cm (T3/T4) angeben.

Shelf element lowboard with 1 shelf

fully lacquered or oiled veneer
adjustable shelf, standard: plinth (6cm) in body finish

7645.T3/T4.___
7645.T3/T4.___
7645.T3/T4.12
7645.T3/T4.16

Please specify depth 31 cm or 40 cm (T3/T4).

55,0 x 61,0

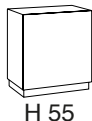

Lowboard mit 1 Tür

deckend lackiert, push-to-open Beschlag
Standard: Sockel (6 cm) in Korpusausführung

Basisfarbe *Basic colour*
Akzentfarbe *Accent colour*

Bitte Türanschlag (L/R), Grund-/Anbauelement (G/A), Tiefe 31 cm oder 40 cm (T3/T4) angeben.

Empfehlung für T 40 cm: 1 Fachboden oder 1 Schuhboden

Empfehlung für T 31 cm: 1 Fachboden oder 1 Schuhboden
Inneneinteilung und Mehrpreis T 50 separat bestellen.

Lowboard with 1 door

fully lacquered, push-to-open mechanism
standard: plinth (6cm) in body finish

7646.L/R.G/A.T3/T4.___
7646.L/R.G/A.T3/T4.___

Please specify hinge position (L/R), basic/add-on element (G/A), depth 31 cm or 40 cm (T3/T4).

Recommendation for D 40 cm: 1 loose shelf or 1 shoe shelf

Recommendation for D 31 cm: 1 loose shelf or 1 shoe shelf
Order internal fittings and surcharge T 50 separately.

55,0 x 61,0



Lowboard mit 3 Schubkästen

deckend lackiert, push-to-open Beschlag
Standard: Sockel (6 cm) in Korpusausführung

Basisfarbe *Basic colour*
Akzentfarbe *Accent colour*

Bitte Grund-/Anbauelement (G/A), Tiefe 31 cm oder 40 cm (T3/T4) angeben.

Mehrpreis T 50, Schubkastenzarge in Korpusfarbe lackiert und
Minderpreis 8163. Schubkasten H 40 cm separat bestellen.

Lowboard with 3 drawers

fully lacquered, push-to-open mechanism
standard: plinth (6cm) in body finish

7647.G/A.T3/T4.___
7647.G/A.T3/T4.___

Please specify basic/add-on element (G/A), depth 31 cm or 40 cm (T3/T4).

Order surcharge T 50, drawer frame lacquered in body colour and reduced price 8163. drawer H 40 cm separately.

COSMO

DANTE BONUCCELLI

B x H x T IN CM
W x H x D IN CM

BESCHREIBUNG
DESCRIPTION

BESTELL-NR.
ORDER-NO.

55,0 x 61,0



H 55

Regalelement Lowboard mit 1 Fachboden
deckend lackiert oder furniert geölt
Fachboden höhenverstellbar, Standard: Sockel
(6 cm) in Korpusausführung

Basisfarbe	<i>Basic colour</i>
Akzentfarbe	<i>Accent colour</i>
Eiche	<i>Oak</i>
Nussbaum	<i>Walnut</i>

Bitte Tiefe 31 cm oder 40 cm (T3/T4) angeben.

Shelf element lowboard with 1 shelf
fully lacquered or oiled veneer
adjustable shelf, standard: plinth (6cm) in body
finish

7648.T3/T4. __
7648.T3/T4. __
7648.T3/T4.12
7648.T3/T4.16

Please specify depth 31 cm or 40 cm (T3/T4).

80,0 x 61,0

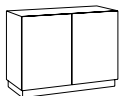

H 55

Lowboard mit 2 Türen
deckend lackiert, push-to-open Beschlag
Standard: Sockel (6 cm) in Korpusausführung

Basisfarbe	<i>Basic colour</i>
Akzentfarbe	<i>Accent colour</i>

Bitte Grund-/Anbauelement (G/A), Tiefe 31 cm oder 40 cm (T3/T4) angeben.
Empfehlung für T 40 cm: 1 Fachboden oder 1 Schuhboden
Empfehlung für T 31 cm: 1 Fachboden oder 1 Schuhboden
Inneneinteilung und Mehrpreis T 50 separat bestellen.

Lowboard with 2 doors
fully lacquered, push-to-open mechanism
standard: plinth (6cm) in body finish

7649.G/A.T3/T4. __
7649.G/A.T3/T4. __

Please basic/add-on element (G/A), depth 31 cm or 40 cm (T3/T4).
Recommendation for D 40 cm: 1 loose shelf or 1 shoe shelf
Recommendation for D 31 cm: 1 loose shelf or 1 shoe shelf
Order internal fittings and surcharge T 50 separately.

80,0 x 61,0

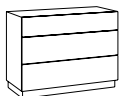

H 55

Lowboard mit 3 Schubkästen
deckend lackiert, push-to-open Beschlag
Standard: Sockel (6 cm) in Korpusausführung

Basisfarbe	<i>Basic colour</i>
Akzentfarbe	<i>Accent colour</i>

Bitte Grund-/Anbauelement (G/A), Tiefe 31 cm oder 40 cm (T3/T4) angeben.
Mehrpreis T 50, Schubkastenzarge in Korpusfarbe lackiert und Minderpreis 8164. Schubkasten H 40 cm separat bestellen.

Lowboard with 3 drawers
fully lacquered, push-to-open mechanism
standard: plinth (6cm) in body finish

7650.G/A.T3/T4. __
7650.G/A.T3/T4. __

Please specify basic/add-on element (G/A), depth 31 cm or 40 cm (T3/T4).
Order surcharge T 50, drawer frame lacquered in body colour and reduced price 8164. drawer H 40 cm separately.

80,0 x 61,0

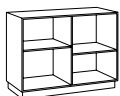

H 55

Regalelement Lowboard mit 2 Fachböden
deckend lackiert oder furniert geölt
Fachboden höhenverstellbar, Standard: Sockel
(6 cm) in Korpusausführung

Basisfarbe	<i>Basic colour</i>
Akzentfarbe	<i>Accent colour</i>
Eiche	<i>Oak</i>
Nussbaum	<i>Walnut</i>

Mittelseite fixiert
Bitte Tiefe 31 cm oder 40 cm (T3/T4) angeben.

Shelf element lowboard with 2 shelves
fully lacquered or oiled veneer
adjustable shelf, standard: plinth (6cm) in body
finish

7651.T3/T4. __
7651.T3/T4. __
7651.T3/T4.12
7651.T3/T4.16

Fixed middle wall
Please specify depth 31 cm or 40 cm (T3/T4).

COSMO DANTE BONUCCELLI

B x H x T IN CM
W x H x D IN CM

BESCHREIBUNG
DESCRIPTION

BESTELL-NR.
ORDER-NO.

110,0 x 61,0

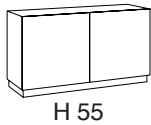

Lowboard mit 2 Türen

deckend lackiert, push-to-open Beschlag
Standard: Sockel (6 cm) in Korpusausführung

Basisfarbe *Basic colour*
Akzentfarbe *Accent colour*

Bitte Grund-/Anbauelement (G/A), Tiefe 31 cm oder 40 cm (T3/T4) angeben.

Empfehlung für T 40 cm: 1 Fachboden oder 1 Schubboden

Empfehlung für T 31 cm: 1 Fachboden oder 1 Schubboden
Inneneinteilung und Mehrpreis T 50 separat bestellen.

Lowboard with 2 doors

fully lacquered, push-to-open mechanism
standard: plinth (6cm) in body finish

7652.G/A.T3/T4.___
7652.G/A.T3/T4.___

Please basic/add-on element (G/A), depth 31 cm or 40 cm (T3/T4).

Recommendation for D 40 cm: 1 loose shelf or 1 shoe shelf

Recommendation for D 31 cm: 1 loose shelf or 1 shoe shelf
Order internal fittings and surcharge T 50 separately.

110,0 x 61,0

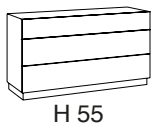

Lowboard mit 3 Schubkästen

deckend lackiert, push-to-open Beschlag
Standard: Sockel (6 cm) in Korpusausführung

Basisfarbe *Basic colour*
Akzentfarbe *Accent colour*

Bitte Grund-/Anbauelement (G/A), Tiefe 31 cm oder 40 cm (T3/T4) angeben.

Mehrpreis T 50, Schubkastenzarge in Korpusfarbe lackiert und
Minderpreis 8164. Schubkasten H 40 cm separat bestellen.

Lowboard with 3 drawers

fully lacquered, push-to-open mechanism
standard: plinth (6cm) in body finish

7653.G/A.T3/T4.___
7653.G/A.T3/T4.___

Please specify basic/add-on element (G/A), depth 31 cm or 40 cm (T3/T4).

Order surcharge T 50, drawer frame lacquered in body colour and
reduced price 8164. drawer H 40 cm separately.

110,0 x 61,0

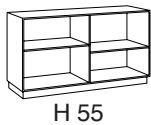

Regalelement Lowboard mit 2 Fachböden

deckend lackiert oder furniert geölt
Fachboden höhenverstellbar, Standard: Sockel
(6 cm) in Korpusausführung

Basisfarbe *Basic colour*
Akzentfarbe *Accent colour*
Eiche *Oak*
Nussbaum *Walnut*

Mittelseite fixiert

Bitte Tiefe 31 cm oder 40 cm (T3/T4) angeben.

Shelf element lowboard with 2 shelves

fully lacquered or oiled veneer
adjustable shelf, standard: plinth (6cm) in body
finish

7654.T3/T4.___
7654.T3/T4.___
7654.T3/T4.12
7654.T3/T4.16

Fixed middle wall

Please specify depth 31 cm or 40 cm (T3/T4).

120,0 x 61,0

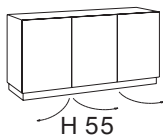

Lowboard mit 3 Türen

deckend lackiert, push-to-open Beschlag
Standard: Sockel (6 cm) in Korpusausführung

Basisfarbe *Basic colour*
Akzentfarbe *Accent colour*

Bitte Grund-/Anbauelement (G/A), Tiefe 31 cm oder 40 cm (T3/T4) angeben.

Empfehlung für T 40 cm: 1 Fachboden oder 1 Schubboden pro
Seite

Empfehlung für T 31 cm: 1 Fachboden oder 1 Schubboden pro
Seite

Inneneinteilung und Mehrpreis T 50 separat bestellen.

Lowboard with 3 doors

fully lacquered, push-to-open mechanism
standard: plinth (6cm) in body finish

7655.G/A.T3/T4.___
7655.G/A.T3/T4.___

Please basic/add-on element (G/A), depth 31 cm or 40 cm (T3/T4).

Recommendation for D 40 cm: 1 loose shelf or 1 shoe shelf per
side

Recommendation for D 31 cm: 1 loose shelf or 1 shoe shelf per
side

Order internal fittings and surcharge T 50 separately.

120,0 x 61,0

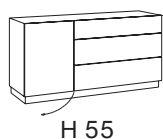

Lowboard mit 1 Tür und 3 Schubkästen

deckend lackiert, push-to-open Beschlag
Standard: Sockel (6 cm) in Korpusausführung

Basisfarbe *Basic colour*
Akzentfarbe *Accent colour*

Bitte Grund-/Anbauelement (G/A), Tiefe 31 cm oder 40 cm (T3/T4) angeben.

Empfehlung für T 40 cm: 1 Fachboden oder 1 Schubboden

Empfehlung für T 31 cm: 1 Fachboden oder 1 Schubboden
Inneneinteilung separat bestellen.

Mehrpreis T 50, Schubkastenzarge in Korpusfarbe lackiert und
Minderpreis 8164. Schubkasten H 40 cm separat bestellen.

Lowboard with 1 door and 3 drawers

fully lacquered, push-to-open mechanism
standard: plinth (6cm) in body finish

7656.G/A.T3/T4.___
7656.G/A.T3/T4.___

Please basic/add-on element (G/A), depth 31 cm or 40 cm (T3/T4).

Recommendation for D 40 cm: 1 loose shelf or 1 shoe shelf

Recommendation for D 31 cm: 1 loose shelf or 1 shoe shelf
Order internal fittings separately.

Order surcharge T 50, drawer frame lacquered in body colour and
reduced price 8164. drawer H 40 cm separately.

COSMO DANTE BONUCCELLI

B x H x T IN CM
W x H x D IN CM

BESCHREIBUNG
DESCRIPTION

BESTELL-NR.
ORDER-NO.

165,0 x 61,0

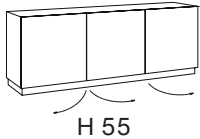

Lowboard mit 3 Türen

deckend lackiert, push-to-open Beschlag
Standard: Sockel (6 cm) in Korpusausführung,
Türanschlag dritte Tür rechts

Basisfarbe *Basic colour*
Akzentfarbe *Accent colour*

Bitte Grund-/Anbauelement (G/A), Tiefe 31 cm oder 40 cm (T3/T4) angeben.

Empfehlung für T 40 cm: 1 Fachboden oder 1 Schuhboden pro Seite

Empfehlung für T 31 cm: 1 Fachboden oder 1 Schuhboden pro Seite

Inneneinteilung und Mehrpreis T 50 separat bestellen.

Lowboard with 3 doors

fully lacquered, push-to-open mechanism
standard: plinth (6cm) in body finish
third door

7657.G/A.T3/T4.____
7657.G/A.T3/T4.____

Please basic/add-on element (G/A), depth 31 cm or 40 cm (T3/T4).

Recommendation for D 40 cm: 1 loose shelf or 1 shoe shelf per side

Recommendation for D 31 cm: 1 loose shelf or 1 shoe shelf per side

Order internal fittings and surcharge T 50 separately.

165,0 x 61,0

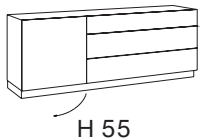

Lowboard mit 1 Tür und 3 Schubkästen

deckend lackiert, push-to-open Beschlag
Standard: Sockel (6 cm) in Korpusausführung

Basisfarbe *Basic colour*
Akzentfarbe *Accent colour*

Bitte Grund-/Anbauelement (G/A), Tiefe 31 cm oder 40 cm (T3/T4) angeben.

Empfehlung für T 40 cm: 1 Fachboden oder 1 Schuhboden

Empfehlung für T 31 cm: 1 Fachboden oder 1 Schuhboden

Inneneinteilung separat bestellen.

Mehrpreis T 50, Schubkastenzarge in Korpusfarbe lackiert und Minderpreis 8164. Schubkasten H 40 cm separat bestellen.

Lowboard with 1 door and 3 drawers

fully lacquered, push-to-open mechanism
standard: plinth (6cm) in body finish

7658.G/A.T3/T4.____
7658.G/A.T3/T4.____

Please basic/add-on element (G/A), depth 31 cm or 40 cm (T3/T4).

Recommendation for D 40 cm: 1 loose shelf or 1 shoe shelf

Recommendation for D 31 cm: 1 loose shelf or 1 shoe shelf

Order internal fittings separately.

Order surcharge T 50, drawer frame lacquered in body colour and reduced price 8164. drawer H 40 cm separately.

220,0 x 61,0

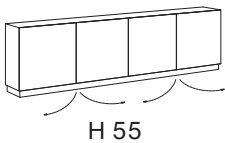

Lowboard mit 4 Türen

deckend lackiert, push-to-open Beschlag
Standard: Sockel (6 cm) in Korpusausführung

Basisfarbe *Basic colour*
Akzentfarbe *Accent colour*

Bitte Grund-/Anbauelement (G/A), Tiefe 31 cm oder 40 cm (T3/T4) angeben.

Empfehlung für T 40 cm: 1 Fachboden oder 1 Schuhboden pro Seite

Empfehlung für T 31 cm: 1 Fachboden oder 1 Schuhboden pro Seite

Inneneinteilung und Mehrpreis T 50 separat bestellen.

Lowboard with 4 doors

fully lacquered, push-to-open mechanism
standard: plinth (6cm) in body finish

8138.G/A.T3/T4.____
8138.G/A.T3/T4.____

Please basic/add-on element (G/A), depth 31 cm or 40 cm (T3/T4).

Recommendation for D 40 cm: 1 loose shelf or 1 shoe shelf per side

Recommendation for D 31 cm: 1 loose shelf or 1 shoe shelf per side

Order internal fittings and surcharge T 50 separately.

220,0 x 61,0

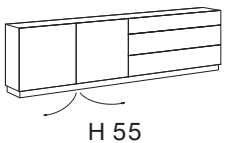

Lowboard mit 2 Türen und 3 Schubkästen

deckend lackiert, push-to-open Beschlag
Standard: Sockel (6 cm) in Korpusausführung

Basisfarbe *Basic colour*
Akzentfarbe *Accent colour*

Bitte Grund-/Anbauelement (G/A), Tiefe 31 cm oder 40 cm (T3/T4) angeben.

Empfehlung für T 40 cm: 1 Fachboden oder 1 Schuhboden

Empfehlung für T 31 cm: 1 Fachboden oder 1 Schuhboden

Inneneinteilung separat bestellen.

Mehrpreis T 50, Schubkastenzarge in Korpusfarbe lackiert und Minderpreis 8164. Schubkasten H 40 cm separat bestellen.

Lowboard with 2 doors and 3 drawers

fully lacquered, push-to-open mechanism
standard: plinth (6cm) in body finish

8139.G/A.T3/T4.____
8139.G/A.T3/T4.____

Please basic/add-on element (G/A), depth 31 cm or 40 cm (T3/T4).

Recommendation for D 40 cm: 1 loose shelf or 1 shoe shelf

Recommendation for D 31 cm: 1 loose shelf or 1 shoe shelf

Order internal fittings separately.

Order surcharge T 50, drawer frame lacquered in body colour and reduced price 8164. drawer H 40 cm separately.

COSMO DANTE BONUCCELLI

B x H x T IN CM
W x H x D IN CM

BESCHREIBUNG
DESCRIPTION

BESTELL-NR.
ORDER-NO.

220,0 x 61,0

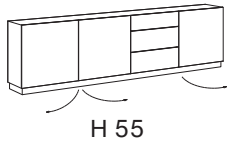

Lowboard mit 3 Türen und 3 Schubkästen
deckend lackiert, push-to-open Beschlag
Standard: Sockel (6 cm) in Korpusausführung,
Türanschlag dritte Tür rechts

Basisfarbe *Basic colour*
Akzentfarbe *Accent colour*

Bitte Grund-/Anbauelement (G/A), Tiefe 31 cm oder 40 cm (T3/T4) angeben.

Empfehlung für T 40 cm: 1 Fachboden oder 1 Schuhboden pro Seite

Empfehlung für T 31 cm: 1 Fachboden oder 1 Schuhboden pro Seite

Inneneinteilung separat bestellen.

Mehrpreis T 50, Schubkastenzarge in Korpusfarbe lackiert und Minderpreis 8163. Schubkasten H 40 cm separat bestellen.

Lowboard with 3 doors and 3 drawers
fully lacquered, push-to-open mechanism
standard: plinth (6cm) in body finish, right-hinged
third door

8140.G/A.T3/T4.___
8140.G/A.T3/T4.___

Please basic/add-on element (G/A), depth 31 cm or 40 cm (T3/T4).

Recommendation for D 40 cm: 1 loose shelf or 1 shoe shelf per side

Recommendation for D 31 cm: 1 loose shelf or 1 shoe shelf per side

Order internal fittings separately.

Order surcharge T 50, drawer frame lacquered in body colour and reduced price 8163. drawer H 40 cm separately.

220,0 x 61,0

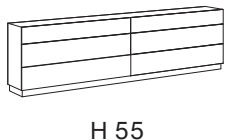

Lowboard mit 6 Schubkästen
deckend lackiert, push-to-open Beschlag
Standard: Sockel (6 cm) in Korpusausführung

Basisfarbe *Basic colour*
Akzentfarbe *Accent colour*

Bitte Grund-/Anbauelement (G/A), Tiefe 31 cm oder 40 cm (T3/T4) angeben.

Schubkastenzarge in Korpusfarbe lackiert und Minderpreis 8164. Schubkasten H 40 cm separat bestellen.

Lowboard with 6 drawers
fully lacquered, push-to-open mechanism
standard: plinth (6cm) in body finish

8141.G/A.T3/T4.___
8141.G/A.T3/T4.___

Please specify basic/add-on element (G/A), depth 31 cm or 40 cm (T3/T4).

Order drawer frame lacquered in body colour and reduced price 8164. drawer H 40 cm separately.

50,0

Mehrpreis Lowboard, T5
Nicht für offene Basiselemente geeignet
Mehrpreis *Surcharge*

Mehrpreis für Lowboards H 55

Surcharge Lowboard, T5
Not suitable for open basic elements
8160.

Surcharge for lowboards H 55

Schubkasten H 40

1 Schubkasten anstelle der 2 unteren Schubkästen
Minderpreis

40,0 für Breite 40 + 55 cm *for width 40 + 55 cm*

Drawer H 40

1 drawer replaces lowest 2 drawers
Reduced price

40,0 für Breite 80 + 110 cm *for width 80 + 110 cm* 8163.

40,0 für Breite 80 + 110 cm *for width 80 + 110 cm* 8164.

COSMO DANTE BONUCCELLI

B x H x T IN CM
W x H x D IN CM

BESCHREIBUNG
DESCRIPTION

BESTELL-NR.
ORDER-NO.

40,0 x 86,3

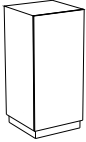

H 80

Sideboard mit 1 Tür

deckend lackiert, push-to-open Beschlag
Standard: Sockel (6 cm) in Korpusausführung

Basisfarbe *Basic colour*
Akzentfarbe *Accent colour*

Bitte Türanschlag (L/R), Grund-/Anbauelement (G/A), Tiefe 31 cm oder 40 cm (T3/T4) angeben.
Empfehlung für T 40 cm: 2 Fachböden oder 4 Schubböden
Empfehlung für T 31 cm: 2 Fachböden oder 3 Schubböden
Inneneinteilung und Mehrpreis T 50 separat bestellen.

Sideboard with 1 door

fully lacquered, push-to-open mechanism
standard: plinth (6cm) in body finish

7504.L/R.G/A.T3/T4.___
7504.L/R.G/A.T3/T4.___

Please specify hinge position (L/R), basic/add-on element (G/A), depth 31 cm or 40 cm (T3/T4).
Recommendation for D 40 cm: 2 loose shelves or 4 shoe shelves
Recommendation for D 31 cm: 2 loose shelves or 3 shoe shelves
Order internal fittings and surcharge T 50 separately.

40,0 x 86,3

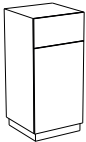

H 80

Sideboard mit 1 Tür und 1 Schubkasten

deckend lackiert, push-to-open Beschlag
Standard: Sockel (6 cm) in Korpusausführung

Basisfarbe *Basic colour*
Akzentfarbe *Accent colour*

Bitte Türanschlag (L/R), Grund-/Anbauelement (G/A), Tiefe 31 cm oder 40 cm (T3/T4) angeben.
Empfehlung für T 40 cm: 1 Fachboden oder 3 Schubböden
Empfehlung für T 31 cm: 1 Fachboden oder 2 Schubböden
Inneneinteilung und Mehrpreis T 50 separat bestellen.
Schubkastenzarge in Korpusfarbe lackiert separat bestellen.

Sideboard with 1 door and 1 drawer

fully lacquered, push-to-open mechanism
standard: plinth (6cm) in body finish

7505.L/R.G/A.T3/T4.___
7505.L/R.G/A.T3/T4.___

Please specify hinge position (L/R), basic/add-on element (G/A), depth 31 cm or 40 cm (T3/T4).
Recommendation for D 40 cm: 1 loose shelf or 3 shoe shelves
Recommendation for D 31 cm: 1 loose shelf or 2 shoe shelves
Order internal fittings and surcharge T 50 separately.
Order drawer frame lacquered in body colour separately.

40,0 x 86,3



H 80

Sideboard mit 4 Schubkästen

deckend lackiert, push-to-open Beschlag
Standard: Sockel (6 cm) in Korpusausführung

Basisfarbe *Basic colour*
Akzentfarbe *Accent colour*

Bitte Grund-/Anbauelement (G/A), Tiefe 31 cm oder 40 cm (T3/T4) angeben.
Mehrpreis T 50, Schubkastenzarge in Korpusfarbe lackiert und Minderpreis 8163. Schubkasten H 40 cm separat bestellen.

Sideboard with 4 drawers

fully lacquered, push-to-open mechanism
standard: plinth (6cm) in body finish

7506.G/A.T3/T4.___
7506.G/A.T3/T4.___

Please specify basic/add-on element (G/A), depth 31 cm or 40 cm (T3/T4).
Order surcharge T 50, drawer frame lacquered in body colour and reduced price 8163. drawer H 40 cm separately.

40,0 x 86,3

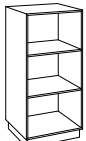

H 80

Regalelement Sideboard mit 2 Fachböden

deckend lackiert oder furniert geölt
Fachböden höhenverstellbar, Standard: Sockel (6 cm) in Korpusausführung

Basisfarbe *Basic colour*
Akzentfarbe *Accent colour*

Eiche *Oak*
Nussbaum *Walnut*

Bitte Tiefe 31 cm oder 40 cm (T3/T4) angeben.

Shelf element sideboard with 2 shelves

fully lacquered or oiled veneer
adjustable shelves, standard: plinth (6cm) in body finish

7622.T3/T4.___
7622.T3/T4.___
7622.T3/T4.12
7622.T3/T4.16

Please specify depth 31 cm or 40 cm (T3/T4).

COSMO DANTE BONUCCELLI

B x H x T IN CM
W x H x D IN CM

BESCHREIBUNG
DESCRIPTION

BESTELL-NR.
ORDER-NO.

55,0 x 86,3

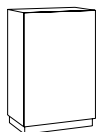

H 80

Sideboard mit 1 Tür

deckend lackiert, push-to-open Beschlag
Standard: Sockel (6 cm) in Korpusausführung

Basisfarbe *Basic colour*
Akzentfarbe *Accent colour*

Bitte Türanschlag (L/R), Grund-/Anbauelement (G/A), Tiefe 31 cm oder 40 cm (T3/T4) angeben.

Empfehlung für T 40 cm: 2 Fachböden oder 4 Schubböden

Empfehlung für T 31 cm: 2 Fachböden oder 3 Schubböden

Inneneinteilung und Mehrpreis T 50 separat bestellen.

Sideboard with 1 door

fully lacquered, push-to-open mechanism
standard: plinth (6cm) in body finish

7659.L/R.G/A.T3/T4.___
7659.L/R.G/A.T3/T4.___

Please specify hinge position (L/R), basic/add-on element (G/A), depth 31 cm or 40 cm (T3/T4).

Recommendation for D 40 cm: 2 loose shelves or 4 shoe shelves

Recommendation for D 31 cm: 2 loose shelves or 3 shoe shelves

Order internal fittings and surcharge T 50 separately.

55,0 x 86,3

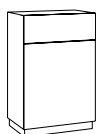

H 80

Sideboard mit 1 Tür und 1 Schubkasten

deckend lackiert, push-to-open Beschlag
Standard: Sockel (6 cm) in Korpusausführung

Basisfarbe *Basic colour*
Akzentfarbe *Accent colour*

Bitte Türanschlag (L/R), Grund-/Anbauelement (G/A), Tiefe 31 cm oder 40 cm (T3/T4) angeben.

Empfehlung für T 40 cm: 1 Fachboden oder 3 Schubböden

Empfehlung für T 31 cm: 1 Fachboden oder 2 Schubböden

Inneneinteilung und Mehrpreis T 50 separat bestellen.

Schubkastenzarge in Korpusfarbe lackiert separat bestellen.

Sideboard with 1 door and 1 drawer

fully lacquered, push-to-open mechanism
standard: plinth (6cm) in body finish

7660.L/R.G/A.T3/T4.___
7660.L/R.G/A.T3/T4.___

Please specify hinge position (L/R), basic/add-on element (G/A), depth 31 cm or 40 cm (T3/T4).

Recommendation for D 40 cm: 1 loose shelf or 3 shoe shelves

Recommendation for D 31 cm: 1 loose shelf or 2 shoe shelves

Order internal fittings and surcharge T 50 separately.

Order drawer frame lacquered in body colour separately.

55,0 x 86,3

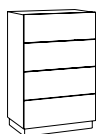

H 80

Sideboard mit 4 Schubkästen

deckend lackiert, push-to-open Beschlag
Standard: Sockel (6 cm) in Korpusausführung

Basisfarbe *Basic colour*
Akzentfarbe *Accent colour*

Bitte Grund-/Anbauelement (G/A), Tiefe 31 cm oder 40 cm (T3/T4) angeben.

Mehrpreis T 50, Schubkastenzarge in Korpusfarbe lackiert und

Minderpreis 8163. Schubkasten H 40 cm separat bestellen.

Sideboard with 4 drawers

fully lacquered, push-to-open mechanism
standard: plinth (6cm) in body finish

7661.G/A.T3/T4.___
7661.G/A.T3/T4.___

Please specify basic/add-on element (G/A), depth 31 cm or 40 cm (T3/T4).

Order surcharge T 50, drawer frame lacquered in body colour and

reduced price 8163. drawer H 40 cm separately.

55,0 x 86,3

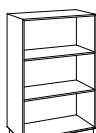

H 80

Regalelement Sideboard mit 2 Fachböden

deckend lackiert oder furniert geölt
Fachböden höhenverstellbar, Standard: Sockel (6 cm) in Korpusausführung

Basisfarbe *Basic colour*
Akzentfarbe *Accent colour*

Eiche *Oak*
Nussbaum *Walnut*

Bitte Tiefe 31 cm oder 40 cm (T3/T4) angeben.

Shelf element sideboard with 2 shelves

fully lacquered or oiled veneer
adjustable shelves, standard: plinth (6cm) in body finish

7662.T3/T4.___
7662.T3/T4.___
7662.T3/T4.12
7662.T3/T4.16

Please specify depth 31 cm or 40 cm (T3/T4).

COSMO DANTE BONUCCELLI

B x H x T IN CM
W x H x D IN CM

BESCHREIBUNG
DESCRIPTION

BESTELL-NR.
ORDER-NO.

80,0 x 86,3

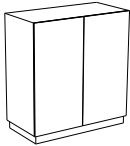

H 80

Sideboard mit 2 Türen

deckend lackiert, push-to-open Beschlag
Standard: Sockel (6 cm) in Korpusausführung

Basisfarbe *Basic colour*
Akzentfarbe *Accent colour*

Bitte Grund-/Anbauelement (G/A), Tiefe 31 cm oder 40 cm (T3/T4) angeben.
Empfehlung für T 40 cm: 2 Fachböden oder 4 Schubböden
Empfehlung für T 31 cm: 2 Fachböden oder 3 Schubböden
Inneneinteilung und Mehrpreis T 50 separat bestellen.

Sideboard with 2 doors

fully lacquered, push-to-open mechanism
standard: plinth (6cm) in body finish

7510.G/A.T3/T4.___
7510.G/A.T3/T4.___

Please basic/add-on element (G/A), depth 31 cm or 40 cm (T3/T4).
Recommendation for D 40 cm: 2 loose shelves or 4 shoe shelves
Recommendation for D 31 cm: 2 loose shelves or 3 shoe shelves
Order internal fittings and surcharge T 50 separately.

80,0 x 86,3

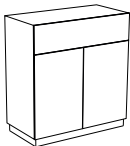

H 80

Sideboard mit 2 Türen und 1 Schubkasten

deckend lackiert, push-to-open Beschlag
Standard: Sockel (6 cm) in Korpusausführung

Basisfarbe *Basic colour*
Akzentfarbe *Accent colour*

Bitte Grund-/Anbauelement (G/A), Tiefe 31 cm oder 40 cm (T3/T4) angeben.
Empfehlung für T 40 cm: 1 Fachboden oder 3 Schubböden
Empfehlung für T 31 cm: 1 Fachboden oder 2 Schubböden
Inneneinteilung und Mehrpreis T 50 separat bestellen.
Schubkastenzarge in Korpusfarbe lackiert separat bestellen.

Sideboard with 2 doors and 1 drawer

fully lacquered, push-to-open mechanism
standard: plinth (6cm) in body finish

7511.G/A.T3/T4.___
7511.G/A.T3/T4.___

Please basic/add-on element (G/A), depth 31 cm or 40 cm (T3/T4).
Recommendation for D 40 cm: 1 loose shelf or 3 shoe shelves
Recommendation for D 31 cm: 1 loose shelf or 2 shoe shelves
Order internal fittings and surcharge T 50 separately.
Order drawer frame lacquered in body colour separately.

80,0 x 86,3



H 80

Sideboard mit 4 Schubkästen

deckend lackiert, push-to-open Beschlag
Standard: Sockel (6 cm) in Korpusausführung

Basisfarbe *Basic colour*
Akzentfarbe *Accent colour*

Bitte Grund-/Anbauelement (G/A), Tiefe 31 cm oder 40 cm (T3/T4) angeben.
Mehrpreis T 50, Schubkastenzarge in Korpusfarbe lackiert und Minderpreis 8164. Schubkasten H 40 cm separat bestellen.

Sideboard with 4 drawers

fully lacquered, push-to-open mechanism
standard: plinth (6cm) in body finish

7512.G/A.T3/T4.___
7512.G/A.T3/T4.___

Please specify basic/add-on element (G/A), depth 31 cm or 40 cm (T3/T4).
Order surcharge T 50, drawer frame lacquered in body colour and reduced price 8164. drawer H 40 cm separately.

80,0 x 86,3

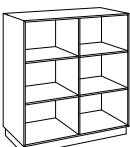

H 80

Regalelement Sideboard mit 4 Fachböden

deckend lackiert oder furniert geölt
Fachboden höhenverstellbar, 1 Mittelseite
Standard: Sockel (6 cm) in Korpusausführung

Basisfarbe *Basic colour*
Akzentfarbe *Accent colour*
Eiche *Oak*
Nussbaum *Walnut*

Mittelseite fixiert
Bitte Tiefe 31 cm oder 40 cm (T3/T4) angeben.

Shelf element sideboard with 4 shelves

fully lacquered or oiled veneer
adjustable shelves, 1 middle wall
standard: plinth (6cm) in body finish

7623.T3/T4.___
7623.T3/T4.___
7623.T3/T4.12
7623.T3/T4.16

Fixed middle wall
Please specify depth 31 cm or 40 cm (T3/T4).

COSMO DANTE BONUCCELLI

B x H x T IN CM
W x H x D IN CM

BESCHREIBUNG
DESCRIPTION

BESTELL-NR.
ORDER-NO.

110,0 x 86,3

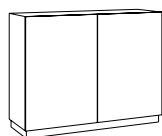

H 80

Sideboard mit 2 Türen

deckend lackiert, push-to-open Beschlag
Standard: Sockel (6 cm) in Korpusausführung

Basisfarbe *Basic colour*
Akzentfarbe *Accent colour*

Bitte Grund-/Anbauelement (G/A), Tiefe 31 cm oder 40 cm (T3/T4) angeben.

Empfehlung für T 40 cm: 2 Fachböden oder 4 Schubböden

Empfehlung für T 31 cm: 2 Fachböden oder 3 Schubböden

Inneneinteilung und Mehrpreis T 50 separat bestellen.

Sideboard with 2 doors

fully lacquered, push-to-open mechanism
standard: plinth (6cm) in body finish

7663.G/A.T3/T4.___
7663.G/A.T3/T4.___

Please basic/add-on element (G/A), depth 31 cm or 40 cm (T3/T4).

Recommendation for D 40 cm: 2 loose shelves or 4 shoe shelves

Recommendation for D 31 cm: 2 loose shelves or 3 shoe shelves

Order drawer frame lacquered in body colour separately.

110,0 x 86,3

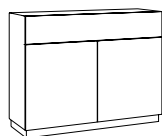

H 80

Sideboard mit 2 Türen und 1 Schubkasten

deckend lackiert, push-to-open Beschlag
Standard: Sockel (6 cm) in Korpusausführung

Basisfarbe *Basic colour*
Akzentfarbe *Accent colour*

Bitte Grund-/Anbauelement (G/A), Tiefe 31 cm oder 40 cm (T3/T4) angeben.

Empfehlung für T 40 cm: 1 Fachboden oder 3 Schubböden

Empfehlung für T 31 cm: 1 Fachboden oder 2 Schubböden

Inneneinteilung und Mehrpreis T 50 separat bestellen.

Schubkastenzarge in Korpusfarbe lackiert separat bestellen.

Sideboard with 2 doors and 1 drawer

fully lacquered, push-to-open mechanism
standard: plinth (6cm) in body finish

7664.G/A.T3/T4.___
7664.G/A.T3/T4.___

Please basic/add-on element (G/A), depth 31 cm or 40 cm (T3/T4).

Recommendation for D 40 cm: 1 loose shelf or 3 shoe shelves

Recommendation for D 31 cm: 1 loose shelf or 2 shoe shelves

Order internal fittings and surcharge T 50 separately.

Order drawer frame lacquered in body colour separately.

110,0 x 86,3

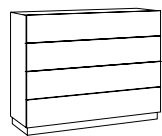

H 80

Sideboard mit 4 Schubkästen

deckend lackiert, push-to-open Beschlag
Standard: Sockel (6 cm) in Korpusausführung

Basisfarbe *Basic colour*
Akzentfarbe *Accent colour*

Bitte Grund-/Anbauelement (G/A), Tiefe 31 cm oder 40 cm (T3/T4) angeben.

Mehrpreis T 50, Schubkastenzarge in Korpusfarbe lackiert und Minderpreis 8164. Schubkasten H 40 cm separat bestellen.

Sideboard with 4 drawers

fully lacquered, push-to-open mechanism
standard: plinth (6cm) in body finish

7665.G/A.T3/T4.___
7665.G/A.T3/T4.___

Please specify basic/add-on element (G/A), depth 31 cm or 40 cm (T3/T4).

Order surcharge T 50, drawer frame lacquered in body colour and reduced price 8164. drawer H 40 cm separately.

110,0 x 86,3

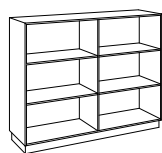

H 80

Regalelement Sideboard mit 4 Fachböden

deckend lackiert oder furniert geölt
Fachboden höhenverstellbar, 1 Mittelseite
Standard: Sockel (6 cm) in Korpusausführung

Basisfarbe *Basic colour*
Akzentfarbe *Accent colour*

Eiche *Oak*
Nussbaum *Walnut*

Mittelseite fixiert

Bitte Tiefe 31 cm oder 40 cm (T3/T4) angeben.

Shelf element sideboard with 4 shelves

fully lacquered or oiled veneer
adjustable shelves, 1 middle wall
standard: plinth (6cm) in body finish

7666.T3/T4.___
7666.T3/T4.___
7666.T3/T4.12
7666.T3/T4.16

Fixed middle wall

Please specify depth 31 cm or 40 cm (T3/T4).

COSMO DANTE BONUCCELLI

B x H x T IN CM
W x H x D IN CM

BESCHREIBUNG
DESCRIPTION

BESTELL-NR.
ORDER-NO.

120,0 x 86,3

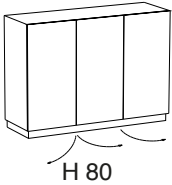

Sideboard mit 3 Türen

deckend lackiert, push-to-open Beschlag
Standard: Sockel (6 cm) in Korpusausführung
Türanschlag dritte Tür rechts

Basisfarbe *Basic colour*
Akzentfarbe *Accent colour*

Bitte Grund-/Anbauelement (G/A), Tiefe 31 cm oder 40 cm (T3/T4) angeben.

Empfehlung für T 40 cm: 2 Fachböden oder 4 Schubböden pro Seite

Empfehlung für T 31 cm: 2 Fachböden oder 3 Schubböden pro Seite

Inneneinteilung und Mehrpreis T 50 separat bestellen.

Sideboard with 3 doors

fully lacquered, push-to-open mechanism
standard: plinth (6cm) in body finish
right-hinged third door

7578.G/A.T3/T4.____
7578.G/A.T3/T4.____

Please basic/add-on element (G/A), depth 31 cm or 40 cm (T3/T4).

Recommendation for D 40 cm: 2 loose shelves or 4 shoe shelves per side

Recommendation for D 31 cm: 2 loose shelves or 3 shoe shelves per side

Order internal fittings and surcharge T 50 separately.

120,0 x 86,3

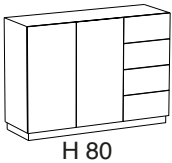

Sideboard mit 2 Türen und 4 Schubkästen

deckend lackiert, push-to-open Beschlag
Standard: Sockel (6 cm) in Korpusausführung

Basisfarbe *Basic colour*
Akzentfarbe *Accent colour*

Bitte Grund-/Anbauelement (G/A), Tiefe 31 cm oder 40 cm (T3/T4) angeben.

Empfehlung für T 40 cm: 2 Fachböden oder 4 Schubböden

Empfehlung für T 31 cm: 2 Fachböden oder 3 Schubböden
Inneneinteilung separat bestellen.

Mehrpreis T 50, Schubkastenzarge in Korpusfarbe lackiert und Minderpreis 8163. Schubkasten H 40 cm separat bestellen.

Sideboard with 2 doors and 4 drawers

fully lacquered, push-to-open mechanism
standard: plinth (6cm) in body finish

7579.G/A.T3/T4.____
7579.G/A.T3/T4.____

Please basic/add-on element (G/A), depth 31 cm or 40 cm (T3/T4).

Recommendation for D 40 cm: 2 loose shelves or 4 shoe shelves

Recommendation for D 31 cm: 2 loose shelves or 3 shoe shelves
Order internal fittings separately.

Order surcharge T 50, drawer frame lacquered in body colour and reduced price 8163. drawer H 40 cm separately.

165,0 x 86,3

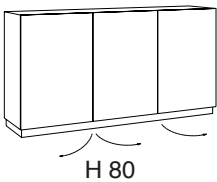

Sideboard mit 3 Türen

deckend lackiert, push-to-open Beschlag
Standard: Sockel (6 cm) in Korpusausführung
Türanschlag dritte Tür rechts

Basisfarbe *Basic colour*
Akzentfarbe *Accent colour*

Bitte Grund-/Anbauelement (G/A), Tiefe 31 cm oder 40 cm (T3/T4) angeben.

Empfehlung für T 40 cm: 2 Fachböden oder 4 Schubböden pro Seite

Empfehlung für T 31 cm: 2 Fachböden oder 3 Schubböden pro Seite

Inneneinteilung und Mehrpreis T 50 separat bestellen.

Sideboard with 3 doors

fully lacquered, push-to-open mechanism
standard: plinth (6cm) in body finish
right-hinged third door

7667.G/A.T3/T4.____
7667.G/A.T3/T4.____

Please basic/add-on element (G/A), depth 31 cm or 40 cm (T3/T4).

Recommendation for D 40 cm: 2 loose shelves or 4 shoe shelves per side

Recommendation for D 31 cm: 2 loose shelves or 3 shoe shelves per side

Order internal fittings and surcharge T 50 separately.

165,0 x 86,3

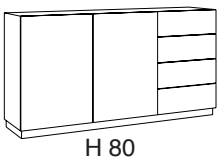

Sideboard mit 2 Türen und 4 Schubkästen

deckend lackiert, push-to-open Beschlag
Standard: Sockel (6 cm) in Korpusausführung

Basisfarbe *Basic colour*
Akzentfarbe *Accent colour*

Bitte Grund-/Anbauelement (G/A), Tiefe 31 cm oder 40 cm (T3/T4) angeben.

Empfehlung für T 40 cm: 2 Fachböden oder 4 Schubböden

Empfehlung für T 31 cm: 2 Fachböden oder 3 Schubböden
Inneneinteilung separat bestellen.

Mehrpreis T 50, Schubkastenzarge in Korpusfarbe lackiert und Minderpreis 8163. Schubkasten H 40 cm separat bestellen.

Sideboard with 2 doors and 4 drawers

fully lacquered, push-to-open mechanism
standard: plinth (6cm) in body finish

7668.G/A.T3/T4.____
7668.G/A.T3/T4.____

Please basic/add-on element (G/A), depth 31 cm or 40 cm (T3/T4).

Recommendation for D 40 cm: 2 loose shelves or 4 shoe shelves

Recommendation for D 31 cm: 2 loose shelves or 3 shoe shelves
Order internal fittings separately.

Order surcharge T 50, drawer frame lacquered in body colour and reduced price 8163. drawer H 40 cm separately.

COSMO DANTE BONUCCELLI

B x H x T IN CM
W x H x D IN CM

BESCHREIBUNG
DESCRIPTION

BESTELL-NR.
ORDER-NO.

220,0 x 86,3

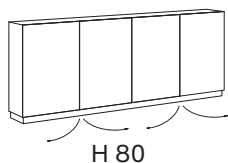

Sideboard mit 4 Türen

deckend lackiert, push-to-open Beschlag
Standard: Sockel (6 cm) in Korpusausführung

Basisfarbe *Basic colour*
Akzentfarbe *Accent colour*

Bitte Grund-/Anbauelement (G/A), Tiefe 31 cm oder 40 cm (T3/T4) angeben.

Empfehlung für T 40 cm: 2 Fachböden oder 4 Schubböden pro Seite

Empfehlung für T 31 cm: 2 Fachböden oder 3 Schubböden pro Seite

Inneneinteilung und Mehrpreis T 50 separat bestellen.

Sideboard with 4 doors

fully lacquered, push-to-open mechanism
standard: plinth (6cm) in body finish

8142.G/A.T3/T4.___
8142.G/A.T3/T4.___

Please basic/add-on element (G/A), depth 31 cm or 40 cm (T3/T4).

Recommendation for D 40 cm: 2 loose shelves or 4 shoe shelves per side

Recommendation for D 31 cm: 2 loose shelves or 3 shoe shelves per side

Order internal fittings and surcharge T 50 separately.

220,0 x 86,3

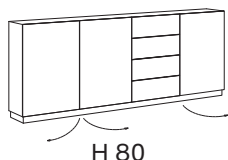

Sideboard mit 3 Türen und 4 Schubkästen

deckend lackiert, push-to-open Beschlag
Standard: Sockel (6 cm) in Korpusausführung
Türanschlag dritte Tür rechts

Basisfarbe *Basic colour*
Akzentfarbe *Accent colour*

Bitte Grund-/Anbauelement (G/A), Tiefe 31 cm oder 40 cm (T3/T4) angeben.

Empfehlung für T 40 cm: 2 Fachböden oder 4 Schubböden pro Seite

Empfehlung für T 31 cm: 2 Fachböden oder 3 Schubböden pro Seite

Inneneinteilung separat bestellen.

Mehrprijs T 50, Schubkastenzarge in Korpusfarbe lackiert und Minderpreis 8163. Schubkasten H 40 cm separat bestellen.

Sideboard with 3 doors and 4 drawers

fully lacquered, push-to-open mechanism
standard: plinth (6cm) in body finish
right-hinged third door

8143.G/A.T3/T4.___
8143.G/A.T3/T4.___

Please basic/add-on element (G/A), depth 31 cm or 40 cm (T3/T4).

Recommendation for D 40 cm: 2 loose shelves or 4 shoe shelves per side

Recommendation for D 31 cm: 2 loose shelves or 3 shoe shelves per side

Order internal fittings separately.

Order surcharge T 50, drawer frame lacquered in body colour and reduced price 8163. drawer H 40 cm separately.

220,0 x 86,3

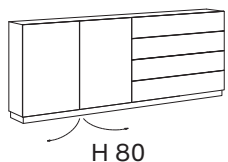

Sideboard mit 2 Türen und 4 Schubkästen

deckend lackiert, push-to-open Beschlag
Standard: Sockel (6 cm) in Korpusausführung

Basisfarbe *Basic colour*
Akzentfarbe *Accent colour*

Bitte Grund-/Anbauelement (G/A), Tiefe 31 cm oder 40 cm (T3/T4) angeben.

Empfehlung für T 40 cm: 2 Fachböden oder 4 Schubböden

Empfehlung für T 31 cm: 2 Fachböden oder 3 Schubböden

Inneneinteilung separat bestellen.

Mehrprijs T 50, Schubkastenzarge in Korpusfarbe lackiert und Minderpreis 8164. Schubkasten H 40 cm separat bestellen.

Sideboard with 2 doors and 4 drawers

fully lacquered, push-to-open mechanism
standard: plinth (6cm) in body finish

8144.G/A.T3/T4.___
8144.G/A.T3/T4.___

Please basic/add-on element (G/A), depth 31 cm or 40 cm (T3/T4).

Recommendation for D 40 cm: 2 loose shelves or 4 shoe shelves

Recommendation for D 31 cm: 2 loose shelves or 3 shoe shelves

Order internal fittings separately.

Order surcharge T 50, drawer frame lacquered in body colour and reduced price 8164. drawer H 40 cm separately.

50,0

Mehrprijs Sideboard, T5

Nicht für offene Basiselemente geeignet

Mehrprijs *Surcharge*

Mehrprijs für Sideboards H 80

Surcharge Sideboard, T5

Not suitable for open basic elements

8160.

Surcharge for sideboards H 80

Schubkasten H 40

1 Schubkasten anstelle der 2 unteren Schubkästen

Minderpreis

40,0

für Breite 40 + 55 cm *for width 40 + 55 cm*

Drawer H 40

1 drawer replaces lowest 2 drawers
Reduced price

8163.

40,0

für Breite 80 + 110 cm *for width 80 + 110 cm*

8164.

COSMO DANTE BONUCCELLI

B x H x T IN CM
W x H x D IN CM

BESCHREIBUNG
DESCRIPTION

BESTELL-NR.
ORDER-NO.

40,0 x 101,3



H 95

Sideboard mit 1 Tür

deckend lackiert, push-to-open Beschlag
Standard: Sockel (6 cm) in Korpusausführung

Basisfarbe *Basic colour*
Akzentfarbe *Accent colour*

Bitte Türanschlag (L/R), Grund-/Anbauelement (G/A), Tiefe 31 cm oder 40 cm (T3/T4) angeben.
Empfehlung für T 40 cm: 3 Fachböden oder 5 Schubböden
Empfehlung für T 31 cm: 3 Fachböden oder 4 Schubböden
Inneneinteilung separat bestellen.

Sideboard with 1 door

fully lacquered, push-to-open mechanism
standard: plinth (6cm) in body finish

7507.L/R.G/A.T3/T4.___
7507.L/R.G/A.T3/T4.___

Please specify hinge position (L/R), basic/add-on element (G/A), depth 31 cm or 40 cm (T3/T4).
Recommendation for D 40 cm: 3 loose shelves or 5 shoe shelves
Recommendation for D 31 cm: 3 loose shelves or 4 shoe shelves
Order internal fittings separately.

40,0 x 101,3



H 95

Sideboard mit 1 Tür und 1 Schubkasten

deckend lackiert, push-to-open Beschlag
Standard: Sockel (6 cm) in Korpusausführung

Basisfarbe *Basic colour*
Akzentfarbe *Accent colour*

Bitte Türanschlag (L/R), Grund-/Anbauelement (G/A), Tiefe 31 cm oder 40 cm (T3/T4) angeben.
Empfehlung für T 40 cm: 2 Fachböden oder 4 Schubböden
Empfehlung für T 31 cm: 2 Fachböden oder 3 Schubböden
Inneneinteilung separat bestellen.
Schubkastenzarge in Korpusfarbe lackiert separat bestellen.

Sideboard with 1 door and 1 drawer

fully lacquered, push-to-open mechanism
standard: plinth (6cm) in body finish

7508.L/R.G/A.T3/T4.___
7508.L/R.G/A.T3/T4.___

Please specify hinge position (L/R), basic/add-on element (G/A), depth 31 cm or 40 cm (T3/T4).
Recommendation for D 40 cm: 2 loose shelves or 4 shoe shelves
Recommendation for D 31 cm: 2 loose shelves or 3 shoe shelves
Order internal fittings separately.
Order drawer frame lacquered in body colour separately.

40,0 x 101,3



H 95

Sideboard mit 5 Schubkästen

deckend lackiert, push-to-open Beschlag
Standard: Sockel (6 cm) in Korpusausführung

Basisfarbe *Basic colour*
Akzentfarbe *Accent colour*

Bitte Grund-/Anbauelement (G/A), Tiefe 31 cm oder 40 cm (T3/T4) angeben.
Schubkastenzarge in Korpusfarbe lackiert und Minderpreis 8163. Schubkasten H 40 cm separat bestellen.

Sideboard with 5 drawers

fully lacquered, push-to-open mechanism
standard: plinth (6cm) in body finish

7509.G/A.T3/T4.___
7509.G/A.T3/T4.___

Please specify basic/add-on element (G/A), depth 31 cm or 40 cm (T3/T4).
Order drawer frame lacquered in body colour and reduced price 8163. drawer H 40 cm separately.

40,0 x 101,3



H 95

Regalelement Sideboard mit 3 Fachböden

deckend lackiert oder furniert geölt
Fachböden höhenverstellbar
Standard: Sockel (6 cm) in Korpusausführung

Basisfarbe *Basic colour*
Akzentfarbe *Accent colour*

Eiche *Oak*
Nussbaum *Walnut*

Bitte Tiefe 31 cm oder 40 cm (T3/T4) angeben.

Shelf element sideboard with 3 shelves

fully lacquered or oiled veneer
adjustable shelves
standard: plinth (6cm) in body finish

7624.T3/T4.___
7624.T3/T4.___

7624.T3/T4.12
7624.T3/T4.16

Please specify depth 31 cm or 40 cm (T3/T4).

COSMO DANTE BONUCCELLI

B x H x T IN CM
W x H x D IN CM

BESCHREIBUNG
DESCRIPTION

BESTELL-NR.
ORDER-NO.

55,0 x 101,3

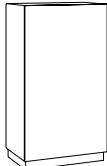

H 95

Sideboard mit 1 Tür

deckend lackiert, push-to-open Beschlag
Standard: Sockel (6 cm) in Korpusausführung

Basisfarbe *Basic colour*
Akzentfarbe *Accent colour*

Bitte Türanschlag (L/R), Grund-/Anbauelement (G/A), Tiefe 31 cm oder 40 cm (T3/T4) angeben.
Empfehlung für T 40 cm: 3 Fachböden oder 5 Schubböden
Empfehlung für T 31 cm: 3 Fachböden oder 4 Schubböden
Inneneinteilung separat bestellen.

Sideboard with 1 door

fully lacquered, push-to-open mechanism
standard: plinth (6cm) in body finish

7669.L/R.G/A.T3/T4.___
7669.L/R.G/A.T3/T4.___

Please specify hinge position (L/R), basic/add-on element (G/A), depth 31 cm or 40 cm (T3/T4).
Recommendation for D 40 cm: 3 loose shelves or 5 shoe shelves
Recommendation for D 31 cm: 3 loose shelves or 4 shoe shelves
Order internal fittings separately.

55,0 x 101,3

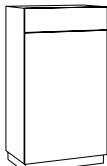

H 95

Sideboard mit 1 Tür und 1 Schubkasten

deckend lackiert, push-to-open Beschlag
Standard: Sockel (6 cm) in Korpusausführung

Basisfarbe *Basic colour*
Akzentfarbe *Accent colour*

Bitte Türanschlag (L/R), Grund-/Anbauelement (G/A), Tiefe 31 cm oder 40 cm (T3/T4) angeben.
Empfehlung für T 40 cm: 2 Fachböden oder 4 Schubböden
Empfehlung für T 31 cm: 2 Fachböden oder 3 Schubböden
Inneneinteilung separat bestellen.
Schubkastenzarge in Korpusfarbe lackiert separat bestellen.

Sideboard with 1 door and 1 drawer

fully lacquered, push-to-open mechanism
standard: plinth (6cm) in body finish

7670.L/R.G/A.T3/T4.___
7670.L/R.G/A.T3/T4.___

Please specify hinge position (L/R), basic/add-on element (G/A), depth 31 cm or 40 cm (T3/T4).
Recommendation for D 40 cm: 2 loose shelves or 4 shoe shelves
Recommendation for D 31 cm: 2 loose shelves or 3 shoe shelves
Order internal fittings separately.
Order drawer frame lacquered in body colour separately.

55,0 x 101,3

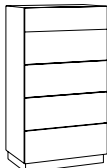

H 95

Sideboard mit 5 Schubkästen

deckend lackiert, push-to-open Beschlag
Standard: Sockel (6 cm) in Korpusausführung

Basisfarbe *Basic colour*
Akzentfarbe *Accent colour*

Bitte Grund-/Anbauelement (G/A), Tiefe 31 cm oder 40 cm (T3/T4) angeben.
Schubkastenzarge in Korpusfarbe lackiert und Minderpreis 8163. Schubkasten H 40 cm separat bestellen.

Sideboard with 5 drawers

fully lacquered, push-to-open mechanism
standard: plinth (6cm) in body finish

7671.G/A.T3/T4.___
7671.G/A.T3/T4.___

Please specify basic/add-on element (G/A), depth 31 cm or 40 cm (T3/T4).
Order drawer frame lacquered in body colour and reduced price 8163. drawer H 40 cm separately.

55,0 x 101,3

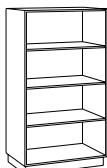

H 95

Regalelement Sideboard mit 3 Fachböden

deckend lackiert oder furniert geölt
Fachböden höhenverstellbar
Standard: Sockel (6 cm) in Korpusausführung

Basisfarbe *Basic colour*
Akzentfarbe *Accent colour*

Eiche *Oak*
Nussbaum *Walnut*

Bitte Tiefe 31 cm oder 40 cm (T3/T4) angeben.

Shelf element sideboard with 3 shelves

fully lacquered or oiled veneer
adjustable shelves
standard: plinth (6cm) in body finish

7672.T3/T4.___
7672.T3/T4.___

7672.T3/T4.12
7672.T3/T4.16

Please specify depth 31 cm or 40 cm (T3/T4).

COSMO DANTE BONUCCELLI

B x H x T IN CM
W x H x D IN CM

BESCHREIBUNG
DESCRIPTION

BESTELL-NR.
ORDER-NO.

80,0 x 101,3

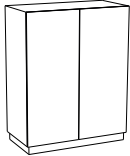

H 95

Sideboard mit 2 Türen

deckend lackiert, push-to-open Beschlag
Standard: Sockel (6 cm) in Korpusausführung

Basisfarbe *Basic colour*
Akzentfarbe *Accent colour*

Bitte Grund-/Anbauelement (G/A), Tiefe 31 cm oder 40 cm (T3/T4) angeben.

Empfehlung für T 40 cm: 3 Fachböden oder 5 Schubböden
Empfehlung für T 31 cm: 3 Fachböden oder 4 Schubböden
Inneneinteilung separat bestellen.

Sideboard with 2 doors

fully lacquered, push-to-open mechanism
standard: plinth (6cm) in body finish

7513.G/A.T3/T4.___
7513.G/A.T3/T4.___

Please basic/add-on element (G/A), depth 31 cm or 40 cm (T3/T4).

Recommendation for D 40 cm: 3 loose shelves or 5 shoe shelves
Recommendation for D 31 cm: 3 loose shelves or 4 shoe shelves
Order internal fittings separately.

80,0 x 101,3

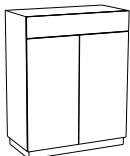

H 95

Sideboard mit 2 Türen und 1 Schubkasten

deckend lackiert, push-to-open Beschlag
Standard: Sockel (6 cm) in Korpusausführung

Basisfarbe *Basic colour*
Akzentfarbe *Accent colour*

Bitte Grund-/Anbauelement (G/A), Tiefe 31 cm oder 40 cm (T3/T4) angeben.

Empfehlung für T 40 cm: 2 Fachböden oder 4 Schubböden
Empfehlung für T 31 cm: 2 Fachböden oder 3 Schubböden
Inneneinteilung separat bestellen.

Schubkastenzarge in Korpusfarbe lackiert separat bestellen.

Sideboard with 2 doors and 1 drawer

fully lacquered, push-to-open mechanism
standard: plinth (6cm) in body finish

7514.G/A.T3/T4.___
7514.G/A.T3/T4.___

Please basic/add-on element (G/A), depth 31 cm or 40 cm (T3/T4).

Recommendation for D 40 cm: 2 loose shelves or 4 shoe shelves
Recommendation for D 31 cm: 2 loose shelves or 3 shoe shelves
Order internal fittings separately.

Order drawer frame lacquered in body colour separately.

80,0 x 101,3



H 95

Sideboard mit 5 Schubkästen

deckend lackiert, push-to-open Beschlag
Standard: Sockel (6 cm) in Korpusausführung

Basisfarbe *Basic colour*
Akzentfarbe *Accent colour*

Bitte Grund-/Anbauelement (G/A), Tiefe 31 cm oder 40 cm (T3/T4) angeben.

Schubkastenzarge in Korpusfarbe lackiert und Minderpreis 8164. Schubkasten H 40 cm separat bestellen.

Sideboard with 5 drawers

fully lacquered, push-to-open mechanism
standard: plinth (6cm) in body finish

7515.G/A.T3/T4.___
7515.G/A.T3/T4.___

Please specify basic/add-on element (G/A), depth 31 cm or 40 cm (T3/T4).

Order drawer frame lacquered in body colour and reduced price 8164. drawer H 40 cm separately.

80,0 x 101,3

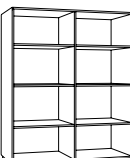

H 95

Regalelement Sideboard mit 6 Fachböden

deckend lackiert oder furniert geölt
Fachboden höhenverstellbar, 1 Mittelseite
Standard: Sockel (6 cm) in Korpusausführung

Basisfarbe *Basic colour*
Akzentfarbe *Accent colour*

Eiche *Oak*
Nussbaum *Walnut*

Mittelseite fixiert
Bitte Tiefe 31 cm oder 40 cm (T3/T4) angeben.

Shelf element sideboard with 6 shelves

fully lacquered or oiled veneer
adjustable shelves, 1 middle wall
standard: plinth (6cm) in body finish

7625.T3/T4.___
7625.T3/T4.___

7625.T3/T4.12
7625.T3/T4.16

Fixed middle wall
Please specify depth 31 cm or 40 cm (T3/T4).

COSMO DANTE BONUCCELLI

B x H x T IN CM
W x H x D IN CM

BESCHREIBUNG
DESCRIPTION

BESTELL-NR.
ORDER-NO.

110,0 x 101,3

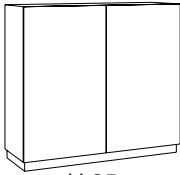

H 95

Sideboard mit 2 Türen

deckend lackiert, push-to-open Beschlag
Standard: Sockel (6 cm) in Korpusausführung

Basisfarbe *Basic colour*
Akzentfarbe *Accent colour*

Bitte Grund-/Anbauelement (G/A), Tiefe 31 cm oder 40 cm (T3/T4) angeben.

Empfehlung für T 40 cm: 3 Fachböden oder 5 Schubböden
Empfehlung für T 31 cm: 3 Fachböden oder 4 Schubböden
Inneneinteilung separat bestellen.

Sideboard with 2 doors

fully lacquered, push-to-open mechanism
standard: plinth (6cm) in body finish

7673.G/A.T3/T4.___
7673.G/A.T3/T4.___

Please basic/add-on element (G/A), depth 31 cm or 40 cm (T3/T4).

Recommendation for D 40 cm: 3 loose shelves or 5 shoe shelves
Recommendation for D 31 cm: 3 loose shelves or 4 shoe shelves
Order internal fittings separately.

110,0 x 101,3

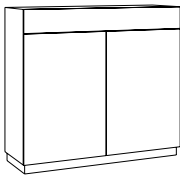

H 95

Sideboard mit 2 Türen und 1 Schubkasten

deckend lackiert, push-to-open Beschlag
Standard: Sockel (6 cm) in Korpusausführung

Basisfarbe *Basic colour*
Akzentfarbe *Accent colour*

Bitte Grund-/Anbauelement (G/A), Tiefe 31 cm oder 40 cm (T3/T4) angeben.

Empfehlung für T 40 cm: 2 Fachböden oder 4 Schubböden
Empfehlung für T 31 cm: 2 Fachböden oder 3 Schubböden
Inneneinteilung separat bestellen.

Schubkastenzarge in Korpusfarbe lackiert separat bestellen.

Sideboard with 2 doors and 1 drawer

fully lacquered, push-to-open mechanism
standard: plinth (6cm) in body finish

7674.G/A.T3/T4.___
7674.G/A.T3/T4.___

Please basic/add-on element (G/A), depth 31 cm or 40 cm (T3/T4).

Recommendation for D 40 cm: 2 loose shelves or 4 shoe shelves
Recommendation for D 31 cm: 2 loose shelves or 3 shoe shelves
Order internal fittings separately.

Order drawer frame lacquered in body colour separately.

110,0 x 101,3

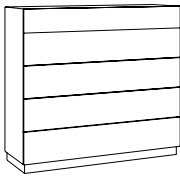

H 95

Sideboard mit 5 Schubkästen

deckend lackiert, push-to-open Beschlag
Standard: Sockel (6 cm) in Korpusausführung

Basisfarbe *Basic colour*
Akzentfarbe *Accent colour*

Bitte Grund-/Anbauelement (G/A), Tiefe 31 cm oder 40 cm (T3/T4) angeben.

Schubkastenzarge in Korpusfarbe lackiert und Minderpreis 8164. Schubkasten H 40 cm separat bestellen.

Sideboard with 5 drawers

fully lacquered, push-to-open mechanism
standard: plinth (6cm) in body finish

7675.G/A.T3/T4.___
7675.G/A.T3/T4.___

Please specify basic/add-on element (G/A), depth 31 cm or 40 cm (T3/T4).

Order drawer frame lacquered in body colour and reduced price 8164. drawer H 40 cm separately.

110,0 x 101,3

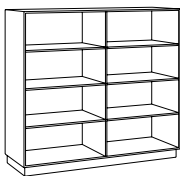

H 95

Regalelement Sideboard mit 6 Fachböden

deckend lackiert oder furniert geölt
Fachboden höhenverstellbar, 1 Mittelseite
Standard: Sockel (6 cm) in Korpusausführung

Basisfarbe *Basic colour*
Akzentfarbe *Accent colour*

Eiche *Oak*
Nussbaum *Walnut*

Mittelseite fixiert
Bitte Tiefe 31 cm oder 40 cm (T3/T4) angeben.

Shelf element sideboard with 6 shelves

fully lacquered or oiled veneer
adjustable shelves, 1 middle wall
standard: plinth (6cm) in body finish

7676.T3/T4.___
7676.T3/T4.___

7676.T3/T4.12
7676.T3/T4.16

Fixed middle wall
Please specify depth 31 cm or 40 cm (T3/T4).

COSMO DANTE BONUCCELLI

B x H x T IN CM
W x H x D IN CM

BESCHREIBUNG
DESCRIPTION

BESTELL-NR.
ORDER-NO.

120,0 x 101,3

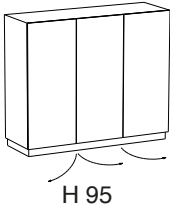

Sideboard mit 3 Türen

deckend lackiert, push-to-open Beschlag
Standard: Sockel (6 cm) in Korpusausführung
Türanschlag dritte Tür rechts

Basisfarbe *Basic colour*
Akzentfarbe *Accent colour*

Bitte Grund-/Anbauelement (G/A), Tiefe 31 cm oder 40 cm (T3/T4) angeben.
Empfehlung für T 40 cm: 3 Fachböden oder 5 Schubböden pro Seite
Empfehlung für T 31 cm: 3 Fachböden oder 4 Schubböden pro Seite
Inneneinteilung separat bestellen.

Sideboard with 3 doors

fully lacquered, push-to-open mechanism
standard: plinth (6cm) in body finish
right-hinged third door

7580.G/A.T3/T4.___
7580.G/A.T3/T4.___

Please basic/add-on element (G/A), depth 31 cm or 40 cm (T3/T4).
Recommendation for D 40 cm: 3 loose shelves or 5 shoe shelves per side
Recommendation for D 31 cm: 3 loose shelves or 4 shoe shelves per side
Order internal fittings separately.

120,0 x 101,3

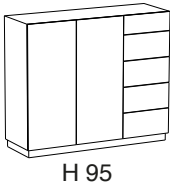

Sideboard mit 2 Türen und 5 Schubkästen

deckend lackiert, push-to-open Beschlag
Standard: Sockel (6 cm) in Korpusausführung

Basisfarbe *Basic colour*
Akzentfarbe *Accent colour*

Bitte Grund-/Anbauelement (G/A), Tiefe 31 cm oder 40 cm (T3/T4) angeben.
Empfehlung für T 40 cm: 3 Fachböden oder 5 Schubböden
Empfehlung für T 31 cm: 3 Fachböden oder 4 Schubböden
Inneneinteilung separat bestellen.
Schubkastenzarge in Korpusfarbe lackiert und Minderpreis 8163. Schubkasten H 40 cm separat bestellen.

Sideboard with 2 doors and 5 drawers

fully lacquered, push-to-open mechanism
standard: plinth (6cm) in body finish

7581.G/A.T3/T4.___
7581.G/A.T3/T4.___

Please basic/add-on element (G/A), depth 31 cm or 40 cm (T3/T4).
Recommendation for D 40 cm: 3 loose shelves or 5 shoe shelves
Recommendation for D 31 cm: 3 loose shelves or 4 shoe shelves
Order internal fittings separately.
Order drawer frame lacquered in body colour and reduced price 8163. drawer H 40 cm separately.

165,0 x 101,3

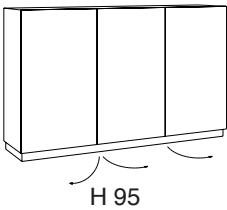

Sideboard mit 3 Türen

deckend lackiert, push-to-open Beschlag
Standard: Sockel (6 cm) in Korpusausführung
Türanschlag dritte Tür rechts

Basisfarbe *Basic colour*
Akzentfarbe *Accent colour*

Bitte Grund-/Anbauelement (G/A), Tiefe 31 cm oder 40 cm (T3/T4) angeben.
Empfehlung für T 40 cm: 3 Fachböden oder 5 Schubböden pro Seite
Empfehlung für T 31 cm: 3 Fachböden oder 4 Schubböden pro Seite
Inneneinteilung separat bestellen.

Sideboard with 3 doors

fully lacquered, push-to-open mechanism
standard: plinth (6cm) in body finish
right-hinged third door

7677.G/A.T3/T4.___
7677.G/A.T3/T4.___

Please basic/add-on element (G/A), depth 31 cm or 40 cm (T3/T4).
Recommendation for D 40 cm: 3 loose shelves or 5 shoe shelves per side
Recommendation for D 31 cm: 3 loose shelves or 4 shoe shelves per side
Order internal fittings separately.

165,0 x 101,3

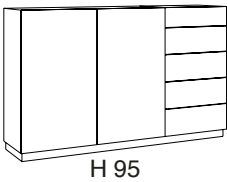

Sideboard mit 2 Türen und 5 Schubkästen

deckend lackiert, push-to-open Beschlag
Standard: Sockel (6 cm) in Korpusausführung

Basisfarbe *Basic colour*
Akzentfarbe *Accent colour*

Bitte Grund-/Anbauelement (G/A), Tiefe 31 cm oder 40 cm (T3/T4) angeben.
Empfehlung für T 40 cm: 3 Fachböden oder 5 Schubböden
Empfehlung für T 31 cm: 3 Fachböden oder 4 Schubböden
Inneneinteilung separat bestellen.
Schubkastenzarge in Korpusfarbe lackiert und Minderpreis 8163. Schubkasten H 40 cm separat bestellen.

Sideboard with 2 doors and 5 drawers

fully lacquered, push-to-open mechanism
standard: plinth (6cm) in body finish

7678.G/A.T3/T4.___
7678.G/A.T3/T4.___

Please basic/add-on element (G/A), depth 31 cm or 40 cm (T3/T4).
Recommendation for D 40 cm: 3 loose shelves or 5 shoe shelves
Recommendation for D 31 cm: 3 loose shelves or 4 shoe shelves
Order internal fittings separately.
Order drawer frame lacquered in body colour and reduced price 8163. drawer H 40 cm separately.

COSMO

DANTE BONUCCELLI

B x H x T IN CM W x H x D IN CM	BESCHREIBUNG DESCRIPTION	BESTELL-NR. ORDER-NO.
	Schubkasten H 40 1 Schubkasten anstelle der 2 unteren Schub- kästen Minderpreis	Drawer H 40 <i>1 drawer replaces lowest 2 drawers</i> <i>Reduced price</i>
40,0	für Breite 40 + 55 cm <i>for width 40 + 55 cm</i>	8163.
40,0	für Breite 80 + 110 cm <i>for width 80 + 110 cm</i>	8164.

COSMO DANTE BONUCCELLI

B x H x T IN CM
W x H x D IN CM

BESCHREIBUNG
DESCRIPTION

BESTELL-NR.
ORDER-NO.

40,0 x 126,6

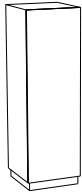

H 120

Highboard mit 1 Tür

deckend lackiert, push-to-open Beschlag
Standard: Sockel (6 cm) in Korpusausführung

Basisfarbe *Basic colour*
Akzentfarbe *Accent colour*

Bitte Türanschlag (L/R), Grund-/Anbauelement (G/A), Tiefe 31 cm oder 40 cm (T3/T4) angeben.
Empfehlung für T 40 cm: 4 Fachböden oder 6 Schubböden
Empfehlung für T 31 cm: 4 Fachböden oder 5 Schubböden
Inneneinteilung separat bestellen.

Highboard with 1 door

fully lacquered, push-to-open mechanism
standard: plinth (6cm) in body finish

7516.L/R.G/A.T3/T4.___
7516.L/R.G/A.T3/T4.___

Please specify hinge position (L/R), basic/add-on element (G/A), depth 31 cm or 40 cm (T3/T4).
Recommendation for D 40 cm: 4 loose shelves or 6 shoe shelves
Recommendation for D 31 cm: 4 loose shelves or 5 shoe shelves
Order internal fittings separately.

40,0 x 126,6

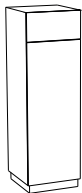

H 120

Highboard mit 1 Tür und 1 Schubkasten

deckend lackiert, push-to-open Beschlag
Standard: Sockel (6 cm) in Korpusausführung

Basisfarbe *Basic colour*
Akzentfarbe *Accent colour*

Bitte Türanschlag (L/R), Grund-/Anbauelement (G/A), Tiefe 31 cm oder 40 cm (T3/T4) angeben.
Empfehlung für T 40 cm: 3 Fachböden oder 5 Schubböden
Empfehlung für T 31 cm: 3 Fachböden oder 4 Schubböden
Inneneinteilung separat bestellen.
Schubkastenzarge in Korpusfarbe lackiert separat bestellen.

Highboard with 1 door and 1 drawer

fully lacquered, push-to-open mechanism
standard: plinth (6cm) in body finish

7517.L/R.G/A.T3/T4.___
7517.L/R.G/A.T3/T4.___

Please specify hinge position (L/R), basic/add-on element (G/A), depth 31 cm or 40 cm (T3/T4).
Recommendation for D 40 cm: 3 loose shelves or 5 shoe shelves
Recommendation for D 31 cm: 3 loose shelves or 4 shoe shelves
Order internal fittings separately.
Order drawer frame lacquered in body colour separately.

40,0 x 126,6

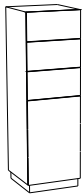

H 120

Highboard mit 1 Tür und 3 Schubkästen

deckend lackiert, push-to-open Beschlag
Standard: Sockel (6 cm) in Korpusausführung

Basisfarbe *Basic colour*
Akzentfarbe *Accent colour*

Bitte Türanschlag (L/R), Grund-/Anbauelement (G/A), Tiefe 31 cm oder 40 cm (T3/T4) angeben.
Empfehlung für T 40 cm: 1 Fachboden oder 3 Schubböden
Empfehlung für T 31 cm: 1 Fachboden oder 2 Schubböden
Inneneinteilung separat bestellen.
Schubkastenzarge in Korpusfarbe lackiert separat bestellen.

Highboard with 1 door and 3 drawers

fully lacquered, push-to-open mechanism
standard: plinth (6cm) in body finish

7527.L/R.G/A.T3/T4.___
7527.L/R.G/A.T3/T4.___

Please specify hinge position (L/R), basic/add-on element (G/A), depth 31 cm or 40 cm (T3/T4).
Recommendation for D 40 cm: 1 loose shelf or 3 shoe shelves
Recommendation for D 31 cm: 1 loose shelf or 2 shoe shelves
Order internal fittings separately.
Order drawer frame lacquered in body colour separately.

40,0 x 126,6

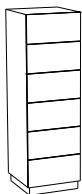

H 120

Highboard mit 6 Schubkästen

deckend lackiert, push-to-open Beschlag
Standard: Sockel (6 cm) in Korpusausführung

Basisfarbe *Basic colour*
Akzentfarbe *Accent colour*

Bitte Grund-/Anbauelement (G/A), Tiefe 31 cm oder 40 cm (T3/T4) angeben.
Schubkastenzarge in Korpusfarbe lackiert und Minderpreis 8163. Schubkasten H 40 cm separat bestellen.

Highboard with 6 drawers

fully lacquered, push-to-open mechanism
standard: plinth (6cm) in body finish

7518.G/A.T3/T4.___
7518.G/A.T3/T4.___

Please specify basic/add-on element (G/A), depth 31 cm or 40 cm (T3/T4).
Order drawer frame lacquered in body colour and reduced price 8163. drawer H 40 cm separately.

40,0 x 126,6

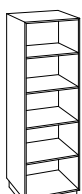

H 120

Regalelement Highboard mit 4 Fachböden

deckend lackiert oder furniert geölt
Fachboden höhenverstellbar, Standard: Sockel (6 cm) in Korpusausführung

Basisfarbe *Basic colour*
Akzentfarbe *Accent colour*
Eiche *Oak*
Nussbaum *Walnut*

Bitte Tiefe 31 cm oder 40 cm (T3/T4) angeben.

Shelf element highboard with 4 shelves

fully lacquered or oiled veneer
adjustable shelf, standard: plinth (6cm) in body finish

7626.T3/T4.___
7626.T3/T4.___
7626.T3/T4.12
7626.T3/T4.16

Please specify depth 31 cm or 40 cm (T3/T4).

COSMO

DANTE BONUCCELLI

B x H x T IN CM
W x H x D IN CM

BESCHREIBUNG
DESCRIPTION

BESTELL-NR.
ORDER-NO.

55,0 x 126,6

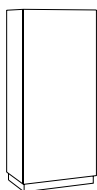

H 120

Highboard mit 1 Tür

deckend lackiert, push-to-open Beschlag
Standard: Sockel (6 cm) in Korpusausführung

Basisfarbe *Basic colour*
Akzentfarbe *Accent colour*

Bitte Türanschlag (L/R), Grund-/Anbauelement (G/A), Tiefe 31 cm oder 40 cm (T3/T4) angeben.

Empfehlung für T 40 cm: 4 Fachböden oder 6 Schubböden

Empfehlung für T 31 cm: 4 Fachböden oder 5 Schubböden

Inneneinteilung separat bestellen.

Highboard with 1 door

fully lacquered, push-to-open mechanism
standard: plinth (6cm) in body finish

7679.L/R.G/A.T3/T4.___
7679.L/R.G/A.T3/T4.___

Please specify hinge position (L/R), basic/add-on element (G/A), depth 31 cm or 40 cm (T3/T4).

Recommendation for D 40 cm: 4 loose shelves or 6 shoe shelves

Recommendation for D 31 cm: 4 loose shelves or 5 shoe shelves

Order internal fittings separately.

55,0 x 126,6

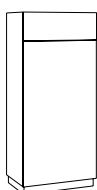

H 120

Highboard mit 1 Tür und 1 Schubkasten

deckend lackiert, push-to-open Beschlag
Standard: Sockel (6 cm) in Korpusausführung

Basisfarbe *Basic colour*
Akzentfarbe *Accent colour*

Bitte Türanschlag (L/R), Grund-/Anbauelement (G/A), Tiefe 31 cm oder 40 cm (T3/T4) angeben.

Empfehlung für T 40 cm: 3 Fachböden oder 5 Schubböden

Empfehlung für T 31 cm: 3 Fachböden oder 4 Schubböden

Inneneinteilung separat bestellen.

Schubkastenzarge in Korpusfarbe lackiert separat bestellen.

Highboard with 1 door and 1 drawer

fully lacquered, push-to-open mechanism
standard: plinth (6cm) in body finish

7680.L/R.G/A.T3/T4.___
7680.L/R.G/A.T3/T4.___

Please specify hinge position (L/R), basic/add-on element (G/A), depth 31 cm or 40 cm (T3/T4).

Recommendation for D 40 cm: 3 loose shelves or 5 shoe shelves

Recommendation for D 31 cm: 3 loose shelves or 4 shoe shelves

Order internal fittings separately.

Order drawer frame lacquered in body colour separately.

55,0 x 126,6

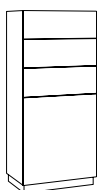

H 120

Highboard mit 1 Tür und 3 Schubkästen

deckend lackiert, push-to-open Beschlag
Standard: Sockel (6 cm) in Korpusausführung

Basisfarbe *Basic colour*
Akzentfarbe *Accent colour*

Bitte Türanschlag (L/R), Grund-/Anbauelement (G/A), Tiefe 31 cm oder 40 cm (T3/T4) angeben.

Empfehlung für T 40 cm: 1 Fachboden oder 3 Schubböden

Empfehlung für T 31 cm: 1 Fachboden oder 2 Schubböden

Inneneinteilung separat bestellen.

Schubkastenzarge in Korpusfarbe lackiert separat bestellen.

Highboard with 1 door and 3 drawers

fully lacquered, push-to-open mechanism
standard: plinth (6cm) in body finish

7682.G/A.T3/T4.___
7682.G/A.T3/T4.___

Please specify hinge position (L/R), basic/add-on element (G/A), depth 31 cm or 40 cm (T3/T4).

Recommendation for D 40 cm: 1 loose shelf or 3 shoe shelves

Recommendation for D 31 cm: 1 loose shelf or 2 shoe shelves

Order internal fittings separately.

Order drawer frame lacquered in body colour separately.

55,0 x 126,6

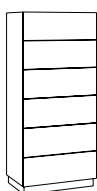

H 120

Highboard mit 6 Schubkästen

deckend lackiert, push-to-open Beschlag
Standard: Sockel (6 cm) in Korpusausführung

Basisfarbe *Basic colour*
Akzentfarbe *Accent colour*

Bitte Grund-/Anbauelement (G/A), Tiefe 31 cm oder 40 cm (T3/T4) angeben.

Schubkastenzarge in Korpusfarbe lackiert und Minderpreis 8163. Schubkasten H 40 cm separat bestellen.

Highboard with 6 drawers

fully lacquered, push-to-open mechanism
standard: plinth (6cm) in body finish

7681.L/R.G/A.T3/T4.___
7681.L/R.G/A.T3/T4.___

Please specify basic/add-on element (G/A), depth 31 cm or 40 cm (T3/T4).

Order drawer frame lacquered in body colour and reduced price 8163. drawer H 40 cm separately.

55,0 x 126,6

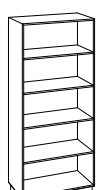

H 120

Regalelement Highboard mit 4 Fachböden

deckend lackiert oder furniert geölt
Fachboden höhenverstellbar, Standard: Sockel (6 cm) in Korpusausführung

Basisfarbe *Basic colour*
Akzentfarbe *Accent colour*
Eiche *Oak*
Nussbaum *Walnut*

Bitte Tiefe 31 cm oder 40 cm (T3/T4) angeben.

Shelf element highboard with 4 shelves

fully lacquered or oiled veneer
adjustable shelf, standard: plinth (6cm) in body finish

7683.T3/T4.___
7683.T3/T4.___
7683.T3/T4.12
7683.T3/T4.16

Please specify depth 31 cm or 40 cm (T3/T4).

COSMO

DANTE BONUCCELLI

B x H x T IN CM
W x H x D IN CM

BESCHREIBUNG
DESCRIPTION

BESTELL-NR.
ORDER-NO.

80,0 x 126,6

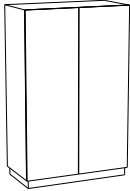

H 120

Highboard mit 2 Türen

deckend lackiert, push-to-open Beschlag
Standard: Sockel (6 cm) in Korpusausführung

Basisfarbe *Basic colour*
Akzentfarbe *Accent colour*

Bitte Grund-/Anbauelement (G/A), Tiefe 31 cm oder 40 cm (T3/T4) angeben.
Empfehlung für T 40 cm: 4 Fachböden oder 6 Schubböden
Empfehlung für T 31 cm: 4 Fachböden oder 5 Schubböden
Inneneinteilung separat bestellen.

Highboard with 2 doors

fully lacquered, push-to-open mechanism
standard: plinth (6cm) in body finish

7522.G/A.T3/T4.___
7522.G/A.T3/T4.___

Please specify basic/add-on element (G/A), depth 31 cm or 40 cm (T3/T4).
Recommendation for D 40 cm: 4 loose shelves or 6 shoe shelves
Recommendation for D 31 cm: 4 loose shelves or 5 shoe shelves
Order internal fittings separately.

80,0 x 126,6

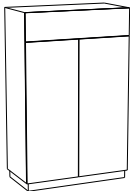

H 120

Highboard mit 2 Türen und 1 Schubkasten

deckend lackiert, push-to-open Beschlag
Standard: Sockel (6 cm) in Korpusausführung

Basisfarbe *Basic colour*
Akzentfarbe *Accent colour*

Bitte Grund-/Anbauelement (G/A), Tiefe 31 cm oder 40 cm (T3/T4) angeben.
Empfehlung für T 40 cm: 3 Fachböden oder 5 Schubböden
Empfehlung für T 31 cm: 3 Fachböden oder 4 Schubböden
Inneneinteilung separat bestellen.
Schubkastenzarge in Korpusfarbe lackiert separat bestellen.

Highboard with 2 doors and 1 drawer

fully lacquered, push-to-open mechanism
standard: plinth (6cm) in body finish

7523.G/A.T3/T4.___
7523.G/A.T3/T4.___

Please basic/add-on element (G/A), depth 31 cm or 40 cm (T3/T4).
Recommendation for D 40 cm: 3 loose shelves or 5 shoe shelves
Recommendation for D 31 cm: 3 loose shelves or 4 shoe shelves
Order internal fittings separately.
Order drawer frame lacquered in body colour separately.

80,0 x 126,6

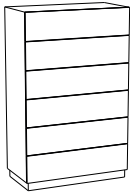

H 120

Highboard mit 6 Schubkästen

deckend lackiert, push-to-open Beschlag
Standard: Sockel (6 cm) in Korpusausführung

Basisfarbe *Basic colour*
Akzentfarbe *Accent colour*

Bitte Grund-/Anbauelement (G/A), Tiefe 31 cm oder 40 cm (T3/T4) angeben.
Schubkastenzarge in Korpusfarbe lackiert und Minderpreis 8164. Schubkasten H 40 cm separat bestellen.

Highboard with 6 drawers

fully lacquered, push-to-open mechanism
standard: plinth (6cm) in body finish

7524.G/A.T3/T4.___
7524.G/A.T3/T4.___

Please specify basic/add-on element (G/A), depth 31 cm or 40 cm (T3/T4).
Order drawer frame lacquered in body colour and reduced price 8164. drawer H 40 cm separately.

80,0 x 126,6

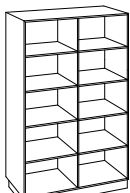

H 120

Regalelement Highboard mit 8 Fachböden

deckend lackiert oder furniert geölt
Fachboden höhenverstellbar, 1 Mittelseite
Standard: Sockel (6 cm) in Korpusausführung

Basisfarbe *Basic colour*
Akzentfarbe *Accent colour*
Eiche *Oak*
Nussbaum *Walnut*

Mittelseite fixiert
Bitte Tiefe 31 cm oder 40 cm (T3/T4) angeben.

Shelf element highboard with 8 shelves

fully lacquered or oiled veneer
adjustable shelves, 1 middle wall
standard: plinth (6cm) in body finish

7627.T3/T4.___
7627.T3/T4.___
7627.T3/T4.12
7627.T3/T4.16

Fixed middle wall
Please specify depth 31 cm or 40 cm (T3/T4).

COSMO

DANTE BONUCCELLI

B x H x T IN CM
W x H x D IN CM

BESCHREIBUNG
DESCRIPTION

BESTELL-NR.
ORDER-NO.

110,0 x 126,6

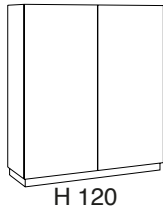

Highboard mit 2 Türen

deckend lackiert, push-to-open Beschlag
Standard: Sockel (6 cm) in Korpusausführung

Basisfarbe *Basic colour*
Akzentfarbe *Accent colour*

Bitte Grund-/Anbauelement (G/A), Tiefe 31 cm oder 40 cm (T3/T4) angeben.
Empfehlung für T 40 cm: 4 Fachböden oder 6 Schubböden
Empfehlung für T 31 cm: 4 Fachböden oder 5 Schubböden
Inneneinteilung separat bestellen.

Highboard with 2 doors

fully lacquered, push-to-open mechanism
standard: plinth (6cm) in body finish

7684.G/A.T3/T4.___
7684.G/A.T3/T4.___

Please specify basic/add-on element (G/A), depth 31 cm or 40 cm (T3/T4).
Recommendation for D 40 cm: 4 loose shelves or 6 shoe shelves
Recommendation for D 31 cm: 4 loose shelves or 5 shoe shelves
Order internal fittings separately.

110,0 x 126,6

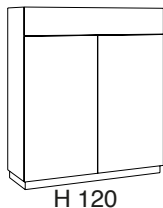

Highboard mit 2 Türen und 1 Schubkasten

deckend lackiert, push-to-open Beschlag
Standard: Sockel (6 cm) in Korpusausführung

Basisfarbe *Basic colour*
Akzentfarbe *Accent colour*

Bitte Grund-/Anbauelement (G/A), Tiefe 31 cm oder 40 cm (T3/T4) angeben.
Empfehlung für T 40 cm: 3 Fachböden oder 5 Schubböden
Empfehlung für T 31 cm: 3 Fachböden oder 4 Schubböden
Inneneinteilung separat bestellen.
Schubkastenzarge in Korpusfarbe lackiert separat bestellen.

Highboard with 2 doors and 1 drawer

fully lacquered, push-to-open mechanism
standard: plinth (6cm) in body finish

7685.G/A.T3/T4.___
7685.G/A.T3/T4.___

Please basic/add-on element (G/A), depth 31 cm or 40 cm (T3/T4).
Recommendation for D 40 cm: 3 loose shelves or 5 shoe shelves
Recommendation for D 31 cm: 3 loose shelves or 4 shoe shelves
Order internal fittings separately.
Order drawer frame lacquered in body colour separately.

110,0 x 126,6

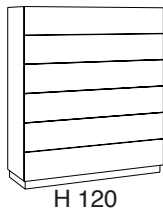

Highboard mit 6 Schubkästen

deckend lackiert, push-to-open Beschlag
Standard: Sockel (6 cm) in Korpusausführung

Basisfarbe *Basic colour*
Akzentfarbe *Accent colour*

Bitte Grund-/Anbauelement (G/A), Tiefe 31 cm oder 40 cm (T3/T4) angeben.
Schubkastenzarge in Korpusfarbe lackiert und Minderpreis 8164. Schubkasten H 40 cm separat bestellen.

Highboard with 6 drawers

fully lacquered, push-to-open mechanism
standard: plinth (6cm) in body finish

7686.G/A.T3/T4.___
7686.G/A.T3/T4.___

Please specify basic/add-on element (G/A), depth 31 cm or 40 cm (T3/T4).
Order drawer frame lacquered in body colour and reduced price 8164. drawer H 40 cm separately.

110,0 x 126,6

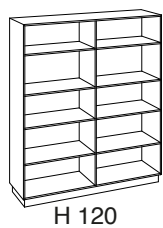

Regalelement Highboard mit 8 Fachböden

deckend lackiert oder furniert geölt
Fachboden höhenverstellbar, 1 Mittelseite
Standard: Sockel (6 cm) in Korpusausführung

Basisfarbe *Basic colour*
Akzentfarbe *Accent colour*
Eiche *Oak*
Nussbaum *Walnut*

Mittelseite fixiert
Bitte Tiefe 31 cm oder 40 cm (T3/T4) angeben.

Shelf element highboard with 8 shelves

fully lacquered or oiled veneer
adjustable shelves, 1 middle wall
standard: plinth (6cm) in body finish

7687.T3/T4.___
7687.T3/T4.___
7687.T3/T4.12
7687.T3/T4.16

Fixed middle wall
Please specify depth 31 cm or 40 cm (T3/T4).

COSMO DANTE BONUCCELLI

B x H x T IN CM
W x H x D IN CM

BESCHREIBUNG
DESCRIPTION

BESTELL-NR.
ORDER-NO.

120,0 x 126,6

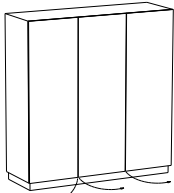

H 120

Highboard mit 3 Türen

deckend lackiert, push-to-open Beschlag
Standard: Sockel (6 cm) in Korpusausführung
Türanschlag dritte Tür rechts

Basisfarbe *Basic colour*
Akzentfarbe *Accent colour*

Bitte Grund-/Anbauelement (G/A), Tiefe 31 cm oder 40 cm (T3/T4) angeben.

Empfehlung für T 40 cm: 4 Fachböden oder 6 Schubböden pro Seite

Empfehlung für T 31 cm: 4 Fachböden oder 5 Schubböden pro Seite

Inneneinteilung separat bestellen.

Highboard with 3 doors

fully lacquered, push-to-open mechanism
standard: plinth (6cm) in body finish
right-hinged third door

7582.G/A.T3/T4.___
7582.G/A.T3/T4.___

Please specify basic/add-on element (G/A), depth 31 cm or 40 cm (T3/T4).

Recommendation for D 40 cm: 4 loose shelves or 6 shoe shelves per side

Recommendation for D 31 cm: 4 loose shelves or 5 shoe shelves per side

Order internal fittings separately.

120,0 x 126,6

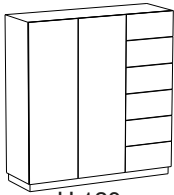

H 120

Highboard mit 2 Türen und 6 Schubkästen

deckend lackiert, push-to-open Beschlag
Standard: Sockel (6 cm) in Korpusausführung

Basisfarbe *Basic colour*
Akzentfarbe *Accent colour*

Bitte Grund-/Anbauelement (G/A), Tiefe 31 cm oder 40 cm (T3/T4) angeben.

Empfehlung für T 40 cm: 4 Fachböden oder 6 Schubböden

Empfehlung für T 31 cm: 4 Fachböden oder 5 Schubböden

Inneneinteilung separat bestellen.

Schubkastenzarge in Korpusfarbe lackiert und Minderpreis 8163. Schubkasten H 40 cm separat bestellen.

Highboard with 2 doors and 6 drawers

fully lacquered, push-to-open mechanism
standard: plinth (6cm) in body finish

7583.G/A.T3/T4.___
7583.G/A.T3/T4.___

Please specify basic/add-on element (G/A), depth 31 cm or 40 cm (T3/T4).

Recommendation for D 40 cm: 4 loose shelves or 6 shoe shelves

Recommendation for D 31 cm: 4 loose shelves or 5 shoe shelves

Order internal fittings separately.

Order drawer frame lacquered in body colour and reduced price 8163. drawer H 40 cm separately.

165,0 x 126,6

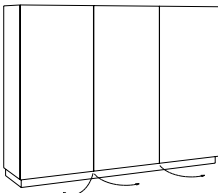

H 120

Highboard mit 3 Türen

deckend lackiert, push-to-open Beschlag
Standard: Sockel (6 cm) in Korpusausführung
Türanschlag dritte Tür rechts

Basisfarbe *Basic colour*
Akzentfarbe *Accent colour*

Bitte Grund-/Anbauelement (G/A), Tiefe 31 cm oder 40 cm (T3/T4) angeben.

Empfehlung für T 40 cm: 4 Fachböden oder 6 Schubböden pro Seite

Empfehlung für T 31 cm: 4 Fachböden oder 5 Schubböden pro Seite

Inneneinteilung separat bestellen.

Highboard with 3 doors

fully lacquered, push-to-open mechanism
standard: plinth (6cm) in body finish
right-hinged third door

7688.G/A.T3/T4.___
7688.G/A.T3/T4.___

Please specify basic/add-on element (G/A), depth 31 cm or 40 cm (T3/T4).

Recommendation for D 40 cm: 4 loose shelves or 6 shoe shelves per side

Recommendation for D 31 cm: 4 loose shelves or 5 shoe shelves per side

Order internal fittings separately.

165,0 x 126,6

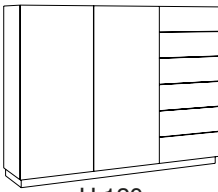

H 120

Highboard mit 2 Türen und 6 Schubkästen

deckend lackiert, push-to-open Beschlag
Standard: Sockel (6 cm) in Korpusausführung

Basisfarbe *Basic colour*
Akzentfarbe *Accent colour*

Bitte Grund-/Anbauelement (G/A), Tiefe 31 cm oder 40 cm (T3/T4) angeben.

Empfehlung für T 40 cm: 4 Fachböden oder 6 Schubböden

Empfehlung für T 31 cm: 4 Fachböden oder 5 Schubböden

Inneneinteilung separat bestellen.

Schubkastenzarge in Korpusfarbe lackiert und Minderpreis 8163. Schubkasten H 40 cm separat bestellen.

Highboard with 2 doors and 6 drawers

fully lacquered, push-to-open mechanism
standard: plinth (6cm) in body finish

7689.G/A.T3/T4.___
7689.G/A.T3/T4.___

Please specify basic/add-on element (G/A), depth 31 cm or 40 cm (T3/T4).

Recommendation for D 40 cm: 4 loose shelves or 6 shoe shelves

Recommendation for D 31 cm: 4 loose shelves or 5 shoe shelves

Order internal fittings separately.

Order drawer frame lacquered in body colour and reduced price 8163. drawer H 40 cm separately.

COSMO

DANTE BONUCCELLI

B x H x T IN CM
W x H x D IN CMBESCHREIBUNG
DESCRIPTIONBESTELL-NR.
ORDER-NO.

B x H x T IN CM W x H x D IN CM	BESCHREIBUNG DESCRIPTION	BESTELL-NR. ORDER-NO.
	Schubkasten H 40 1 Schubkasten anstelle der 2 unteren Schub- kästen Minderpreis	Drawer H 40 <i>1 drawer replaces lowest 2 drawers</i> <i>Reduced price</i>
40,0	für Breite 40 + 55 cm <i>for width 40 + 55 cm</i>	8163.
40,0	für Breite 80 + 110 cm <i>for width 80 + 110 cm</i>	8164.

COSMO DANTE BONUCCELLI

B x H x T IN CM
W x H x D IN CM

BESCHREIBUNG
DESCRIPTION

BESTELL-NR.
ORDER-NO.

40,0 x 141,6



H 135

Highboard mit 1 Tür

deckend lackiert, push-to-open Beschlag
Standard: Sockel (6 cm) in Korpusausführung

Basisfarbe *Basic colour*
Akzentfarbe *Accent colour*

Bitte Türanschlag (L/R), Grund-/Anbauelement (G/A), Tiefe 31 cm oder 40 cm (T3/T4) angeben.
Empfehlung für T 40 cm: 5 Fachböden oder 7 Schubböden
Empfehlung für T 31 cm: 5 Fachböden oder 5 Schubböden
Inneneinteilung separat bestellen.

Highboard with 1 door

fully lacquered, push-to-open mechanism
standard: plinth (6cm) in body finish

7519.L/R.G/A.T3/T4.___
7519.L/R.G/A.T3/T4.___

Please specify hinge position (L/R), basic/add-on element (G/A), depth 31 cm or 40 cm (T3/T4).
Recommendation for D 40 cm: 5 loose shelves or 7 shoe shelves
Recommendation for D 31 cm: 5 loose shelves or 5 shoe shelves
Order internal fittings separately.

40,0 x 141,6

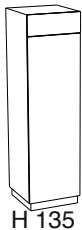

H 135

Highboard mit 1 Tür und 1 Schubkasten

deckend lackiert, push-to-open Beschlag
Standard: Sockel (6 cm) in Korpusausführung

Basisfarbe *Basic colour*
Akzentfarbe *Accent colour*

Bitte Türanschlag (L/R), Grund-/Anbauelement (G/A), Tiefe 31 cm oder 40 cm (T3/T4) angeben.
Empfehlung für T 40 cm: 4 Fachböden oder 6 Schubböden
Empfehlung für T 31 cm: 4 Fachböden oder 4 Schubböden
Inneneinteilung separat bestellen.
Schubkastenzarge in Korpusfarbe lackiert separat bestellen.

Highboard with 1 door and 1 drawer

fully lacquered, push-to-open mechanism
standard: plinth (6cm) in body finish

7520.L/R.G/A.T3/T4.___
7520.L/R.G/A.T3/T4.___

Please specify hinge position (L/R), basic/add-on element (G/A), depth 31 cm or 40 cm (T3/T4).
Recommendation for D 40 cm: 4 loose shelves or 6 shoe shelves
Recommendation for D 31 cm: 4 loose shelves or 4 shoe shelves
Order internal fittings separately.
Order drawer frame lacquered in body colour separately.

40,0 x 141,6

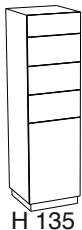

H 135

Highboard mit 1 Tür und 4 Schubkästen

deckend lackiert, push-to-open Beschlag
Standard: Sockel (6 cm) in Korpusausführung

Basisfarbe *Basic colour*
Akzentfarbe *Accent colour*

Bitte Türanschlag (L/R), Grund-/Anbauelement (G/A), Tiefe 31 cm oder 40 cm (T3/T4) angeben.
Empfehlung für T 40 cm: 1 Fachboden oder 3 Schubböden
Empfehlung für T 31 cm: 1 Fachboden oder 2 Schubböden
Inneneinteilung separat bestellen.
Schubkastenzarge in Korpusfarbe lackiert separat bestellen.

Highboard with 1 door and 4 drawers

fully lacquered, push-to-open mechanism
standard: plinth (6cm) in body finish

7521.L/R.G/A.T3/T4.___
7521.L/R.G/A.T3/T4.___

Please specify hinge position (L/R), basic/add-on element (G/A), depth 31 cm or 40 cm (T3/T4).
Recommendation for D 40 cm: 1 loose shelf or 3 shoe shelves
Recommendation for D 31 cm: 1 loose shelf or 2 shoe shelves
Order internal fittings separately.
Order drawer frame lacquered in body colour separately.

40,0 x 141,6

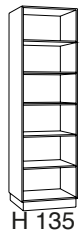

H 135

Regalelement Highboard mit 5 Fachböden

deckend lackiert oder furniert geölt
Fachböden höhenverstellbar
Standard: Sockel (6 cm) in Korpusausführung

Basisfarbe *Basic colour*
Akzentfarbe *Accent colour*
Eiche *Oak*
Nussbaum *Walnut*

Bitte Tiefe 31 cm oder 40 cm (T3/T4) angeben.

Shelf element highboard with 5 shelves

fully lacquered or oiled veneer
adjustable shelves
standard: plinth (6cm) in body finish

7628.T3/T4.___
7628.T3/T4.___
7628.T3/T4.12
7628.T3/T4.16

Please specify depth 31 cm or 40 cm (T3/T4).

COSMO

DANTE BONUCCELLI

B x H x T IN CM
W x H x D IN CM

BESCHREIBUNG
DESCRIPTION

BESTELL-NR.
ORDER-NO.

55,0 x 141,6

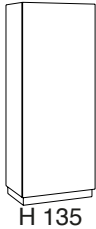

H 135

Highboard mit 1 Tür

deckend lackiert, push-to-open Beschlag
Standard: Sockel (6 cm) in Korpusausführung

Basisfarbe *Basic colour*
Akzentfarbe *Accent colour*

Bitte Türanschlag (L/R), Grund-/Anbauelement (G/A), Tiefe 31 cm oder 40 cm (T3/T4) angeben.
Empfehlung für T 40 cm: 5 Fachböden oder 7 Schubböden
Empfehlung für T 31 cm: 5 Fachböden oder 5 Schubböden
Inneneinteilung separat bestellen.

Highboard with 1 door

fully lacquered, push-to-open mechanism
standard: plinth (6cm) in body finish

7690.L/R.G/A.T3/T4.___
7690.L/R.G/A.T3/T4.___

Please specify hinge position (L/R), basic/add-on element (G/A), depth 31 cm or 40 cm (T3/T4).
Recommendation for D 40 cm: 5 loose shelves or 7 shoe shelves
Recommendation for D 31 cm: 5 loose shelves or 5 shoe shelves
Order internal fittings separately.

55,0 x 141,6

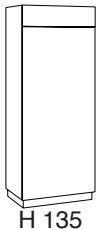

H 135

Highboard mit 1 Tür und 1 Schubkasten

deckend lackiert, push-to-open Beschlag
Standard: Sockel (6 cm) in Korpusausführung

Basisfarbe *Basic colour*
Akzentfarbe *Accent colour*

Bitte Türanschlag (L/R), Grund-/Anbauelement (G/A), Tiefe 31 cm oder 40 cm (T3/T4) angeben.
Empfehlung für T 40 cm: 4 Fachböden oder 6 Schubböden
Empfehlung für T 31 cm: 4 Fachböden oder 4 Schubböden
Inneneinteilung separat bestellen.
Schubkastenzarge in Korpusfarbe lackiert separat bestellen.

Highboard with 1 door and 1 drawer

fully lacquered, push-to-open mechanism
standard: plinth (6cm) in body finish

7691.L/R.G/A.T3/T4.___
7691.L/R.G/A.T3/T4.___

Please specify hinge position (L/R), basic/add-on element (G/A), depth 31 cm or 40 cm (T3/T4).
Recommendation for D 40 cm: 4 loose shelves or 6 shoe shelves
Recommendation for D 31 cm: 4 loose shelves or 4 shoe shelves
Order internal fittings separately.
Order drawer frame lacquered in body colour separately.

55,0 x 141,6

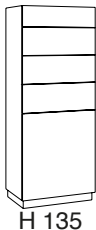

H 135

Highboard mit 1 Tür und 4 Schubkästen

deckend lackiert, push-to-open Beschlag
Standard: Sockel (6 cm) in Korpusausführung

Basisfarbe *Basic colour*
Akzentfarbe *Accent colour*

Bitte Türanschlag (L/R), Grund-/Anbauelement (G/A), Tiefe 31 cm oder 40 cm (T3/T4) angeben.
Empfehlung für T 40 cm: 1 Fachboden oder 3 Schubböden
Empfehlung für T 31 cm: 1 Fachboden oder 2 Schubböden
Inneneinteilung separat bestellen.
Schubkastenzarge in Korpusfarbe lackiert separat bestellen.

Highboard with 1 door and 4 drawers

fully lacquered, push-to-open mechanism
standard: plinth (6cm) in body finish

7692.L/R.G/A.T3/T4.___
7692.L/R.G/A.T3/T4.___

Please specify hinge position (L/R), basic/add-on element (G/A), depth 31 cm or 40 cm (T3/T4).
Recommendation for D 40 cm: 1 loose shelf or 3 shoe shelves
Recommendation for D 31 cm: 1 loose shelf or 2 shoe shelves
Order internal fittings separately.
Order drawer frame lacquered in body colour separately.

55,0 x 141,6

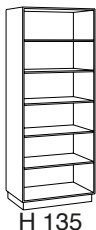

H 135

Regalelement Highboard mit 5 Fachböden

deckend lackiert oder furniert geölt
Fachböden höhenverstellbar
Standard: Sockel (6 cm) in Korpusausführung

Basisfarbe *Basic colour*
Akzentfarbe *Accent colour*

Eiche *Oak*
Nussbaum *Walnut*

Bitte Tiefe 31 cm oder 40 cm (T3/T4) angeben.

Shelf element highboard with 5 shelves

fully lacquered or oiled veneer
adjustable shelves
standard: plinth (6cm) in body finish

7693.T3/T4.___
7693.T3/T4.___
7693.T3/T4.12
7693.T3/T4.16

Please specify depth 31 cm or 40 cm (T3/T4).

COSMO DANTE BONUCCELLI

B x H x T IN CM
W x H x D IN CM

BESCHREIBUNG
DESCRIPTION

BESTELL-NR.
ORDER-NO.

80,0 x 141,6

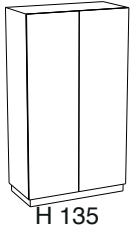

Highboard mit 2 Türen

deckend lackiert, push-to-open Beschlag
Standard: Sockel (6 cm) in Korpusausführung

Basisfarbe *Basic colour*
Akzentfarbe *Accent colour*

Bitte Grund-/Anbauelement (G/A), Tiefe 31 cm oder 40 cm (T3/T4) angeben.
Empfehlung für T 40 cm: 5 Fachböden oder 7 Schuhböden
Empfehlung für T 31 cm: 5 Fachböden oder 5 Schuhböden
Inneneinteilung separat bestellen.

Highboard with 2 doors

fully lacquered, push-to-open mechanism
standard: plinth (6cm) in body finish

7525.G/A.T3/T4.___
7525.G/A.T3/T4.___

Please basic/add-on element (G/A), depth 31 cm or 40 cm (T3/T4).
Recommendation for D 40 cm: 5 loose shelves or 7 shoe shelves
Recommendation for D 31 cm: 5 loose shelves or 5 shoe shelves
Order internal fittings separately.

80,0 x 141,6

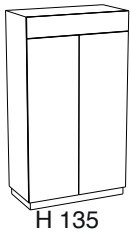

Highboard mit 2 Türen und 1 Schubkasten

deckend lackiert, push-to-open Beschlag
Standard: Sockel (6 cm) in Korpusausführung

Basisfarbe *Basic colour*
Akzentfarbe *Accent colour*

Bitte Grund-/Anbauelement (G/A), Tiefe 31 cm oder 40 cm (T3/T4) angeben.
Empfehlung für T 40 cm: 4 Fachböden oder 6 Schuhböden
Empfehlung für T 31 cm: 4 Fachböden oder 4 Schuhböden
Inneneinteilung separat bestellen.
Schubkastenzarge in Korpusfarbe lackiert separat bestellen.

Highboard with 2 doors and 1 drawer

fully lacquered, push-to-open mechanism
standard: plinth (6cm) in body finish

7526.G/A.T3/T4.___
7526.G/A.T3/T4.___

Please basic/add-on element (G/A), depth 31 cm or 40 cm (T3/T4).
Recommendation for D 40 cm: 4 loose shelves or 6 shoe shelves
Recommendation for D 31 cm: 4 loose shelves or 4 shoe shelves
Order internal fittings separately.
Order drawer frame lacquered in body colour separately.

80,0 x 141,6

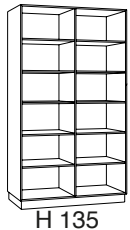

Regalelement Highboard mit 10 Fachböden

deckend lackiert oder furniert geölt
Fachböden höhenverstellbar, 1 Mittelseite
Standard: Sockel (6 cm) in Korpusausführung

Basisfarbe *Basic colour*
Akzentfarbe *Accent colour*
Eiche *Oak*
Nussbaum *Walnut*

Mittelseite fixiert
Bitte Tiefe 31 cm oder 40 cm (T3/T4) angeben.

Shelf element highboard with 10 shelves

fully lacquered or oiled veneer
adjustable shelves, 1 middle wall
standard: plinth (6cm) in body finish

7629.T3/T4.___
7629.T3/T4.___
7629.T3/T4.12
7629.T3/T4.16

Fixed middle wall
Please specify depth 31 cm or 40 cm (T3/T4).

COSMO

DANTE BONUCCELLI

B x H x T IN CM
W x H x D IN CM

BESCHREIBUNG
DESCRIPTION

BESTELL-NR.
ORDER-NO.

110,0 x 141,6

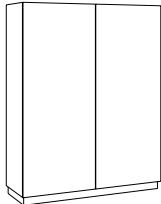

H 135

Highboard mit 2 Türen

deckend lackiert, push-to-open Beschlag
Standard: Sockel (6 cm) in Korpusausführung

Basisfarbe *Basic colour*
Akzentfarbe *Accent colour*

Bitte Grund-/Anbauelement (G/A), Tiefe 31 cm oder 40 cm (T3/T4) angeben.
Empfehlung für T 40 cm: 5 Fachböden oder 7 Schubböden
Empfehlung für T 31 cm: 5 Fachböden oder 5 Schubböden
Inneneinteilung separat bestellen.

Highboard with 2 doors

fully lacquered, push-to-open mechanism
standard: plinth (6cm) in body finish

7694.G/A.T3/T4.___
7694.G/A.T3/T4.___

Please basic/add-on element (G/A), depth 31 cm or 40 cm (T3/T4).
Recommendation for D 40 cm: 5 loose shelves or 7 shoe shelves
Recommendation for D 31 cm: 5 loose shelves or 5 shoe shelves
Order internal fittings separately.

110,0 x 141,6

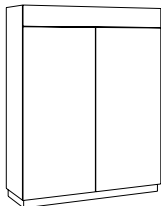

H 135

Highboard mit 2 Türen und 1 Schubkasten

deckend lackiert, push-to-open Beschlag
Standard: Sockel (6 cm) in Korpusausführung

Basisfarbe *Basic colour*
Akzentfarbe *Accent colour*

Bitte Grund-/Anbauelement (G/A), Tiefe 31 cm oder 40 cm (T3/T4) angeben.
Empfehlung für T 40 cm: 4 Fachböden oder 6 Schubböden
Empfehlung für T 31 cm: 4 Fachböden oder 4 Schubböden
Inneneinteilung separat bestellen.
Schubkastenzarge in Korpusfarbe lackiert separat bestellen.

Highboard with 2 doors and 1 drawer

fully lacquered, push-to-open mechanism
standard: plinth (6cm) in body finish

7695.G/A.T3/T4.___
7695.G/A.T3/T4.___

Please basic/add-on element (G/A), depth 31 cm or 40 cm (T3/T4).
Recommendation for D 40 cm: 4 loose shelves or 6 shoe shelves
Recommendation for D 31 cm: 4 loose shelves or 4 shoe shelves
Order internal fittings separately.
Order drawer frame lacquered in body colour separately.

110,0 x 141,6

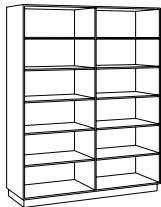

H 135

Regalelement Highboard mit 10 Fachböden

deckend lackiert oder furniert geölt
Fachböden höhenverstellbar, 1 Mittelseite
Standard: Sockel (6 cm) in Korpusausführung

Basisfarbe *Basic colour*
Akzentfarbe *Accent colour*
Eiche *Oak*
Nussbaum *Walnut*

Mittelseite fixiert
Bitte Tiefe 31 cm oder 40 cm (T3/T4) angeben.

Shelf element highboard with 10 shelves

fully lacquered or oiled veneer
adjustable shelves, 1 middle wall
standard: plinth (6cm) in body finish

7696.T3/T4.___
7696.T3/T4.___
7696.T3/T4.12
7696.T3/T4.16

Fixed middle wall
Please specify depth 31 cm or 40 cm (T3/T4).

COSMO DANTE BONUCCELLI

B x H x T IN CM
W x H x D IN CM

BESCHREIBUNG
DESCRIPTION

BESTELL-NR.
ORDER-NO.

120,0 x 141,6

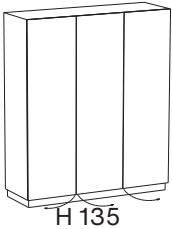

Highboard mit 3 Türen

deckend lackiert, push-to-open Beschlag
Standard: Sockel (6 cm) in Korpusausführung
Türanschlag dritte Tür rechts

Basisfarbe *Basic colour*
Akzentfarbe *Accent colour*

Bitte Grund-/Anbauelement (G/A), Tiefe 31 cm oder 40 cm (T3/T4) angeben.

Empfehlung für T 40 cm: 5 Fachböden oder 7 Schubböden pro Seite

Empfehlung für T 31 cm: 5 Fachböden oder 5 Schubböden pro Seite

Inneneinteilung separat bestellen.

Highboard with 3 doors

fully lacquered, push-to-open mechanism
standard: plinth (6cm) in body finish
right-hinged third door

7584.G/A.T3/T4.____
7584.G/A.T3/T4.____

Please basic/add-on element (G/A), depth 31 cm or 40 cm (T3/T4).

Recommendation for D 40 cm: 5 loose shelves or 7 shoe shelves per side

Recommendation for D 31 cm: 5 loose shelves or 5 shoe shelves per side

Order internal fittings separately.

120,0 x 141,6

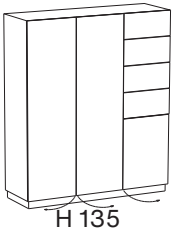

Highboard mit 3 Türen und 4 Schubkästen

deckend lackiert, push-to-open Beschlag
Standard: Sockel (6 cm) in Korpusausführung
Türanschlag dritte Tür rechts

Basisfarbe *Basic colour*
Akzentfarbe *Accent colour*

Bitte Grund-/Anbauelement (G/A), Tiefe 31 cm oder 40 cm (T3/T4) angeben.

Empfehlung für T 40 cm: linke Seite 5 Fachböden oder 7 Schubböden / rechte Seite 1 Fachboden oder 3 Schubböden

Empfehlung für T 31 cm: linke Seite 5 Fachböden oder 5 Schubböden / rechte Seite 1 Fachboden oder 2 Schubböden

Inneneinteilung separat bestellen.

Schubkastenzarge in Korpusfarbe lackiert separat bestellen.

Highboard with 3 doors and 4 drawers

fully lacquered, push-to-open mechanism
standard: plinth (6cm) in body finish
right-hinged third door

7585.G/A.T3/T4.____
7585.G/A.T3/T4.____

Please basic/add-on element (G/A), depth 31 cm or 40 cm (T3/T4).

Recommendation for D 40 cm: left side 5 loose shelves or 7 shoe shelves / right side 1 loose shelf or 3 shoe shelves

Recommendation for D 31 cm: left side 5 loose shelves or 5 shoe shelves / right side 1 loose shelf or 2 shoe shelves

Order internal fittings separately.

Order drawer frame lacquered in body colour separately.

165,0 x 141,6

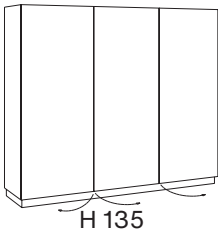

Highboard mit 3 Türen

deckend lackiert, push-to-open Beschlag
Standard: Sockel (6 cm) in Korpusausführung
Türanschlag dritte Tür rechts

Basisfarbe *Basic colour*
Akzentfarbe *Accent colour*

Bitte Grund-/Anbauelement (G/A), Tiefe 31 cm oder 40 cm (T3/T4) angeben.

Empfehlung für T 40 cm: 5 Fachböden oder 7 Schubböden pro Seite

Empfehlung für T 31 cm: 5 Fachböden oder 5 Schubböden pro Seite

Inneneinteilung separat bestellen.

Highboard with 3 doors

fully lacquered, push-to-open mechanism
standard: plinth (6cm) in body finish
right-hinged third door

7697.G/A.T3/T4.____
7697.G/A.T3/T4.____

Please basic/add-on element (G/A), depth 31 cm or 40 cm (T3/T4).

Recommendation for D 40 cm: 5 loose shelves or 7 shoe shelves per side

Recommendation for D 31 cm: 5 loose shelves or 5 shoe shelves per side

Order internal fittings separately.

165,0 x 141,6

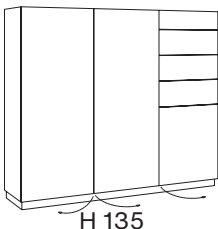

Highboard mit 3 Türen und 4 Schubkästen

deckend lackiert, push-to-open Beschlag
Standard: Sockel (6 cm) in Korpusausführung
Türanschlag dritte Tür rechts

Basisfarbe *Basic colour*
Akzentfarbe *Accent colour*

Bitte Grund-/Anbauelement (G/A), Tiefe 31 cm oder 40 cm (T3/T4) angeben.

Empfehlung für T 40 cm: linke Seite 5 Fachböden oder 7 Schubböden / rechte Seite 1 Fachboden oder 3 Schubböden

Empfehlung für T 31 cm: linke Seite 5 Fachböden oder 5 Schubböden / rechte Seite 1 Fachboden oder 2 Schubböden

Inneneinteilung separat bestellen.

Schubkastenzarge in Korpusfarbe lackiert separat bestellen.

Highboard with 3 doors and 4 drawers

fully lacquered, push-to-open mechanism
standard: plinth (6cm) in body finish
right-hinged third door

7698.G/A.T3/T4.____
7698.G/A.T3/T4.____

Please basic/add-on element (G/A), depth 31 cm or 40 cm (T3/T4).

Recommendation for D 40 cm: left side 5 loose shelves or 7 shoe shelves / right side 1 loose shelf or 3 shoe shelves

Recommendation for D 31 cm: left side 5 loose shelves or 5 shoe shelves / right side 1 loose shelf or 2 shoe shelves

Order internal fittings separately.

Order drawer frame lacquered in body colour separately.

COSMO DANTE BONUCCELLI

B x H x T IN CM
W x H x D IN CM

BESCHREIBUNG
DESCRIPTION

BESTELL-NR.
ORDER-NO.

40,0 x 166,9

H 160



Schrank mit 1 Tür

deckend lackiert, push-to-open Beschlag
Standard: Sockel (6 cm) in Korpusausführung

Basisfarbe *Basic colour*
Akzentfarbe *Accent colour*

Bitte Türanschlag (L/R), Grund-/Anbauelement (G/A), Tiefe 31 cm oder 40 cm (T3/T4) angeben.
Empfehlung für T 40 cm: 6 Fachböden oder 8 Schubböden
Empfehlung für T 31 cm: 6 Fachböden oder 7 Schubböden
Inneneinteilung separat bestellen.

Cupboard with 1 door

fully lacquered, push-to-open mechanism
standard: plinth (6cm) in body finish

7571.L/R.G/A.T3/T4.___
7571.L/R.G/A.T3/T4.___

Please specify hinge position (L/R), basic/add-on element (G/A), depth 31 cm or 40 cm (T3/T4).
Recommendation for D 40 cm: 6 loose shelves or 8 shoe shelves
Recommendation for D 31 cm: 6 loose shelves or 7 shoe shelves
Order internal fittings separately.

55,0 x 166,9

H 160

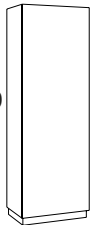

Schrank mit 1 Tür

deckend lackiert, push-to-open Beschlag
Standard: Sockel (6 cm) in Korpusausführung

Basisfarbe *Basic colour*
Akzentfarbe *Accent colour*

Bitte Türanschlag (L/R), Grund-/Anbauelement (G/A), Tiefe 31 cm oder 40 cm (T3/T4) angeben.
Empfehlung für T 40 cm: 6 Fachböden oder 8 Schubböden
Empfehlung für T 31 cm: 6 Fachböden oder 7 Schubböden
Inneneinteilung separat bestellen.

Cupboard with 1 door

fully lacquered, push-to-open mechanism
standard: plinth (6cm) in body finish

8000.L/R.G/A.T3/T4.___
8000.L/R.G/A.T3/T4.___

Please specify hinge position (L/R), basic/add-on element (G/A), depth 31 cm or 40 cm (T3/T4).
Recommendation for D 40 cm: 6 loose shelves or 8 shoe shelves
Recommendation for D 31 cm: 6 loose shelves or 7 shoe shelves
Order internal fittings separately.

80,0 x 166,9

H 160

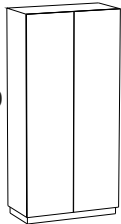

Schrank mit 2 Türen

deckend lackiert, push-to-open Beschlag
Standard: Sockel (6 cm) in Korpusausführung

Basisfarbe *Basic colour*
Akzentfarbe *Accent colour*

Bitte Grund-/Anbauelement (G/A), Tiefe 31 cm oder 40 cm (T3/T4) angeben.
Empfehlung für T 40 cm: 6 Fachböden oder 8 Schubböden
Empfehlung für T 31 cm: 6 Fachböden oder 7 Schubböden
Inneneinteilung separat bestellen.

Cupboard with 2 doors

fully lacquered, push-to-open mechanism
standard: plinth (6cm) in body finish

7572.G/A.T3/T4.___
7572.G/A.T3/T4.___

Please specify basic/add-on element (G/A), depth 31 cm or 40 cm (T3/T4).
Recommendation for D 40 cm: 6 loose shelves or 8 shoe shelves
Recommendation for D 31 cm: 6 loose shelves or 7 shoe shelves
Order internal fittings separately.

110,0 x 166,9

H 160

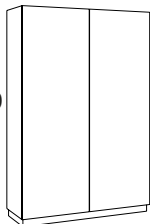

Schrank mit 2 Türen

deckend lackiert, push-to-open Beschlag
Standard: Sockel (6 cm) in Korpusausführung

Basisfarbe *Basic colour*
Akzentfarbe *Accent colour*

Bitte Grund-/Anbauelement (G/A), Tiefe 31 cm oder 40 cm (T3/T4) angeben.
Empfehlung für T 40 cm: 6 Fachböden oder 8 Schubböden
Empfehlung für T 31 cm: 6 Fachböden oder 7 Schubböden
Inneneinteilung separat bestellen.

Cupboard with 2 doors

fully lacquered, push-to-open mechanism
standard: plinth (6cm) in body finish

8001.G/A.T3/T4.___
8001.G/A.T3/T4.___

Please specify basic/add-on element (G/A), depth 31 cm or 40 cm (T3/T4).
Recommendation for D 40 cm: 6 loose shelves or 8 shoe shelves
Recommendation for D 31 cm: 6 loose shelves or 7 shoe shelves
Order internal fittings separately.

COSMO DANTE BONUCCELLI

B x H x T IN CM
W x H x D IN CM

BESCHREIBUNG
DESCRIPTION

BESTELL-NR.
ORDER-NO.

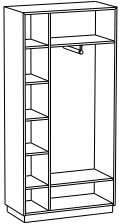

Inneneinteilung für Schrank 7572

deckend lackiert, mit Mittelseite
rechtes Abteil: ausziehbare Mantelstange quer,
2 Fachböden (55 cm)
linkes Abteil: 5 Fachböden (20,2 cm)

Basisfarbe *Basic colour*
Akzentfarbe *Accent colour*

Inneneinteilung nur in B 80 cm und T 40 cm (T4) möglich!

Internal fitting for cupboard 7572

fully lacquered, with middle wall
right-hand section: pull-out hanging rail, 2 loose
shelves (55cm)
left-hand section: 5 loose shelves (20.2cm)

7573.T4.___
7573.T4.___

Internal fitting available for W 80cm and D 40 cm (T4) only!

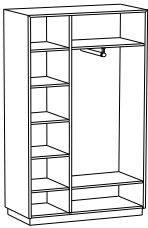

Inneneinteilung für Schrank 8001

deckend lackiert, mit Mittelseite
rechtes Abteil: ausziehbare Mantelstange quer,
2 Fachböden (55 cm)
linkes Abteil: 5 Fachböden (50,2 cm)

Basisfarbe *Basic colour*
Akzentfarbe *Accent colour*

Inneneinteilung nur in B 110 cm und T 40 cm (T4) möglich!

Internal fitting for cupboard 8001

fully lacquered, with middle wall
right-hand section: pull-out hanging rail, 2 loose
shelves (55cm)
left-hand section: 5 loose shelves (50.2cm)

8002.T4.___
8002.T4.___

Internal fitting available for W 110cm and D 40 cm (T4) only!

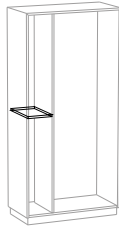

Fachboden für Inneneinteilung 7573

deckend lackiert
1 zusätzlicher Fachboden für linkes Abteil

Basisfarbe *Basic colour*
Akzentfarbe *Accent colour*

Inneneinteilung nur in Tiefe 40 cm (T4) möglich!

Shelf for internal fittings pack 7573

fully lacquered
1 additional loose shelf for left-hand section

7574.T4.___
7574.T4.___

Internal fitting available for 40cm (T4) deep only!

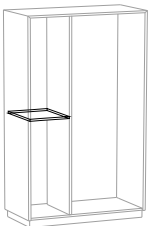

Fachboden für Inneneinteilung 8002

deckend lackiert
1 zusätzlicher Fachboden für linkes Abteil

Basisfarbe *Basic colour*
Akzentfarbe *Accent colour*

Inneneinteilung nur in Tiefe 40 cm (T4) möglich!

Shelf for internal fittings pack 8002

fully lacquered
1 additional loose shelf for left-hand section

8003.T4.___
8003.T4.___

Internal fitting available for 40cm (T4) deep only!

COSMO DANTE BONUCCELLI

B x H x T IN CM
W x H x D IN CM

BESCHREIBUNG
DESCRIPTION

BESTELL-NR.
ORDER-NO.

80,0 x 40,0

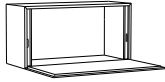

Klappenelement H 40
integrierter Kabeldurchlass hinten mittig
deckend lackiert
max. Belastung der geöffneten Klappe ca. 10 -
12 kg
Standard: Wandaufhängung

Basisfarbe *Basic colour*
Akzentfarbe *Accent colour*

Bitte Grund-/Anbauelement (G/A), Tiefe 31 cm oder 40 cm (T3/
T4) angeben.
Das Klappenelement kann nicht als Bankelement genutzt
werden.
Inneneinteilung und Mehrpreis T 50 separat bestellen.

Flap element H 40
*with integrated cable duct rear center
fully lacquered
max load of flap when open approx. 10 – 12 kg
standard: wall brackets*

7611.G/A.T3/T4.___
7611.G/A.T3/T4.___

*Please specify basic/add-on element (G/A), depth 31 cm or 40 cm
(T3/T4).
Flap element cannot be used as seat.
Order internal fittings and surcharge T 50 separately.*

110,0 x 40,0

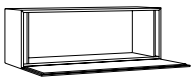

Klappenelement H 40
integrierter Kabeldurchlass hinten mittig
deckend lackiert
max. Belastung der geöffneten Klappe ca. 10 -
12 kg
Standard: Wandaufhängung

Basisfarbe *Basic colour*
Akzentfarbe *Accent colour*

Bitte Grund-/Anbauelement (G/A), Tiefe 31 cm oder 40 cm (T3/
T4) angeben.
Das Klappenelement kann nicht als Bankelement genutzt
werden.
Inneneinteilung und Mehrpreis T 50 separat bestellen.

Flap element H 40
*with integrated cable duct rear center
fully lacquered
max load capacity of flap when open approx. 10
– 12 kg
standard: wall brackets*

7644.G/A.T3/T4.___
7644.G/A.T3/T4.___

*Please specify basic/add-on element (G/A), depth 31 cm or 40 cm
(T3/T4).
Flap element cannot be used as seat.
Order internal fittings and surcharge T 50 separately.*

110,0 x 31,0

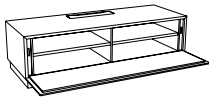

Klappenelement H 25
integrierter Kabeldurchlass oben mittig und
Rückseite mit Belüftungsöffnung
mit 1 Mittelseite und 2 Fachböden
deckend lackiert
Standard: Sockel (6 cm) in Korpusausführung

Basisfarbe *Basic colour*
Akzentfarbe *Accent colour*

Bitte Grund-/Anbauelement (G/A), Tiefe 31 cm oder 40 cm (T3/
T4) angeben.
Das Klappenelement kann nicht als Bankelement genutzt
werden.
Mehrpreis T 50 separat bestellen.
Keine Wandmontage möglich.

Flap element H 25
*with integrated cable duct top center and cut-out
for ventilation in rear wall
with 1 middle wall and 2 shelves
fully lacquered
standard: plinth (6cm) in body finish*

8073.G/A.T3/T4.___
8073.G/A.T3/T4.___

*Please specify basic/add-on element (G/A), depth 31 cm or 40 cm
(T3/T4).
Flap element cannot be used as seat.
Order surcharge T 50 separately.
Not wall-mountable.*

110,0 x 31,0

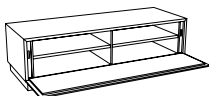

Klappenelement H 25
Rückseite mit Belüftungsöffnung
mit 1 Mittelseite und 2 Fachböden
deckend lackiert
Standard: Sockel (6 cm) in Korpusausführung

Basisfarbe *Basic colour*
Akzentfarbe *Accent colour*

Bitte Grund-/Anbauelement (G/A), Tiefe 31 cm oder 40 cm (T3/
T4) angeben.
Das Klappenelement kann nicht als Bankelement genutzt
werden.
Mehrpreis T 50 separat bestellen.
Keine Wandmontage möglich.

Flap element H 25
*cut-out for ventilation in rear wall
with 1 middle wall and 2 shelves
fully lacquered
standard: plinth (6cm) in body finish*

8074.G/A.T3/T4.___
8074.G/A.T3/T4.___

*Please specify basic/add-on element (G/A), depth 31 cm or 40 cm
(T3/T4).
Flap element cannot be used as seat.
Order surcharge T 50 separately.
Not wall-mountable.*

KLAPPENELEMENTE FLAP ELEMENTS

COSMO DANTE BONUCCELLI

B x H x T IN CM
W x H x D IN CM

BESCHREIBUNG
DESCRIPTION

BESTELL-NR.
ORDER-NO.

110,0 x 46,0

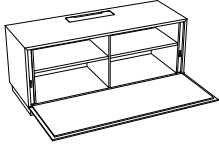

Klappenelement H 40
integrierter Kabeldurchlass oben mittig und
Rückseite mit Belüftungsöffnung
mit 1 Mittelseite und 2 Fachböden
deckend lackiert
Standard: Sockel (6 cm) in Korpusausführung
Basisfarbe *Basic colour*
Akzentfarbe *Accent colour*

Bitte Grund-/Anbauelement (G/A), Tiefe 31 cm oder 40 cm (T3/
T4) angeben.
Das Klappenelement kann nicht als Bankelement genutzt
werden.
Mehrpreis T 50 separat bestellen.
Keine Wandmontage möglich.

Flap element H 40
*with integrated cable duct top center and cut-out
for ventilation in rear wall
with 1 middle wall and 2 shelves
fully lacquered
standard: plinth (6cm) in body finish*
8075.G/A.T3/T4.___
8075.G/A.T3/T4.___

*Please specify basic/add-on element (G/A), depth 31 cm or 40 cm
(T3/T4).
Flap element cannot be used as seat.
Order surcharge T 50 separately.
Not wall-mountable.*

110,0 x 46,0

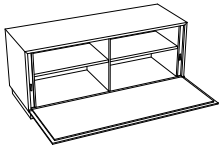

Klappenelement H 40
Rückseite mit Belüftungsöffnung
mit 1 Mittelseite und 2 Fachböden
deckend lackiert
Standard: Sockel (6 cm) in Korpusausführung
Basisfarbe *Basic colour*
Akzentfarbe *Accent colour*

Bitte Grund-/Anbauelement (G/A), Tiefe 31 cm oder 40 cm (T3/
T4) angeben.
Das Klappenelement kann nicht als Bankelement genutzt
werden.
Mehrpreis T 50 separat bestellen.
Keine Wandmontage möglich.

Flap element H 40
*cut-out for ventilation in rear wall
with 1 middle wall and 2 shelves
fully lacquered
standard: plinth (6cm) in body finish*
8076.G/A.T3/T4.___
8076.G/A.T3/T4.___

*Please specify basic/add-on element (G/A), depth 31 cm or 40 cm
(T3/T4).
Flap element cannot be used as seat.
Order surcharge T 50 separately.
Not wall-mountable.*

50,0

Mehrpreis Klappenelement, T5
Mehrpreis *Surcharge*

Mehrpreis für 7611., 7644., 8073., 8074., 8075. und 8076.

Surcharge flap element, T5
8160.

Surcharge for 7611., 7644., 8073., 8074., 8075. and 8076.

AUFSATZELEMENTE TOP-MOUNT ELEMENTS

COSMO DANTE BONUCCELLI

B x H x T IN CM
W x H x D IN CM

BESCHREIBUNG
DESCRIPTION

BESTELL-NR.
ORDER-NO.

40,0 x 15,0



H 15

Offenes Aufsatzelement
deckend lackiert oder furniert geölt
für 40 cm breite Elemente

Basisfarbe	<i>Basic colour</i>
Akzentfarbe	<i>Accent colour</i>
Eiche	<i>Oak</i>
Nussbaum	<i>Walnut</i>

Bitte Tiefe 31 cm oder 40 cm (T3/T4) angeben.
Bitte Wandaufhängung 7550. separat bestellen.

Open top-mount element
fully lacquered or oiled veneer
for 40cm wide elements

7530.T3/T4.__
7530.T3/T4.__
7530.T3/T4.12
7530.T3/T4.16

Please specify depth 31 cm or 40 cm (T3/T4).
Please order wall bracket 7550. separately.

55,0 x 15,0



H 15

Offenes Aufsatzelement
deckend lackiert oder furniert geölt
für 55 cm breite Elemente

Basisfarbe	<i>Basic colour</i>
Akzentfarbe	<i>Accent colour</i>
Eiche	<i>Oak</i>
Nussbaum	<i>Walnut</i>

Bitte Tiefe 31 cm oder 40 cm (T3/T4) angeben.
Bitte Wandaufhängung 7550. separat bestellen.

Open top-mount element
fully lacquered or oiled veneer
for 55cm wide elements

8010.T3/T4.__
8010.T3/T4.__
8010.T3/T4.12
8010.T3/T4.16

Please specify depth 31 cm or 40 cm (T3/T4).
Please order wall bracket 7550. separately.

80,0 x 15,0

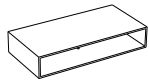

H 15

Offenes Aufsatzelement
deckend lackiert oder furniert geölt
für 80 cm breite Elemente, mit 1 Mittelsteg

Basisfarbe	<i>Basic colour</i>
Akzentfarbe	<i>Accent colour</i>
Eiche	<i>Oak</i>
Nussbaum	<i>Walnut</i>

Bitte Tiefe 31 cm oder 40 cm (T3/T4) angeben.
Bitte Wandaufhängung 7550. separat bestellen.

Open top-mount element
fully lacquered or oiled veneer
for 80cm wide elements, with 1 divider

7531.T3/T4.__
7531.T3/T4.__
7531.T3/T4.12
7531.T3/T4.16

Please specify depth 31 cm or 40 cm (T3/T4).
Please order wall bracket 7550. separately.

110,0 x 15,0



H 15

Offenes Aufsatzelement
deckend lackiert oder furniert geölt
für 110 cm breite Elemente, mit 1 Mittelsteg

Basisfarbe	<i>Basic colour</i>
Akzentfarbe	<i>Accent colour</i>
Eiche	<i>Oak</i>
Nussbaum	<i>Walnut</i>

Bitte Tiefe 31 cm oder 40 cm (T3/T4) angeben.
Bitte Wandaufhängung 7550. separat bestellen.

Open top-mount element
fully lacquered or oiled veneer
for 110cm wide elements, with 1 divider

8011.T3/T4.__
8011.T3/T4.__
8011.T3/T4.12
8011.T3/T4.16

Please specify depth 31 cm or 40 cm (T3/T4).
Please order wall bracket 7550. separately.

120,0 x 15,0



H 15

Offenes Aufsatzelement
deckend lackiert oder furniert geölt
für 120 cm breite Elemente, mit 2 Mittelstegen

Basisfarbe	<i>Basic colour</i>
Akzentfarbe	<i>Accent colour</i>
Eiche	<i>Oak</i>
Nussbaum	<i>Walnut</i>

Bitte Tiefe 31 cm oder 40 cm (T3/T4) angeben.
Bitte Wandaufhängung 7550. separat bestellen.

Open top-mount element
fully lacquered or oiled veneer
for 120cm wide elements, with 2 dividers

7586.T3/T4.__
7586.T3/T4.__
7586.T3/T4.12
7586.T3/T4.16

Please specify depth 31 cm or 40 cm (T3/T4).
Please order wall bracket 7550. separately.

AUFSATZELEMENTE TOP-MOUNT ELEMENTS

COSMO

DANTE BONUCCELLI

B x H x T IN CM
W x H x D IN CM

BESCHREIBUNG
DESCRIPTION

BESTELL-NR.
ORDER-NO.

165,0 x 15,0



H 15

Offenes Aufsatzelement

deckend lackiert oder furniert geölt
für 165 cm breite Elemente, mit 2 Mittelstegen
(Stärke 10 mm)
16 mm Außenseitenstärke

Basisfarbe	<i>Basic colour</i>
Akzentfarbe	<i>Accent colour</i>
Eiche	<i>Oak</i>
Nussbaum	<i>Walnut</i>

Bitte Tiefe 31 cm oder 40 cm (T3/T4) angeben.
Bitte Wandaufhängung 7550. separat bestellen.

Open top-mount element

fully lacquered or oiled veneer
for 165 cm wide elements, with 2 dividers (10 mm thick)
outer sides: 16 mm thick

8149.T3/T4.____
8149.T3/T4.____
8149.T3/T4.12
8149.T3/T4.16

Please specify depth 31 cm or 40 cm (T3/T4).
Please order wall bracket 7550. separately.

200,0 x 15,0



H 15

Offenes Aufsatzelement

deckend lackiert oder furniert geölt
für 200 cm breite Elemente, mit 4 Mittelstegen
(Stärke 10 mm)
16 mm Außenseitenstärke

Basisfarbe	<i>Basic colour</i>
Akzentfarbe	<i>Accent colour</i>
Eiche	<i>Oak</i>
Nussbaum	<i>Walnut</i>

Bitte Tiefe 31 cm oder 40 cm (T3/T4) angeben.
Bitte Wandaufhängung 7550. separat bestellen.

Open top-mount element

fully lacquered or oiled veneer
for 200 cm wide elements, with 4 dividers (10 mm thick)
outer sides: 16 mm thick

8150.T3/T4.____
8150.T3/T4.____
8150.T3/T4.12
8150.T3/T4.16

Please specify depth 31 cm or 40 cm (T3/T4).
Please order wall bracket 7550. separately.

220,0 x 15,0



H 15

Offenes Aufsatzelement

deckend lackiert oder furniert geölt
für 220 cm breite Elemente, mit 3 Mittelstegen
(Stärke 10 mm)
16 mm Außenseitenstärke

Basisfarbe	<i>Basic colour</i>
Akzentfarbe	<i>Accent colour</i>
Eiche	<i>Oak</i>
Nussbaum	<i>Walnut</i>

Bitte Tiefe 31 cm oder 40 cm (T3/T4) angeben.
Bitte Wandaufhängung 7550. separat bestellen.

Open top-mount element

fully lacquered or oiled veneer
for 220 cm wide elements, with 3 dividers (10 mm thick)
outer sides: 16 mm thick

8151.T3/T4.____
8151.T3/T4.____
8151.T3/T4.12
8151.T3/T4.16

Please specify depth 31 cm or 40 cm (T3/T4).
Please order wall bracket 7550. separately.

AUFSATZELEMENTE TOP-MOUNT ELEMENTS

COSMO DANTE BONUCCELLI

B x H x T IN CM
W x H x D IN CM

BESCHREIBUNG
DESCRIPTION

BESTELL-NR.
ORDER-NO.

40,0 x 15,0



H 15

Offenes Aufsatzelement
deckend lackiert oder furniert geölt
für 40 cm breite Elemente mit 1 Einbausteck-
dose

Basisfarbe	<i>Basic colour</i>
Akzentfarbe	<i>Accent colour</i>
Eiche	<i>Oak</i>
Nussbaum	<i>Walnut</i>

Bitte Tiefe 31 cm oder 40 cm (T3/T4) angeben.
Bitte Wandaufhängung 7550. separat bestellen.

Open top-mount element
fully lacquered or oiled veneer
for 40cm wide elements with 1 integrated power
socket

7532.T3/T4. __
7532.T3/T4. __
7532.T3/T4.12
7532.T3/T4.16

*Please specify depth 31 cm or 40 cm (T3/T4).
Please order wall bracket 7550. separately.*

55,0 x 15,0



H 15

Offenes Aufsatzelement
deckend lackiert oder furniert geölt
für 55 cm breite Elemente mit 1 Einbausteck-
dose

Basisfarbe	<i>Basic colour</i>
Akzentfarbe	<i>Accent colour</i>
Eiche	<i>Oak</i>
Nussbaum	<i>Walnut</i>

Bitte Tiefe 31 cm oder 40 cm (T3/T4) angeben.
Bitte Wandaufhängung 7550. separat bestellen.

Open top-mount element
fully lacquered or oiled veneer
for 55cm wide elements with 1 integrated power
socket

8012.T3/T4. __
8012.T3/T4. __
8012.T3/T4.12
8012.T3/T4.16

*Please specify depth 31 cm or 40 cm (T3/T4).
Please order wall bracket 7550. separately.*

80,0 x 15,0

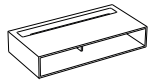

H 15

Offenes Aufsatzelement
deckend lackiert oder furniert geölt
für 80 cm breite Elemente, mit 1 Mittelsteg
mit 2 Einbausteckdosen

Basisfarbe	<i>Basic colour</i>
Akzentfarbe	<i>Accent colour</i>
Eiche	<i>Oak</i>
Nussbaum	<i>Walnut</i>

Bitte Tiefe 31 cm oder 40 cm (T3/T4) angeben.
Bitte Wandaufhängung 7550. separat bestellen.

Open top-mount element
fully lacquered or oiled veneer
for 80cm wide elements, with 1 divider
with 2 integrated power sockets

7533.T3/T4. __
7533.T3/T4. __
7533.T3/T4.12
7533.T3/T4.16

*Please specify depth 31 cm or 40 cm (T3/T4).
Please order wall bracket 7550. separately.*

110,0 x 15,0



H 15

Offenes Aufsatzelement
deckend lackiert oder furniert geölt
für 110 cm breite Elemente, mit 1 Mittelsteg
mit 2 Einbausteckdosen

Basisfarbe	<i>Basic colour</i>
Akzentfarbe	<i>Accent colour</i>
Eiche	<i>Oak</i>
Nussbaum	<i>Walnut</i>

Bitte Tiefe 31 cm oder 40 cm (T3/T4) angeben.
Bitte Wandaufhängung 7550. separat bestellen.

Open top-mount element
fully lacquered or oiled veneer
for 110cm wide elements, with 1 divider
with 2 integrated power sockets

8013.T3/T4. __
8013.T3/T4. __
8013.T3/T4.12
8013.T3/T4.16

*Please specify depth 31 cm or 40 cm (T3/T4).
Please order wall bracket 7550. separately.*

AUFSATZELEMENTE TOP-MOUNT ELEMENTS

COSMO

DANTE BONUCCELLI

B x H x T IN CM
W x H x D IN CM

BESCHREIBUNG
DESCRIPTION

BESTELL-NR.
ORDER-NO.

40,0 x 15,0



H 15

Offenes Aufsatzelement

deckend lackiert oder furniert geölt
für 40 cm breite Elemente mit separatem Fach
und 1 Einbausteckdose

Basisfarbe	<i>Basic colour</i>
Akzentfarbe	<i>Accent colour</i>
Eiche	<i>Oak</i>
Nussbaum	<i>Walnut</i>

Bitte Tiefe 31 cm oder 40 cm (T3/T4) angeben.
Bitte Wandaufhängung 7550. separat bestellen.

Open top-mount element

fully lacquered or oiled veneer
for 40cm wide elements with separate compart-
ment and 1 integrated power socket

7534.T3/T4.__
7534.T3/T4.__
7534.T3/T4.12
7534.T3/T4.16

Please specify depth 31 cm or 40 cm (T3/T4).
Please order wall bracket 7550. separately.

55,0 x 15,0



H 15

Offenes Aufsatzelement

deckend lackiert oder furniert geölt
für 55 cm breite Elemente mit separatem Fach
und 1 Einbausteckdose

Basisfarbe	<i>Basic colour</i>
Akzentfarbe	<i>Accent colour</i>
Eiche	<i>Oak</i>
Nussbaum	<i>Walnut</i>

Bitte Tiefe 31 cm oder 40 cm (T3/T4) angeben.
Bitte Wandaufhängung 7550. separat bestellen.

Open top-mount element

fully lacquered or oiled veneer
for 55cm wide elements with separate compart-
ment and 1 integrated power socket

8014.T3/T4.__
8014.T3/T4.__
8014.T3/T4.12
8014.T3/T4.16

Please specify depth 31 cm or 40 cm (T3/T4).
Please order wall bracket 7550. separately.

80,0 x 15,0

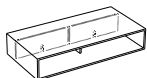

H 15

Offenes Aufsatzelement

deckend lackiert oder furniert geölt
für 80 cm breite Elemente, mit 1 Mittelsteg
mit separatem Fach und 2 Einbausteckdosen

Basisfarbe	<i>Basic colour</i>
Akzentfarbe	<i>Accent colour</i>
Eiche	<i>Oak</i>
Nussbaum	<i>Walnut</i>

Bitte Tiefe 31 cm oder 40 cm (T3/T4) angeben.
Bitte Wandaufhängung 7550. separat bestellen.

Open top-mount element

fully lacquered or oiled veneer
for 80cm wide elements, with 1 divider
with separate compartment and 2 integrated
power sockets

7535.T3/T4.__
7535.T3/T4.__
7535.T3/T4.12
7535.T3/T4.16

Please specify depth 31 cm or 40 cm (T3/T4).
Please order wall bracket 7550. separately.

110,0 x 15,0

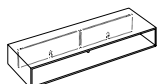

H 15

Offenes Aufsatzelement

deckend lackiert oder furniert geölt
für 110 cm breite Elemente, mit 1 Mittelsteg
mit separatem Fach und 2 Einbausteckdosen

Basisfarbe	<i>Basic colour</i>
Akzentfarbe	<i>Accent colour</i>
Eiche	<i>Oak</i>
Nussbaum	<i>Walnut</i>

Bitte Tiefe 31 cm oder 40 cm (T3/T4) angeben.
Bitte Wandaufhängung 7550. separat bestellen.

Open top-mount element

fully lacquered or oiled veneer
for 110cm wide elements, with 1 divider
with separate compartment and 2 integrated
power sockets

8015.T3/T4.__
8015.T3/T4.__
8015.T3/T4.12
8015.T3/T4.16

Please specify depth 31 cm or 40 cm (T3/T4).
Please order wall bracket 7550. separately.

AUFSATZELEMENTE TOP-MOUNT ELEMENTS

COSMO DANTE BONUCCELLI

B x H x T IN CM
W x H x D IN CM

BESCHREIBUNG
DESCRIPTION

BESTELL-NR.
ORDER-NO.

40,0 x 25,3



H 25

Offenes Aufsatzelement
deckend lackiert oder furniert geölt
für 40 cm breite Elemente

Basisfarbe	<i>Basic colour</i>
Akzentfarbe	<i>Accent colour</i>
Eiche	<i>Oak</i>
Nussbaum	<i>Walnut</i>

Bitte Tiefe 31 cm oder 40 cm (T3/T4) angeben.
Bitte Wandaufhängung 7550. separat bestellen.

Open top-mount element
fully lacquered or oiled veneer
for 40cm wide elements

7587.T3/T4.__
7587.T3/T4.__
7587.T3/T4.12
7587.T3/T4.16

Please specify depth 31 cm or 40 cm (T3/T4).
Please order wall bracket 7550. separately.

55,0 x 25,3

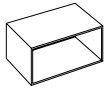

H 25

Offenes Aufsatzelement
deckend lackiert oder furniert geölt
für 55 cm breite Elemente

Basisfarbe	<i>Basic colour</i>
Akzentfarbe	<i>Accent colour</i>
Eiche	<i>Oak</i>
Nussbaum	<i>Walnut</i>

Bitte Tiefe 31 cm oder 40 cm (T3/T4) angeben.
Bitte Wandaufhängung 7550. separat bestellen.

Open top-mount element
fully lacquered or oiled veneer
for 55cm wide elements

8016.T3/T4.__
8016.T3/T4.__
8016.T3/T4.12
8016.T3/T4.16

Please specify depth 31 cm or 40 cm (T3/T4).
Please order wall bracket 7550. separately.

80,0 x 25,3

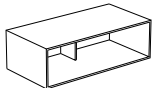

H 25

Offenes Aufsatzelement
deckend lackiert oder furniert geölt
für 80 cm breite Elemente, mit 1 Mittelsteg

Basisfarbe	<i>Basic colour</i>
Akzentfarbe	<i>Accent colour</i>
Eiche	<i>Oak</i>
Nussbaum	<i>Walnut</i>

Bitte Tiefe 31 cm oder 40 cm (T3/T4) angeben.
Bitte Wandaufhängung 7550. separat bestellen.

Open top-mount element
fully lacquered or oiled veneer
for 80cm wide elements, with 1 divider

7588.T3/T4.__
7588.T3/T4.__
7588.T3/T4.12
7588.T3/T4.16

Please specify depth 31 cm or 40 cm (T3/T4).
Please order wall bracket 7550. separately.

110,0 x 25,3



H 25

Offenes Aufsatzelement
deckend lackiert oder furniert geölt
für 110 cm breite Elemente, mit 1 Mittelsteg

Basisfarbe	<i>Basic colour</i>
Akzentfarbe	<i>Accent colour</i>
Eiche	<i>Oak</i>
Nussbaum	<i>Walnut</i>

Bitte Tiefe 31 cm oder 40 cm (T3/T4) angeben.
Bitte Wandaufhängung 7550. separat bestellen.

Open top-mount element
fully lacquered or oiled veneer
for 110cm wide elements, with 1 divider

8017.T3/T4.__
8017.T3/T4.__
8017.T3/T4.12
8017.T3/T4.16

Please specify depth 31 cm or 40 cm (T3/T4).
Please order wall bracket 7550. separately.

AUFSATZELEMENTE TOP-MOUNT ELEMENTS

COSMO

DANTE BONUCCELLI

B x H x T IN CM
W x H x D IN CM

BESCHREIBUNG
DESCRIPTION

BESTELL-NR.
ORDER-NO.

165,0 x 25,3



H 25

Offenes Aufsatzelement

deckend lackiert oder furniert geölt
für 165 cm breite Elemente, mit 2 Mittelstegen
(Stärke 10 mm)
16 mm Außenseitenstärke

Basisfarbe	<i>Basic colour</i>
Akzentfarbe	<i>Accent colour</i>
Eiche	<i>Oak</i>
Nussbaum	<i>Walnut</i>

Bitte Tiefe 31 cm oder 40 cm (T3/T4) angeben.
Bitte Wandaufhängung 7550. separat bestellen.

Open top-mount element

fully lacquered or oiled veneer
for 165 cm wide elements, with 2 dividers (10 mm thick)
outer sides: 16 mm thick

8152.T3/T4. __
8152.T3/T4. __
8152.T3/T4.12
8152.T3/T4.16

Please specify depth 31 cm or 40 cm (T3/T4).
Please order wall bracket 7550. separately.

200,0 x 25,3



H 25

Offenes Aufsatzelement

deckend lackiert oder furniert geölt
für 200 cm breite Elemente, mit 4 Mittelstegen
(Stärke 10 mm)
16 mm Außenseitenstärke

Basisfarbe	<i>Basic colour</i>
Akzentfarbe	<i>Accent colour</i>
Eiche	<i>Oak</i>
Nussbaum	<i>Walnut</i>

Bitte Tiefe 31 cm oder 40 cm (T3/T4) angeben.
Bitte Wandaufhängung 7550. separat bestellen.

Open top-mount element

fully lacquered or oiled veneer
for 200 cm wide elements, with 4 dividers (10 mm thick)
outer sides: 16 mm thick

8153.T3/T4. __
8153.T3/T4. __
8153.T3/T4.12
8153.T3/T4.16

Please specify depth 31 cm or 40 cm (T3/T4).
Please order wall bracket 7550. separately.

220,0 x 25,3



H 25

Offenes Aufsatzelement

deckend lackiert oder furniert geölt
für 220 cm breite Elemente, mit 3 Mittelstegen
(Stärke 10 mm)
16 mm Außenseitenstärke

Basisfarbe	<i>Basic colour</i>
Akzentfarbe	<i>Accent colour</i>
Eiche	<i>Oak</i>
Nussbaum	<i>Walnut</i>

Bitte Tiefe 31 cm oder 40 cm (T3/T4) angeben.
Bitte Wandaufhängung 7550. separat bestellen.

Open top-mount element

fully lacquered or oiled veneer
for 220 cm wide elements, with 3 dividers (10 mm thick)
outer sides: 16 mm thick

8154.T3/T4. __
8154.T3/T4. __
8154.T3/T4.12
8154.T3/T4.16

Please specify depth 31 cm or 40 cm (T3/T4).
Please order wall bracket 7550. separately.

40,0 x 40,3



H 40

Offenes Aufsatzelement

deckend lackiert oder furniert geölt
für 40 cm breite Elemente

Basisfarbe	<i>Basic colour</i>
Akzentfarbe	<i>Accent colour</i>
Eiche	<i>Oak</i>
Nussbaum	<i>Walnut</i>

Bitte Tiefe 31 cm oder 40 cm (T3/T4) angeben.
Bitte Wandaufhängung 7550. separat bestellen.

Open top-mount element

fully lacquered or oiled veneer
for 40cm wide elements

7589.T3/T4. __
7589.T3/T4. __
7589.T3/T4.12
7589.T3/T4.16

Please specify depth 31 cm or 40 cm (T3/T4).
Please order wall bracket 7550. separately.

AUFSATZELEMENTE TOP-MOUNT ELEMENTS

COSMO DANTE BONUCCELLI

B x H x T IN CM
W x H x D IN CM

BESCHREIBUNG
DESCRIPTION

BESTELL-NR.
ORDER-NO.

80,0 x 40,3

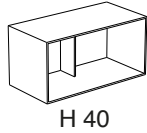

H 40

Offenes Aufsatzelement
deckend lackiert oder furniert geölt
für 80 cm breite Elemente, mit 1 Mittelsteg

Basisfarbe	<i>Basic colour</i>
Akzentfarbe	<i>Accent colour</i>
Eiche	<i>Oak</i>
Nussbaum	<i>Walnut</i>

Bitte Tiefe 31 cm oder 40 cm (T3/T4) angeben.
Bitte Wandaufhängung 7550. separat bestellen.

Open top-mount element
fully lacquered or oiled veneer
for 80cm wide elements, with 1 divider

7590.T3/T4.____
7590.T3/T4.____
7590.T3/T4.12
7590.T3/T4.16

Please specify depth 31 cm or 40 cm (T3/T4).
Please order wall bracket 7550. separately.

165,0 x 40,3

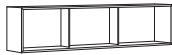

H 40

Offenes Aufsatzelement
deckend lackiert oder furniert geölt
für 165 cm breite Elemente, mit 2 Mittelstegen
(Stärke 10 mm)
16 mm Außenseitenstärke

Basisfarbe	<i>Basic colour</i>
Akzentfarbe	<i>Accent colour</i>
Eiche	<i>Oak</i>
Nussbaum	<i>Walnut</i>

Bitte Tiefe 31 cm oder 40 cm (T3/T4) angeben.
Bitte Wandaufhängung 7550. separat bestellen.

Open top-mount element
fully lacquered or oiled veneer
for 165 cm wide elements, with 2 dividers (10 mm thick)
outer sides: 16 mm thick

8155.T3/T4.____
8155.T3/T4.____
8155.T3/T4.12
8155.T3/T4.16

Please specify depth 31 cm or 40 cm (T3/T4).
Please order wall bracket 7550. separately.

200,0 x 40,3

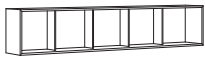

H 40

Offenes Aufsatzelement
deckend lackiert oder furniert geölt
für 200 cm breite Elemente, mit 4 Mittelstegen
(Stärke 10 mm)
16 mm Außenseitenstärke

Basisfarbe	<i>Basic colour</i>
Akzentfarbe	<i>Accent colour</i>
Eiche	<i>Oak</i>
Nussbaum	<i>Walnut</i>

Bitte Tiefe 31 cm oder 40 cm (T3/T4) angeben.
Bitte Wandaufhängung 7550. separat bestellen.

Open top-mount element
fully lacquered or oiled veneer
for 200 cm wide elements, with 4 dividers (10 mm thick)
outer sides: 16 mm thick

8156.T3/T4.____
8156.T3/T4.____
8156.T3/T4.12
8156.T3/T4.16

Please specify depth 31 cm or 40 cm (T3/T4).
Please order wall bracket 7550. separately.

220,0 x 40,3

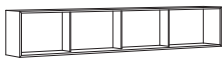

H 40

Offenes Aufsatzelement
deckend lackiert oder furniert geölt
für 220 cm breite Elemente, mit 3 Mittelstegen
(Stärke 10 mm)
16 mm Außenseitenstärke

Basisfarbe	<i>Basic colour</i>
Akzentfarbe	<i>Accent colour</i>
Eiche	<i>Oak</i>
Nussbaum	<i>Walnut</i>

Bitte Tiefe 31 cm oder 40 cm (T3/T4) angeben.
Bitte Wandaufhängung 7550. separat bestellen.

Open top-mount element
fully lacquered or oiled veneer
for 220 cm wide elements, with 3 dividers (10 mm thick)
outer sides: 16 mm thick

8157.T3/T4.____
8157.T3/T4.____
8157.T3/T4.12
8157.T3/T4.16

Please specify depth 31 cm or 40 cm (T3/T4).
Please order wall bracket 7550. separately.

COSMO DANTE BONUCCELLI

B x H x T IN CM
W x H x D IN CM

BESCHREIBUNG
DESCRIPTION

BESTELL-NR.
ORDER-NO.

40,0 x 15,0



H 15

Schubkastenelement mit 1 Schubkasten
deckend lackiert oder furniert geölt
für 40 cm breite Elemente

Basisfarbe	<i>Basic colour</i>
Akzentfarbe	<i>Accent colour</i>
Eiche	<i>Oak</i>
Nussbaum	<i>Walnut</i>

Bitte Grund-/Anbauelement (G/A), Tiefe 31 cm oder 40 cm (T3/T4) angeben.
Bitte Wandaufhängung 7550 separat bestellen.

Drawer element with 1 drawer
fully lacquered or oiled veneer
for 40cm wide elements

7536.G/A.T3/T4.____
7536.G/A.T3/T4.____
7536.G/A.T3/T4.12
7536.G/A.T3/T4.16

Please specify basic/add-on element (G/A), depth 31 cm or 40 cm (T3/T4).
Please order wall bracket 7550. separately.

55,0 x 15,0



H 15

Schubkastenelement mit 1 Schubkasten
deckend lackiert oder furniert geölt
für 55 cm breite Elemente

Basisfarbe	<i>Basic colour</i>
Akzentfarbe	<i>Accent colour</i>
Eiche	<i>Oak</i>
Nussbaum	<i>Walnut</i>

Bitte Grund-/Anbauelement (G/A), Tiefe 31 cm oder 40 cm (T3/T4) angeben.
Bitte Wandaufhängung 7550 separat bestellen.

Drawer element with 1 drawer
fully lacquered or oiled veneer
for 55cm wide elements

8018.G/A.T3/T4.____
8018.G/A.T3/T4.____
8018.G/A.T3/T4.12
8018.G/A.T3/T4.16

Please specify basic/add-on element (G/A), depth 31 cm or 40 cm (T3/T4).
Please order wall bracket 7550. separately.

80,0 x 15,0

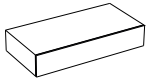

H 15

Schubkastenelement mit 1 Schubkasten
deckend lackiert oder furniert geölt
für 80 cm breite Elemente

Basisfarbe	<i>Basic colour</i>
Akzentfarbe	<i>Accent colour</i>
Eiche	<i>Oak</i>
Nussbaum	<i>Walnut</i>

Bitte Grund-/Anbauelement (G/A), Tiefe 31 cm oder 40 cm (T3/T4) angeben.
Bitte Wandaufhängung 7550 separat bestellen.

Drawer element with 1 drawer
fully lacquered or oiled veneer
for 80cm wide elements

7537.G/A.T3/T4.____
7537.G/A.T3/T4.____
7537.G/A.T3/T4.12
7537.G/A.T3/T4.16

Please specify basic/add-on element (G/A), depth 31 cm or 40 cm (T3/T4).
Please order wall bracket 7550. separately.

110,0 x 15,0



H 15

Schubkastenelement mit 1 Schubkasten
deckend lackiert oder furniert geölt
für 110 cm breite Elemente

Basisfarbe	<i>Basic colour</i>
Akzentfarbe	<i>Accent colour</i>
Eiche	<i>Oak</i>
Nussbaum	<i>Walnut</i>

Bitte Grund-/Anbauelement (G/A), Tiefe 31 cm oder 40 cm (T3/T4) angeben.
Bitte Wandaufhängung 7550 separat bestellen.

Drawer element with 1 drawer
fully lacquered or oiled veneer
for 110cm wide elements

8019.G/A.T3/T4.____
8019.G/A.T3/T4.____
8019.G/A.T3/T4.12
8019.G/A.T3/T4.16

Please specify basic/add-on element (G/A), depth 31 cm or 40 cm (T3/T4).
Please order wall bracket 7550. separately.

COSMO DANTE BONUCCELLI

B x H x T IN CM
W x H x D IN CM

BESCHREIBUNG
DESCRIPTION

BESTELL-NR.
ORDER-NO.

40,0 x 25,3



H 25

Schubkastenelement mit 1 Schubkasten
deckend lackiert oder furniert geölt
für 40 cm breite Elemente

Basisfarbe	<i>Basic colour</i>
Akzentfarbe	<i>Accent colour</i>
Eiche	<i>Oak</i>
Nussbaum	<i>Walnut</i>

Bitte Grund-/Anbauelement (G/A), Tiefe 31 cm oder 40 cm (T3/T4) angeben.
Bitte Wandaufhängung 7550 separat bestellen.

Drawer element with 1 drawer
fully lacquered or oiled veneer
for 40cm wide elements

7591.G/A.T3/T4.____
7591.G/A.T3/T4.____
7591.G/A.T3/T4.12
7591.G/A.T3/T4.16

Please specify basic/add-on element (G/A), depth 31 cm or 40 cm (T3/T4).
Please order wall bracket 7550. separately.

55,0 x 25,3



H 25

Schubkastenelement mit 1 Schubkasten
deckend lackiert oder furniert geölt
für 55 cm breite Elemente

Basisfarbe	<i>Basic colour</i>
Akzentfarbe	<i>Accent colour</i>
Eiche	<i>Oak</i>
Nussbaum	<i>Walnut</i>

Bitte Grund-/Anbauelement (G/A), Tiefe 31 cm oder 40 cm (T3/T4) angeben.
Bitte Wandaufhängung 7550 separat bestellen.

Drawer element with 1 drawer
fully lacquered or oiled veneer
for 55cm wide elements

8020.G/A.T3/T4.____
8020.G/A.T3/T4.____
8020.G/A.T3/T4.12
8020.G/A.T3/T4.16

Please specify basic/add-on element (G/A), depth 31 cm or 40 cm (T3/T4).
Please order wall bracket 7550. separately.

80,0 x 25,3

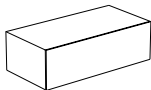

H 25

Schubkastenelement mit 1 Schubkasten
deckend lackiert oder furniert geölt
für 80 cm breite Elemente

Basisfarbe	<i>Basic colour</i>
Akzentfarbe	<i>Accent colour</i>
Eiche	<i>Oak</i>
Nussbaum	<i>Walnut</i>

Bitte Grund-/Anbauelement (G/A), Tiefe 31 cm oder 40 cm (T3/T4) angeben.
Bitte Wandaufhängung 7550 separat bestellen.

Drawer element with 1 drawer
fully lacquered or oiled veneer
for 80cm wide elements

7592.G/A.T3/T4.____
7592.G/A.T3/T4.____
7592.G/A.T3/T4.12
7592.G/A.T3/T4.16

Please specify basic/add-on element (G/A), depth 31 cm or 40 cm (T3/T4).
Please order wall bracket 7550. separately.

110,0 x 25,3

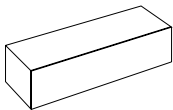

H 25

Schubkastenelement mit 1 Schubkasten
deckend lackiert oder furniert geölt
für 110 cm breite Elemente

Basisfarbe	<i>Basic colour</i>
Akzentfarbe	<i>Accent colour</i>
Eiche	<i>Oak</i>
Nussbaum	<i>Walnut</i>

Bitte Grund-/Anbauelement (G/A), Tiefe 31 cm oder 40 cm (T3/T4) angeben.
Bitte Wandaufhängung 7550 separat bestellen.

Drawer element with 1 drawer
fully lacquered or oiled veneer
for 110cm wide elements

8021.G/A.T3/T4.____
8021.G/A.T3/T4.____
8021.G/A.T3/T4.12
8021.G/A.T3/T4.16

Please specify basic/add-on element (G/A), depth 31 cm or 40 cm (T3/T4).
Please order wall bracket 7550. separately.

COSMO

DANTE BONUCCELLI

B x H x T IN CM
W x H x D IN CM

BESCHREIBUNG
DESCRIPTION

BESTELL-NR.
ORDER-NO.

40,0 x 40,3



H 40

Schubkastenelement mit 1 Schubkasten
deckend lackiert oder furniert geölt
für 40 cm breite Elemente

Basisfarbe	<i>Basic colour</i>
Akzentfarbe	<i>Accent colour</i>
Eiche	<i>Oak</i>
Nussbaum	<i>Walnut</i>

Bitte Grund-/Anbauelement (G/A), Tiefe 31 cm oder 40 cm (T3/T4) angeben.
Bitte Wandaufhängung 7550 separat bestellen.

Drawer element with 1 drawer
fully lacquered or oiled veneer
for 40cm wide elements

8145.G/A.T3/T4.____
8145.G/A.T3/T4.____
8145.G/A.T3/T4.12
8145.G/A.T3/T4.16

Please specify basic/add-on element (G/A), depth 31 cm or 40 cm (T3/T4).
Please order wall bracket 7550. separately.

55,0 x 40,3



H 40

Schubkastenelement mit 1 Schubkasten
deckend lackiert oder furniert geölt
für 55 cm breite Elemente

Basisfarbe	<i>Basic colour</i>
Akzentfarbe	<i>Accent colour</i>
Eiche	<i>Oak</i>
Nussbaum	<i>Walnut</i>

Bitte Grund-/Anbauelement (G/A), Tiefe 31 cm oder 40 cm (T3/T4) angeben.
Bitte Wandaufhängung 7550 separat bestellen.

Drawer element with 1 drawer
fully lacquered or oiled veneer
for 55cm wide elements

8146.G/A.T3/T4.____
8146.G/A.T3/T4.____
8146.G/A.T3/T4.12
8146.G/A.T3/T4.16

Please specify basic/add-on element (G/A), depth 31 cm or 40 cm (T3/T4).
Please order wall bracket 7550. separately.

80,0 x 40,3

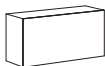

H 40

Schubkastenelement mit 1 Schubkasten
deckend lackiert oder furniert geölt
für 80 cm breite Elemente

Basisfarbe	<i>Basic colour</i>
Akzentfarbe	<i>Accent colour</i>
Eiche	<i>Oak</i>
Nussbaum	<i>Walnut</i>

Bitte Grund-/Anbauelement (G/A), Tiefe 31 cm oder 40 cm (T3/T4) angeben.
Bitte Wandaufhängung 7550 separat bestellen.

Drawer element with 1 drawer
fully lacquered or oiled veneer
for 80cm wide elements

8147.G/A.T3/T4.____
8147.G/A.T3/T4.____
8147.G/A.T3/T4.12
8147.G/A.T3/T4.16

Please specify basic/add-on element (G/A), depth 31 cm or 40 cm (T3/T4).
Please order wall bracket 7550. separately.

110,0 x 40,3



H 40

Schubkastenelement mit 1 Schubkasten
deckend lackiert oder furniert geölt
für 110 cm breite Elemente

Basisfarbe	<i>Basic colour</i>
Akzentfarbe	<i>Accent colour</i>
Eiche	<i>Oak</i>
Nussbaum	<i>Walnut</i>

Bitte Grund-/Anbauelement (G/A), Tiefe 31 cm oder 40 cm (T3/T4) angeben.
Bitte Wandaufhängung 7550 separat bestellen.

Drawer element with 1 drawer
fully lacquered or oiled veneer
for 110cm wide elements

8148.G/A.T3/T4.____
8148.G/A.T3/T4.____
8148.G/A.T3/T4.12
8148.G/A.T3/T4.16

Please specify basic/add-on element (G/A), depth 31 cm or 40 cm (T3/T4).
Please order wall bracket 7550. separately.

ABSCHLUSSELEMENTE CLOSING ELEMENTS

COSMO DANTE BONUCCELLI

B x H x T IN CM
W x H x D IN CM

BESCHREIBUNG
DESCRIPTION

BESTELL-NR.
ORDER-NO.

40,0 x 15,0

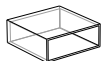

H 15

Offenes Glaselement (8 mm)
für 40 cm breite Elemente

Klarglas *clear glass*
Rauchglas *smoked glass*

Kann nur als Abschlusselement genutzt werden!
Bitte Tiefe 31 cm oder 40 cm (T3/T4) angeben.

Open glass element (glass: 8 mm thick)
for 40 cm wide elements

7594.T3/T4.92
7594.T3/T4.102

*Can only be used as a top closing element!
Please specify depth 31 cm or 40 cm (T3/T4).*

55,0 x 15,0

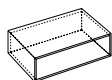

H 15

Offenes Glaselement (8 mm)
für 55 cm breite Elemente

Klarglas *clear glass*
Rauchglas *smoked glass*

Kann nur als Abschlusselement genutzt werden!
Bitte Tiefe 31 cm oder 40 cm (T3/T4) angeben.

Open glass element (glass: 8 mm thick)
for 55 cm wide elements

8022.T3/T4.92
8022.T3/T4.102

*Can only be used as a top closing element!
Please specify depth 31 cm or 40 cm (T3/T4).*

80,0 x 15,0

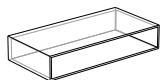

H 15

Offenes Glaselement (8 mm)
für 80 cm breite Elemente

Klarglas *clear glass*
Rauchglas *smoked glass*

Kann nur als Abschlusselement genutzt werden!
Bitte Tiefe 31 cm oder 40 cm (T3/T4) angeben.

Open glass element (glass: 8 mm thick)
for 80 cm wide elements

7595.T3/T4.92
7595.T3/T4.102

*Can only be used as a top closing element!
Please specify depth 31 cm or 40 cm (T3/T4).*

ABSCHLUSSELEMENTE CLOSING ELEMENTS

COSMO

DANTE BONUCCELLI

B x H x T IN CM
W x H x D IN CM

BESCHREIBUNG
DESCRIPTION

BESTELL-NR.
ORDER-NO.

40,0 x 15,0



H 15

Tablarelelement

deckend lackiert oder furniert geölt
für 40 cm breite Elemente

Basisfarbe	<i>Basic colour</i>
Akzentfarbe	<i>Accent colour</i>
Eiche	<i>Oak</i>
Nussbaum	<i>Walnut</i>

Bitte Tiefe 31 cm oder 40 cm (T3/T4) angeben.

Tray top element

fully lacquered or oiled veneer
for 40cm wide elements

7600.T3/T4.__
7600.T3/T4.__
7600.T3/T4.12
7600.T3/T4.16

Please specify depth 31 cm or 40 cm (T3/T4).

55,0 x 15,0

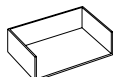

H 15

Tablarelelement

deckend lackiert oder furniert geölt
für 55 cm breite Elemente

Basisfarbe	<i>Basic colour</i>
Akzentfarbe	<i>Accent colour</i>
Eiche	<i>Oak</i>
Nussbaum	<i>Walnut</i>

Bitte Tiefe 31 cm oder 40 cm (T3/T4) angeben.

Tray top element

fully lacquered or oiled veneer
for 55cm wide elements

8023.T3/T4.__
8023.T3/T4.__
8023.T3/T4.12
8023.T3/T4.16

Please specify depth 31 cm or 40 cm (T3/T4).

80,0 x 15,0



H 15

Tablarelelement

deckend lackiert oder furniert geölt
für 80 cm breite Elemente

Basisfarbe	<i>Basic colour</i>
Akzentfarbe	<i>Accent colour</i>
Eiche	<i>Oak</i>
Nussbaum	<i>Walnut</i>

Bitte Tiefe 31 cm oder 40 cm (T3/T4) angeben.

Tray top element

fully lacquered or oiled veneer
for 80cm wide elements

7601.T3/T4.__
7601.T3/T4.__
7601.T3/T4.12
7601.T3/T4.16

Please specify depth 31 cm or 40 cm (T3/T4).

110,0 x 15,0



H 15

Tablarelelement

deckend lackiert oder furniert geölt
für 110 cm breite Elemente

Basisfarbe	<i>Basic colour</i>
Akzentfarbe	<i>Accent colour</i>
Eiche	<i>Oak</i>
Nussbaum	<i>Walnut</i>

Bitte Tiefe 31 cm oder 40 cm (T3/T4) angeben.

Tray top element

fully lacquered or oiled veneer
for 110cm wide elements

8024.T3/T4.__
8024.T3/T4.__
8024.T3/T4.12
8024.T3/T4.16

Please specify depth 31 cm or 40 cm (T3/T4).

COSMO DANTE BONUCCELLI

B x H x T IN CM
W x H x D IN CM

BESCHREIBUNG
DESCRIPTION

BESTELL-NR.
ORDER-NO.

40,0 x 40,0 x 31,0

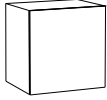

Wandelement mit 1 Tür
deckend lackiert, push-to-open Beschlag
Wandaufhängung wird mitgeliefert

Basisfarbe *Basic colour*
Akzentfarbe *Accent colour*

Das Element wird ohne Sockel geliefert und kann ausschließlich wandhängend montiert werden.
Inneneinteilung separat bestellen.

Wall-mounted element with 1 door
*fully lacquered, push-to-open mechanism
includes wall fixture*

7634.G/A.L/R.T3.___
7634.G/A.L/R.T3.___

*Element delivered without plinth, for wall mounting only.
Order internal fittings separately.*

55,0 x 55,0 x 31,0

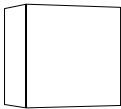

Wandelement mit 1 Tür
deckend lackiert, push-to-open Beschlag
Wandaufhängung wird mitgeliefert

Basisfarbe *Basic colour*
Akzentfarbe *Accent colour*

Das Element wird ohne Sockel geliefert und kann ausschließlich wandhängend montiert werden.
Inneneinteilung separat bestellen.

Wall-mounted element with 1 door
*fully lacquered, push-to-open mechanism
includes wall fixture*

8025.G/A.L/R.T3.___
8025.G/A.L/R.T3.___

*Element delivered without plinth, for wall mounting only.
Order internal fittings separately.*

80,0 x 40,0 x 31,0

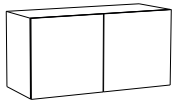

Wandelement mit 2 Türen
deckend lackiert, push-to-open Beschlag
Wandaufhängung wird mitgeliefert

Basisfarbe *Basic colour*
Akzentfarbe *Accent colour*

Das Element wird ohne Sockel geliefert und kann ausschließlich wandhängend montiert werden.
Inneneinteilung separat bestellen.

Wall-mounted element with 2 doors
*fully lacquered, push-to-open mechanism
includes wall fixture*

7635.G/A.T3.___
7635.G/A.T3.___

*Element delivered without plinth, for wall mounting only.
Order internal fittings separately.*

110,0 x 55,0 x 31,0

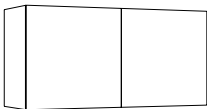

Wandelement mit 2 Türen
deckend lackiert, push-to-open Beschlag
Wandaufhängung wird mitgeliefert

Basisfarbe *Basic colour*
Akzentfarbe *Accent colour*

Das Element wird ohne Sockel geliefert und kann ausschließlich wandhängend montiert werden.
Inneneinteilung separat bestellen.

Wall-mounted element with 2 doors
*fully lacquered, push-to-open mechanism
includes wall fixture*

8026.G/A.T3.___
8026.G/A.T3.___

*Element delivered without plinth, for wall mounting only.
Order internal fittings separately.*

WANDELEMENTE WALL-MOUNTED ELEMENTS

COSMO

DANTE BONUCCELLI

B x H x T IN CM
W x H x D IN CM

BESCHREIBUNG
DESCRIPTION

BESTELL-NR.
ORDER-NO.

80,0 x 40,0 x 31,0

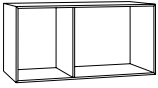

Offenes Wandelement mit 1 Mittelseite
in Korpusfarbe lackiert oder furniert geölt
Wandaufhängung wird mitgeliefert

Open fronted wall-mounted element with 1 middle wall

*lacquered in body colour or oiled veneer
includes wall fixture*

Basisfarbe	<i>Basic colour</i>
Akzentfarbe	<i>Accent colour</i>
Eiche	<i>Oak</i>
Nussbaum	<i>Walnut</i>

7632.T3.__
7632.T3.__
7632.T3.12
7632.T3.16

Das Element wird ohne Sockel geliefert und kann ausschließlich wandhängend montiert werden.
Mittelseite ist fest verleimt

*Element delivered without plinth, for wall mounting only.
fixed middle wall*

80,0 x 80,3 x 31,0

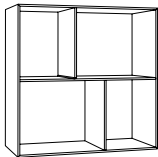

Offenes Wandelement mit 1 Fachboden und 2 Mittelseiten

in Korpusfarbe lackiert oder furniert geölt
Wandaufhängung wird mitgeliefert

Open fronted wall-mounted element with 1 shelf and 2 middle walls

*lacquered in body colour or oiled veneer
includes wall fixture*

Basisfarbe	<i>Basic colour</i>
Akzentfarbe	<i>Accent colour</i>
Eiche	<i>Oak</i>
Nussbaum	<i>Walnut</i>

7633.T3.__
7633.T3.__
7633.T3.12
7633.T3.16

Das Element wird ohne Sockel geliefert und kann ausschließlich wandhängend montiert werden.
Fachboden und Mittelseiten sind fest verleimt

*Element delivered without plinth, for wall mounting only.
fixed middle walls and shelf*

COSMO DANTE BONUCCELLI

B x H x T IN CM
W x H x D IN CM

BESCHREIBUNG
DESCRIPTION

BESTELL-NR.
ORDER-NO.

40,0 x 25,0 x 40,0

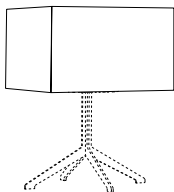

Schubkastenelement H 25 cm für Nachttisch
deckend lackiert oder furniert geölt, push-to-open Beschlag

Basisfarbe	<i>Basic colour</i>
Akzentfarbe	<i>Accent colour</i>
Eiche	<i>Oak</i>
Nussbaum	<i>Walnut</i>

Untergestell 8072. bitte separat bestellen.

Drawer H 25 cm for nightstand
fully lacquered or oiled veneer with push-to-open mechanism

8070.T4.___
8070.T4.___
8070.T4.12
8070.T4.16

Please order pedestal 8072. separately.

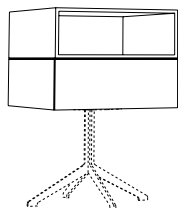

Schubkastenelement H 15 cm und offenes Element H 15 cm für Nachttisch

offenes Element deckend lackiert, furniert geölt oder aus Glas
Schubkasten deckend lackiert oder furniert geölt, push-to-open Beschlag
Für das offene Element bitte eine der beiden Varianten auswählen.

Variante 1, oben
offenes Aufsatzelement

Basisfarbe	<i>Basic colour</i>
Akzentfarbe	<i>Accent colour</i>
Eiche	<i>Oak</i>
Nussbaum	<i>Walnut</i>

Variante 2, oben
offenes Glaselement

Klarglas	<i>clear glass</i>
Rauchglas	<i>smoked glass</i>

Schubkastenelement, unten

Basisfarbe	<i>Basic colour</i>
Akzentfarbe	<i>Accent colour</i>
Eiche	<i>Oak</i>
Nussbaum	<i>Walnut</i>

Untergestell 8072. bitte separat bestellen.

Drawer H 15 cm and open element H 15 cm for nightstand

open element fully lacquered, oiled veneer or in glass
drawer fully lacquered or oiled veneer with push-to-open mechanism
Please specify version 1 or 2 for open element.

Version 1, top
open top-mount element

7530.T4.___
7530.T4.___
7530.T4.12
7530.T4.16

Version 2, top
open glass element

7594.T4.92
7594.T4.102

Drawer element, bottom

8071.T4.___
8071.T4.___
8071.T4.12
8071.T4.16

Please order pedestal 8072. separately.

40,0 x 30,0 x 40,0

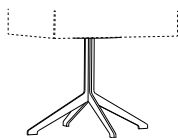

Untergestell für Nachttisch
lackiert oder pulverbeschichtet in .79 black
Mehrpreis

Basisfarbe	<i>Basic colour</i>
Akzentfarbe	<i>Accent colour</i>
black	<i>black</i>

Pedestal for nightstand
lacquered or powder-coated in .79 black
Surcharge

8072.___
8072.___
8072.79

COSMO DANTE BONUCCELLI

B x H x T IN CM
W x H x D IN CM

BESCHREIBUNG
DESCRIPTION

BESTELL-NR.
ORDER-NO.

	Fachboden lackiert		Loose shelf lacquered
			
36,8 x 1,6	Basisfarbe Akzentfarbe Für B 40 cm	<i>Basic colour Accent colour</i>	7538.T3/T4.__ 7538.T3/T4.__ <i>For W 40cm</i>
51,8 x 1,6	Basisfarbe Akzentfarbe Für B 55 cm	<i>Basic colour Accent colour</i>	8029.T3/T4.__ 8029.T3/T4.__ <i>For W 55cm</i>
76,8 x 1,6	Basisfarbe Akzentfarbe Für B 80 cm	<i>Basic colour Accent colour</i>	7539.T3/T4.__ 7539.T3/T4.__ <i>For W 80cm</i>
106,8 x 1,6	Basisfarbe Akzentfarbe Für B 110 cm	<i>Basic colour Accent colour</i>	8030.T3/T4.__ 8030.T3/T4.__ <i>For W 110cm</i>

	Fachboden, T5		Loose shelf, T5
			
T 50 / D 50	Mehrpreis Für B 40 cm	<i>Surcharge</i>	8165. <i>Surcharge for 7538., 8029., 7539. and 8030.</i>

	Schuhboden pulverbeschichtet alusilber matt		Shoe shelf powder-coated matt silver aluminium
			
T 40 / D 40			
T 30 / D 30			
36,5	alusilber Für B 40 cm	<i>silver aluminium</i>	7540.T3/T4. <i>For W 40cm</i>
51,5	alusilber Für B 55 cm	<i>silver aluminium</i>	8031.T3/T4. <i>For W 55cm</i>
76,5	alusilber Für B 80 cm	<i>silver aluminium</i>	7541.T3/T4. <i>For W 80cm</i>
106,5	alusilber Für B 110 cm	<i>silver aluminium</i>	8032.T3/T4. <i>For W 110cm</i>

	Fachboden / shelf T / D 30 + 40 cm	Schuhboden T 31 cm schräg shoe shelf D 31 cm angled	Schuhboden T 40 cm waagrecht shoe shelf D 40 cm horizontal
Lowboard Tür / door H 40 cm	1	1	1
Lowboard Tür / door H 55 cm	1	1	1
Sideboard Tür / door H 80 cm	3	3	4
Sideboard Tür, 1 SK* / door, 1 D* H 80 cm	2	2	3
Sideboard Tür / door H 95 cm	4	4	5
Sideboard Tür, 1 SK* / door, 1 D* H 95 cm	3	3	4
Highboard Tür / door H 120 cm	5	5	6
Highboard Tür, 1 SK* / door, 1 D* H 120 cm	4	4	5
Highboard Tür, 3 SK* / door, 3 D* H 120 cm	2	2	3
Highboard Tür / door H 135 cm	6	5	7
Highboard Tür, 1 SK* / door, 1 D* H 135 cm	5	4	6
Highboard Tür, 3 SK* / door, 3 D* H 135 cm	2	2	3
Schrank / Cupboard H 160 cm	6	7	8

* SK: Schubkasten, D: Drawer

Bitte bei Elementen mit drei Türen Fach- und Schuhböden pro Seiten bestellen.
Please order shelves and shoe shelves for elements with three doors for each side.

COSMO
DANTE BONUCCELLI

B x H x T IN CM
W x H x D IN CM

BESCHREIBUNG
DESCRIPTION

BESTELL-NR.
ORDER-NO.

38,0 x 1,0

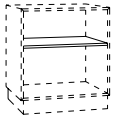

1 zusätzlicher Fachboden
für Regalelemente B 40 cm

Basisfarbe	<i>Basic colour</i>
Akzentfarbe	<i>Accent colour</i>
Eiche	<i>Oak</i>
Nussbaum	<i>Walnut</i>

1 additional loose shelf
for shelf elements W 40cm

7630.T3/T4.____
7630.T3/T4.____
7630.T3/T4.12
7630.T3/T4.16

53,0 x 1,0

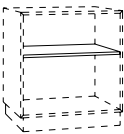

1 zusätzlicher Fachboden
für Regalelemente B 55 cm

Basisfarbe	<i>Basic colour</i>
Akzentfarbe	<i>Accent colour</i>
Eiche	<i>Oak</i>
Nussbaum	<i>Walnut</i>

1 additional loose shelf
for shelf element W 55cm

8033.T3/T4.____
8033.T3/T4.____
8033.T3/T4.12
8033.T3/T4.16

38,5 x 1,0

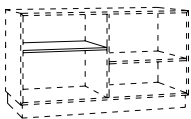

1 zusätzlicher Fachboden
für Regalelemente B 80 cm

Basisfarbe	<i>Basic colour</i>
Akzentfarbe	<i>Accent colour</i>
Eiche	<i>Oak</i>
Nussbaum	<i>Walnut</i>

1 additional loose shelf
for shelf elements W 80cm

7631.T3/T4.____
7631.T3/T4.____
7631.T3/T4.12
7631.T3/T4.16

53,5 x 1,0

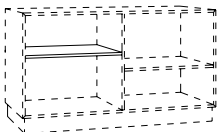

1 zusätzlicher Fachboden
für Regalelemente B 110 cm

Basisfarbe	<i>Basic colour</i>
Akzentfarbe	<i>Accent colour</i>
Eiche	<i>Oak</i>
Nussbaum	<i>Walnut</i>

1 additional loose shelf
for shelf element W 110cm

8034.T3/T4.____
8034.T3/T4.____
8034.T3/T4.12
8034.T3/T4.16

COSMO DANTE BONUCCELLI

B x H x T IN CM
W x H x D IN CM

BESCHREIBUNG
DESCRIPTION

BESTELL-NR.
ORDER-NO.

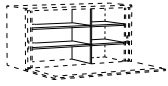

Inneneinteilung für Klappenelement B 80

1 Mittelseite, jeweils 2 verstellbare Fachböden
Fach links: B 42,9 cm, Fach rechts: B 25,7 cm

Basisfarbe
Akzentfarbe

Basic colour
Accent colour

Internal fitting for flap element W 80

1 middle wall with 2 loose shelves on either side,
shelves height adjustable, left compartment
42.9cm wide, right compartment 25.7cm wide

7612.T3/T4.___
7612.T3/T4.___

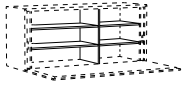

Inneneinteilung für Klappenelement B 110

1 Mittelseite, jeweils 2 verstellbare Fachböden
Fach links: B 57,9 cm, Fach rechts: B 40,7 cm

Basisfarbe
Akzentfarbe

Basic colour
Accent colour

Internal fitting for flap element W 110

1 middle wall with 2 loose shelves on either side,
shelves height adjustable, left compartment
57.9cm wide, right compartment 40.7cm wide

8035.T3/T4.___
8035.T3/T4.___

Inneinteilung für Klappenelement, T5

Mehrpreis

Surcharge

Mehrpreis für 7612. und 8035.

Internal fitting for flap element, T5

8167.

Surcharge for 7612. and 8035.

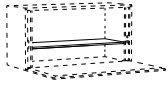

Inneneinteilung für Klappenelement B 80

1 durchgehender Fachboden, verstellbar

Basisfarbe
Akzentfarbe

Basic colour
Accent colour

Internal fitting for flap element W 80

1 full-width loose shelf, height adjustable

7613.T3/T4.___
7613.T3/T4.___

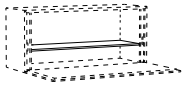

Inneneinteilung für Klappenelement B 110

1 durchgehender Fachboden, verstellbar

Basisfarbe
Akzentfarbe

Basic colour
Accent colour

Internal fitting for flap element W 110

1 full-width loose shelf, height adjustable

8036.T3/T4.___
8036.T3/T4.___

Inneinteilung für Klappenelement, T5

Mehrpreis

Surcharge

Mehrpreis für 7613. und 8036.

Internal fitting for flap element, T5

8168.

Surcharge for 7613. and 8036.

COSMO DANTE BONUCCELLI

B x H x T IN CM
W x H x D IN CM

BESCHREIBUNG
DESCRIPTION

BESTELL-NR.
ORDER-NO.



Schubkastengefache
3 Fächer quer, Höhe Gefache 4,7 cm
für Schubkastenelemente B 40 cm

Basisfarbe *Basic colour*
Akzentfarbe *Accent colour*

Drawer organiser
3 vertical compartments, height organiser 4,7 cm
for drawer elements 40cm wide

7605.T3/T4.___
7605.T3/T4.___



Schubkastengefache
4 Fächer quer, Höhe Gefache 4,7 cm
für Schubkastenelemente B 55 cm

Basisfarbe *Basic colour*
Akzentfarbe *Accent colour*

Drawer organiser
4 vertical compartments, height organiser 4,7 cm
for drawer elements 55cm wide

8037.T3/T4.___
8037.T3/T4.___



Schubkastengefache
7 Fächer quer, Höhe Gefache 4,7 cm
für Schubkastenelemente B 80 cm

Basisfarbe *Basic colour*
Akzentfarbe *Accent colour*

Drawer organiser
7 vertical compartments, height organiser 4,7 cm
for drawer elements 80cm wide

7606.T3/T4.___
7606.T3/T4.___



Schubkastengefache
9 Fächer quer, Höhe Gefache 4,7 cm
für Schubkastenelemente B 110 cm

Basisfarbe *Basic colour*
Akzentfarbe *Accent colour*

Drawer organiser
9 vertical compartments, height organiser 4,7 cm
for drawer elements 110cm wide

8038.T3/T4.___
8038.T3/T4.___



Schubkastengefache
2 Reihen mit 3 Fächern, Höhe Gefache 4,7 cm
für Schubkastenelemente B 40 cm

Basisfarbe *Basic colour*
Akzentfarbe *Accent colour*

Drawer organiser
2 rows with 3 vertical compartments, height
organiser 4,7 cm
for drawer elements 40cm wide

8066.T3/T4.___
8066.T3/T4.___



Schubkastengefache
2 Reihen mit 4 Fächern, Höhe Gefache 4,7 cm
für Schubkastenelemente B 55 cm

Basisfarbe *Basic colour*
Akzentfarbe *Accent colour*

Drawer organiser
2 rows with 4 vertical compartments, height
organiser 4,7 cm
for drawer elements 55cm wide

8067.T3/T4.___
8067.T3/T4.___



Schubkastengefache
2 Reihen mit 7 Fächern, Höhe Gefache 4,7 cm
für Schubkastenelemente B 80 cm

Basisfarbe *Basic colour*
Akzentfarbe *Accent colour*

Drawer organiser
2 rows with 7 vertical compartments, height
organiser 4,7 cm
for drawer elements 80cm wide

8068.T3/T4.___
8068.T3/T4.___



Schubkastengefache
2 Reihen mit 9 Fächern, Höhe Gefache 4,7 cm
für Schubkastenelemente B 110 cm

Basisfarbe *Basic colour*
Akzentfarbe *Accent colour*

Drawer organiser
2 rows with 9 vertical compartments, height
organiser 4,7 cm
for drawer elements 110cm wide

8069.T3/T4.___
8069.T3/T4.___

COSMO DANTE BONUCCELLI

B x H x T IN CM
W x H x D IN CM

BESCHREIBUNG
DESCRIPTION

BESTELL-NR.
ORDER-NO.

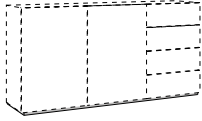

Sockel 1,6 cm
in Korpusausführung
ohne Aufpreis

Nicht für offene Elemente geeignet.

Plinth 1.6cm
in body finish
without surcharge
8064.

Not suitable for use with open elements.

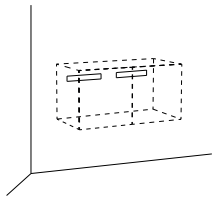

Wandaufhängung für Korpus- und Schubkastenelemente
pro Korpus werden 2 Wandaufhängungen benötigt, Mehrpreis bei Wandaufhängung entfällt der Sockel
Wandaufhängung *Wall bracket*

Preis pro Set

Surcharge for wall bracket for body and drawer elements
1 set of 2 wall brackets required per body, no plinth supplied

7550.

Price per set



2,0 x 9,0 x 2,0

Möbelfüße (Aluminium)
lackiert
Mehrpreis

Basisfarbe *Basic colour*
Akzentfarbe *Accent colour*
4 Außenfüße für Basiselement

Legs (aluminium)
lacquered
Surcharge

7528.___
7528.___
4 corner legs for basic element

2,0 x 9,0 x 2,0

Basisfarbe *Basic colour*
Akzentfarbe *Accent colour*
2 Mittelfüße für Anbauelement

7597.___
7597.___
2 middle legs for add-on element

Bei Verwendung der Möbelfüße erhöht sich die Gesamthöhe des Möbels um 3 cm.
Nicht für offene Elemente geeignet.
Für B 120 und B 165: 6 Möbelfüße (7528. + 7597.) bestellen.

The overall height of the cupboard is increased by 3cm when mounted on legs.
Not suitable for use with open elements.
For W 120 and 165: Please order 6 legs (7528. + 7597.).



Möbelrollen für Klappenelemente
Set aus 4 Kunststoffrollen
black *black*

Bei Verwendung der Möbelrollen verringert sich die Gesamthöhe des Möbels um 1,5 cm.
Nur für Klappenelemente geeignet.
Pro Element ein Set bestellen.

Furniture castors for flap elements
Set of 4 plastic castors
8098.

Castors reduce the overall cabinet height by 1.5 cm and can only be used on elements with flaps.
Please order one set per element.

COSMO DANTE BONUCCELLI

B x H x T IN CM
W x H x D IN CM

BESCHREIBUNG
DESCRIPTION

BESTELL-NR.
ORDER-NO.

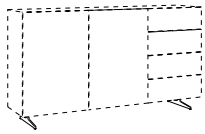

Untergestell T3

lackiert oder pulverbeschichtet in .79 black
Mehrpreis

Leg frame T3

lacquered or powder-coated in .79 black
Surcharge

80,0 x 10,0 x 28,0	Basisfarbe	<i>Basic colour</i>	8048.__
	Akzentfarbe	<i>Accent colour</i>	8048.__
	black	<i>black</i>	8048.79
110,0 x 10,0 x 28,0	Basisfarbe	<i>Basic colour</i>	8049.__
	Akzentfarbe	<i>Accent colour</i>	8049.__
	black	<i>black</i>	8049.79
120,0 x 10,0 x 28,0	Basisfarbe	<i>Basic colour</i>	8050.__
	Akzentfarbe	<i>Accent colour</i>	8050.__
	black	<i>black</i>	8050.79
160,0 x 10,0 x 28,0	Basisfarbe	<i>Basic colour</i>	8051.__
	Akzentfarbe	<i>Accent colour</i>	8051.__
	black	<i>black</i>	8051.79
165,0 x 10,0 x 28,0	Basisfarbe	<i>Basic colour</i>	8052.__
	Akzentfarbe	<i>Accent colour</i>	8052.__
	black	<i>black</i>	8052.79
200,0 x 10,0 x 28,0	Basisfarbe	<i>Basic colour</i>	8053.__
	Akzentfarbe	<i>Accent colour</i>	8053.__
	black	<i>black</i>	8053.79
	Inklusive Mittelfuß		<i>Center leg included</i>
220,0 x 10,0 x 28,0	Basisfarbe	<i>Basic colour</i>	8054.__
	Akzentfarbe	<i>Accent colour</i>	8054.__
	black	<i>black</i>	8054.79
	Inklusive Mittelfuß		<i>Center leg included</i>
240,0 x 10,0 x 28,0	Basisfarbe	<i>Basic colour</i>	8055.__
	Akzentfarbe	<i>Accent colour</i>	8055.__
	black	<i>black</i>	8055.79
	Inklusive Mittelfuß		<i>Center leg included</i>

Bei Verwendung des Untergestells erhöht sich die Gesamthöhe des Möbels um 4 cm.
Nicht für offene Elemente geeignet.

*The overall height of the cupboard increases by 4cm when mounted on leg frame.
Not suitable for use with open elements.*

COSMO

DANTE BONUCCELLI

B x H x T IN CM
W x H x D IN CM

BESCHREIBUNG
DESCRIPTION

BESTELL-NR.
ORDER-NO.

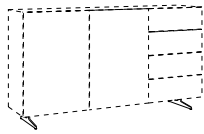

Untergestell T4

lackiert oder pulverbeschichtet in .79 black
Mehrpreis

Leg frame T4

lacquered or powder-coated in .79 black
Surcharge

80,0 x 10,0 x 38,0	Basisfarbe	<i>Basic colour</i>	8056.___
	Akzentfarbe	<i>Accent colour</i>	8056.___
	black	<i>black</i>	8056.79
110,0 x 10,0 x 38,0	Basisfarbe	<i>Basic colour</i>	8057.___
	Akzentfarbe	<i>Accent colour</i>	8057.___
	black	<i>black</i>	8057.79
120,0 x 10,0 x 38,0	Basisfarbe	<i>Basic colour</i>	8058.___
	Akzentfarbe	<i>Accent colour</i>	8058.___
	black	<i>black</i>	8058.79
160,0 x 10,0 x 38,0	Basisfarbe	<i>Basic colour</i>	8059.___
	Akzentfarbe	<i>Accent colour</i>	8059.___
	black	<i>black</i>	8059.79
165,0 x 10,0 x 38,0	Basisfarbe	<i>Basic colour</i>	8060.___
	Akzentfarbe	<i>Accent colour</i>	8060.___
	black	<i>black</i>	8060.79
200,0 x 10,0 x 38,0	Basisfarbe	<i>Basic colour</i>	8061.___
	Akzentfarbe	<i>Accent colour</i>	8061.___
	black	<i>black</i>	8061.79
	Inklusive Mittelfuß		<i>Center leg included</i>
220,0 x 10,0 x 38,0	Basisfarbe	<i>Basic colour</i>	8062.___
	Akzentfarbe	<i>Accent colour</i>	8062.___
	black	<i>black</i>	8062.79
	Inklusive Mittelfuß		<i>Center leg included</i>
240,0 x 10,0 x 38,0	Basisfarbe	<i>Basic colour</i>	8063.___
	Akzentfarbe	<i>Accent colour</i>	8063.___
	black	<i>black</i>	8063.79
	Inklusive Mittelfuß		<i>Center leg included</i>

Bei Verwendung des Untergestells erhöht sich die Gesamthöhe des Möbels um 4 cm.
Nicht für offene Elemente geeignet.

*The overall height of the cupboard increases by 4cm when mounted on leg frame.
Not suitable for use with open elements.*

COSMO DANTE BONUCCELLI

B x H x T IN CM
W x H x D IN CM

BESCHREIBUNG
DESCRIPTION

BESTELL-NR.
ORDER-NO.



Abdeckplatte, lackiert oder furniert
optional für alle Korpuselemente,
Stärke 1,3 cm, maximale Breite 240 cm,
Mehrpreis pro lfm

Top panel, lacquered or veneered
optional for all body elements,
1,3 cm thick, max. width 240 cm
surcharge per metre

Basisfarbe	<i>Basic colour</i>
Akzentfarbe	<i>Accent colour</i>
Eiche	<i>Oak</i>
Nussbaum	<i>Walnut</i>

8100.T3/T4.____
8100.T3/T4.____
8100.T3/T4.12
8100.T3/T4.16

Bitte Tiefe 31 cm oder 40 cm (T3/T4) angeben.

Please specify depth 31 cm or 40 cm (T3/T4).

T 50 / D 50



Abdeckplatte, T5
Mehrpreis pro lfm *Surcharge per metre*
Mehrpreis für 8100.

Top panel, T5
8161.
Surcharge for 8100.



Tiefe Abdeckplatte, lackiert oder furniert
optional für alle Raumteilerelemente (Variante
1),
Stärke 1,3 cm, maximale Breite 240 cm,
Mehrpreis pro lfm

Deep top panel, lacquered or veneered
optional for all Version 1 room dividers,
1,3 cm thick, max. width 240 cm
surcharge per metre

Basisfarbe	<i>Basic colour</i>
Akzentfarbe	<i>Accent colour</i>
Eiche	<i>Oak</i>
Nussbaum	<i>Walnut</i>

8101.T6/T7/T8.____
8101.T6/T7/T8.____
8101.T6/T7/T8.12
8101.T6/T7/T8.16

Bitte Tiefe 62 cm, 71 cm oder 80 cm (T6/T7/T8) angeben.

Please specify depth 62 cm, 71 cm or 80 cm (T6/T7/T8).

COSMO DANTE BONUCCELLI

B x H x T IN CM
W x H x D IN CM

BESCHREIBUNG
DESCRIPTION

BESTELL-NR.
ORDER-NO.



Glasabdeckplatte, hinterlackiert
Optiwhite, Stärke: 8 mm, maximale Breite 165 cm,
optional für alle Korpuselemente
Mehrpreis pro lfm

Glass top panel, back-painted
optiwhite, 8mm thick, max. width 165 cm,
optional for all body elements
surcharge per metre

Basisfarbe	<i>Basic colour</i>	8102.T3/T4.__
Akzentfarbe	<i>Accent colour</i>	8102.T3/T4.__

Bitte Tiefe 31 cm oder 40 cm (T3/T4) angeben.

Please specify depth 31 cm or 40 cm (T3/T4).

T 50 / D 50



Glasabdeckplatte, T5
Mehrpreis pro lfm *Surcharge per metre*
Mehrpreis für 8102.

Glass top panel, T5
8162.
Surcharge for 8102.

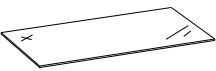

Tiefe Glasabdeckplatte, hinterlackiert
Optiwhite, Stärke: 8 mm, maximale Breite 165 cm,
optional für alle Raumteilerelemente (Variante 1),
Mehrpreis pro lfm

Deep glass top panel, back-painted
optiwhite, 8mm thick, max. width 165 cm,
optional for all Version 1 room dividers,
Surcharge per metre

Basisfarbe	<i>Basic colour</i>	8103.T6/T7/T8.__
Akzentfarbe	<i>Accent colour</i>	8103.T6/T7/T8.__

Bitte Tiefe 62 cm, 71 cm oder 80 cm (T6/T7/T8) angeben.

Please specify depth 62 cm, 71 cm or 80 cm (T6/T7/T8).

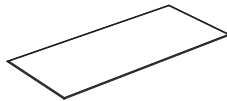

Loses Sitzkissen für Bank
mit Schaumfüllung
in variabler Breite und Tiefe
Preis/lfm

Loose seat cushion for bench
with foam interior
available in various widths and depths
price per metre

Leder (PG L)	<i>Leather (PG L)</i>	8097.T3/T4.__
Stoffe (PG S0)	<i>Fabrics (PG S0)</i>	8097.T3/T4.__
Stoffe (PG S1)	<i>Fabrics (PG S1)</i>	8097.T3/T4.__
Stoffe (PG S2)	<i>Fabrics (PG S2)</i>	8097.T3/T4.__
Stoffe (PG S3)	<i>Fabrics (PG S3)</i>	8097.T3/T4.__
Weißpolster	<i>customer's own fabric</i>	8097.T3/T4.166

Kundenstoff: Stoffbedarf und Lederbedarf auf Anfrage

for customer's own fabric: fabric and leather on request

T 50 / D 50

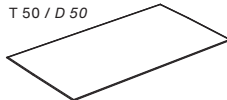

Loses Sitzkissen für Bank, T5
Mehrpreis pro lfm *Surcharge per metre*
Mehrpreis für 8097.

Loose seat cushion for bench, T5
8166.
Surcharge for 8097.

COSMO DANTE BONUCCELLI

B x H x T IN CM
W x H x D IN CM

BESCHREIBUNG
DESCRIPTION

BESTELL-NR.
ORDER-NO.

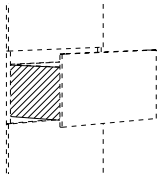

Schubkastenzarge in Korpusfarbe lackiert Mehrpreis

Drawer frame lacquered in body colour surcharge

Basisfarbe	<i>Basic colour</i>	7566. __
Akzentfarbe	<i>Accent colour</i>	7566. __
1 Schubkastenzarge		1 drawer frame
Basisfarbe	<i>Basic colour</i>	7567. __
Akzentfarbe	<i>Accent colour</i>	7567. __
2 Schubkastenzargen		2 drawer frames
Basisfarbe	<i>Basic colour</i>	7568. __
Akzentfarbe	<i>Accent colour</i>	7568. __
3 Schubkastenzargen		3 drawer frames
Basisfarbe	<i>Basic colour</i>	7569. __
Akzentfarbe	<i>Accent colour</i>	7569. __
4 Schubkastenzargen		4 drawer frames
Basisfarbe	<i>Basic colour</i>	7570. __
Akzentfarbe	<i>Accent colour</i>	7570. __
5 Schubkastenzargen		5 drawer frames
Basisfarbe	<i>Basic colour</i>	7596. __
Akzentfarbe	<i>Accent colour</i>	7596. __
6 Schubkastenzargen		6 drawer frames

Sichrückwand in variabler Größe

Maximalgröße 240 x 125 cm, Hoch- wie Querformat möglich

Der Mindestpreis für eine Rückwand beträgt 0,5 qm, kleinere Rückwände sind möglich - werden jedoch zu diesem Mindestpreis berechnet.

Preis pro qm

Basisfarbe	<i>Basic colour</i>	7553. __
Akzentfarbe	<i>Accent colour</i>	7553. __
Eiche	<i>Oak</i>	7553.12
Nussbaum	<i>Walnut</i>	7553.16

Finished back panel available in different sizes
max. size W 240 x 125 cm, available in vertical and horizontal formats

Back panels charged per sqm. Minimum order price: 0.5 sqm. Smaller panels are available but will be charged at minimum order price.

Price per sqm