

COSMO

COSMO DANTE BONUCCELLI

Bestellformular / Order form

Firma / Company: _____

Ausführung / Finish: _____

Datum / Date: _____

Tiefe / Depth: 31 cm 40 cm Sockel / Plinth:

Sichrückwand / Finished back panel: Untergestell / Leg frame:

Kommission / Commission: _____

Wandaufhängung / Wall bracket: Möbelfüße / Legs:

Abdeckplatte / Top panel:

Planungsraster / Planning grid

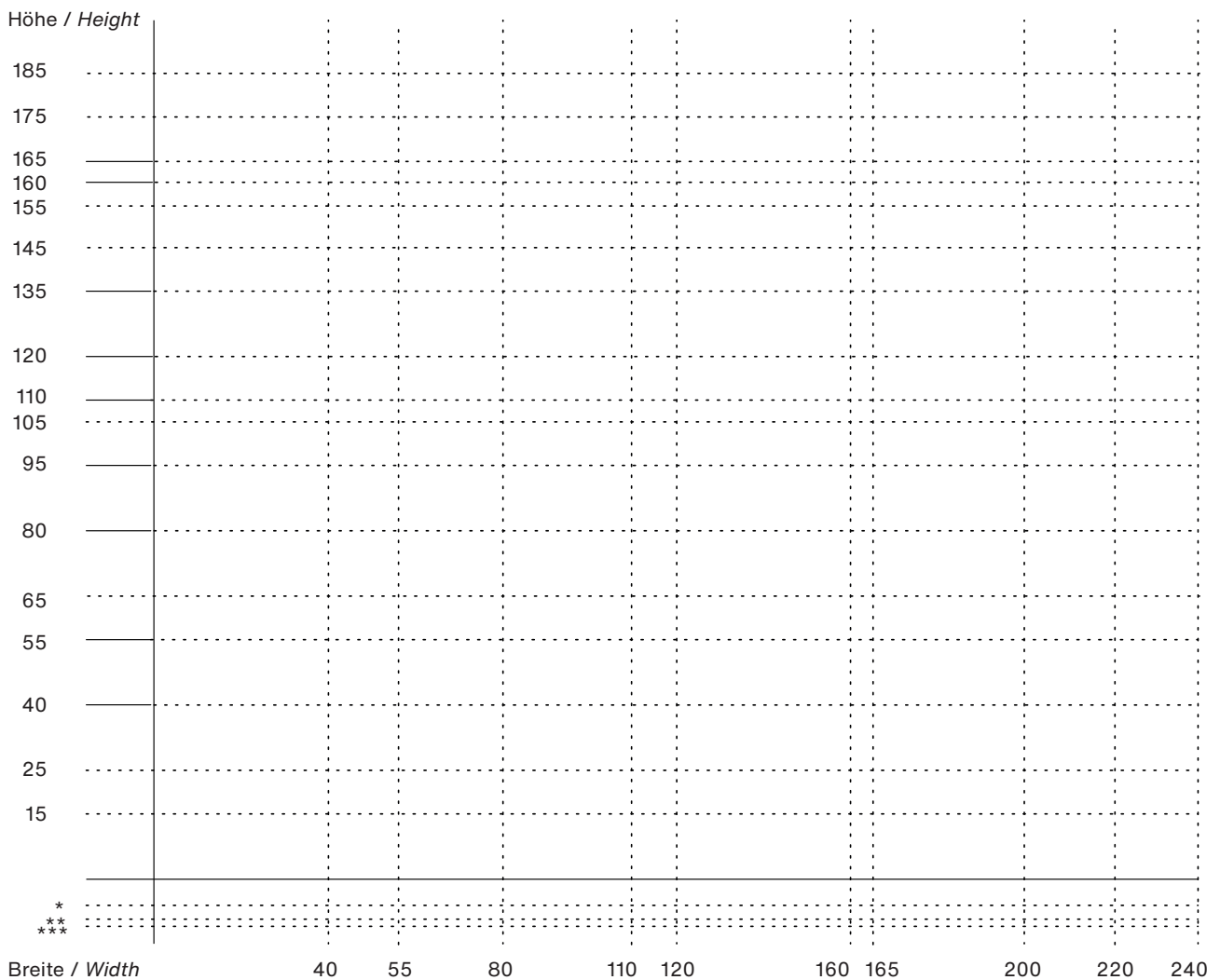

*: +6 cm Sockel / Plinth

** : +9 cm Möbelfüße / Legs

***: +10 cm Untergestell / Leg frame

COSMO

DANTE BONUCCELLI

PROGRAMM

COSMO ist ein Programm, mit dem Sie individuelle Kombinationen für Lowboards, Sideboards, Highboards und Schränke durch eine Vielzahl von Kombinationsmöglichkeiten einzelner Elemente planen können.

Aufgrund der besonderen Fertigungsweise ist die Ausführung in einer Sonderfarbe nicht möglich.



RANGE

The flexibility of the COSMO range means that individual elements can be combined in various ways to create customised low-, side- and highboards, and cupboards.

For technical reasons, special colours are not available for this version.

KOMBINATIONSELEMENTE

Breiten: 40 cm, 55 cm, 80 cm, 110 cm, 120 cm oder 165 cm
Tiefen: 31 oder 40 cm (T3/T4) preisgleich, bitte bei der Bestellung angeben

Höhen:

Lowboards: 40 cm oder 55 cm

Sideboards: 80 oder 95 cm

Highboards: 120 oder 135 cm

Schränke: 160 cm

Aufsatzelemente: 15 cm, 25 cm oder 40 cm

Abschlusselemente: 15 cm

Wandelemente: 40 cm, 55 cm, 80 cm oder 110 cm

Es können verschiedene Höhen und Breiten der einzelnen Elemente miteinander kombiniert werden. Der beim Kombinieren entstehende Höhenversatz kann durch offene Aufsatzelemente, Schubkastenelemente, Glaselemente und Tablarelemente ausgeglichen werden.

Die Planung kann mit allen Grundelementen begonnen werden, Aufsatzelemente dürfen nicht als unterstes Element verwendet werden.

Aus technischen Gründen ist das Glaselement nur als Abschluss nutzbar.

GRUND- + ANBAUELEMENTE

COSMO wird von links nach rechts geplant. Das jeweils erste Element links ist ein Grundelement, alle folgenden Elemente sind Anbauelemente. Ein späteres Austauschen von Elementen ist nicht möglich. Die Elemente, die als Grundelemente geplant sind, müssen zwingend links eingesetzt werden.

SAMPLE COMBINATIONS

*Widths: 40 cm, 55 cm, 80 cm, 110 cm, 120 cm or 165 cm
Depths: 31 cm or 40 cm (T3/T4) at the same price. Please state depth required on your order.*

Heights:

Lowboards: 40 cm or 55 cm

Sideboards: 80 cm or 95 cm

Highboards: 120 cm or 135 cm

Cupboards: 160 cm

Top-mount elements: 15 cm, 25 cm or 40 cm

Closing elements: 15 cm

Wall-mounted elements: 40 cm, 55 cm, 80 cm or 110 cm

Individual elements of various heights and widths can be combined. Height differences can be levelled using open elements, drawer elements, glass display elements or tray tops.

Any body element can be used to start a combination. Top-mount elements must not be used at bottom.

For technical reasons, the glass element can only be top-mounted.

BASIC + ADD-ON ELEMENTS

COSMO is planned from left to right, starting with a "basic element". All further elements are "add-on elements". Elements cannot be exchanged later. Elements, which are planned as basic elements, must be used on the left.

COSMO

DANTE BONUCCELLI

SOCKEL

COSMO wird im Standard mit einem durchgehenden Sockel (Breite bis max. 240 cm) ausgeliefert. Dieser ist im Preis inbegriffen.

Der Sockel hat eine Höhe von 6 cm und ist in Korpusfarbe lackiert. Optional kann auch ein Sockel mit einer Höhe von 1,6 cm ohne Aufpreis gewählt werden.

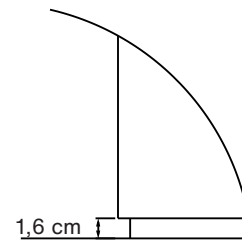
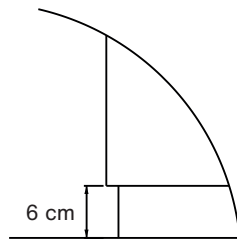

PLINTH

COSMO is supplied as standard with a continuous plinth (up to max. 240 cm), included in the price.

The plinth is 6 cm high and lacquered in the same colour as the body. Optionally, a plinth with a height of 1.6 cm can be chosen at no extra charge.

UNTERGESTELL

Optional kann COSMO auch mit einem Untergestell geliefert werden (Breite bis max. 240 cm). Dieses bitte separat bestellen. Das Gestell hat eine Höhe von 10 cm. Die bei den einzelnen Kombinationselementen angegebenen Maße müssen in diesem Fall um 4 cm erhöht werden.

Front / Front view

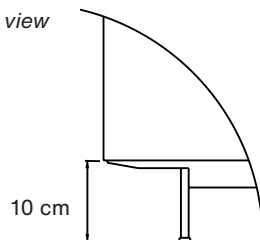

Seite / Side view

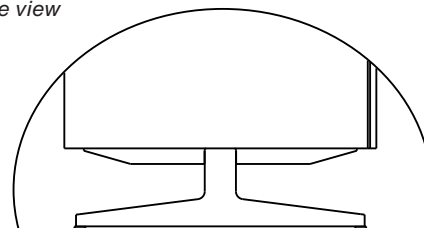

LEG FRAME

COSMO is also available with optional frame legs 10 cm high (up to max. 240 cm width). Please order separately. Add 4 cm to overall height of cabinet combination.

MÖBELFÜSSE

Optional kann COSMO auch mit Möbelfüßen geliefert werden. Diese bitte separat bestellen. Die Füße haben eine Höhe von 9 cm. Die bei den einzelnen Kombinationselementen angegebenen Maße müssen in diesem Fall um 3 cm erhöht werden.

Pro Basiselement wird das Set aus 4 Aussenfüßen benötigt. Pro Anbauelement muss jeweils ein Set bestehend aus 2 Mittelfüßen bestellt werden. Ab einer Breite von 120 cm werden pro Element 4 Außenfüße und 2 Mittelfüße benötigt.

LEGS

COSMO is also available with legs 9 cm high. Please order separately. Add 3 cm to overall height of cabinet combination.

One set of 4 corner legs is required for each base element. One set of middle legs must be ordered for each add-on element. For lengths of more than 120 cm, each element requires four outer legs and two centre legs.

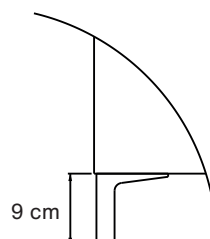

COSMO

DANTE BONUCCELLI

WANDAUFHÄNGUNG

COSMO kann auch mit Wandaufhängung geliefert werden. Diese bitte separat jeweils pro Element bestellen (7550). Der Sockel entfällt bei Wahl der Wandaufhängung für Basis-elemente automatisch, die bei den Elementen angegebenen Maße reduzieren sich dadurch um jeweils 6 cm. Die offenen Glaselemente und Aufsatztablare können nicht wandhängend montiert werden, nur in Kombination mit einem wandhängenden Grund- oder Aufsatzelement. Offene Grundelemente und Wandelemente mit einer Breite von 80 cm dürfen bei Wandmontage bis circa 20 kg belastet werden.

REGALELEMENTE

Die Elemente haben Lochbohrungen für höhenverstellbare Fachböden im Raster einer halben Schubkastenhöhe (10,1 cm). Die Fachböden und die Mittelseite sind 1 cm stark. Sie können nicht auf die Möbelfüße, das Untergestell oder den Sockel 1,6 cm montiert werden und sind nicht als Bank nutzbar.

WANDELEMENTE

Die Wandelemente werden ohne Sockel ausgeliefert und können ausschliesslich wandhängend montiert werden. Mittellseiten und Fachboden sind fest verleimt (beide 1 cm stark).

ABSCHLUSSELEMENTE

Die Glaselemente und Aufsatztablare können bei Kombinationen nur als Abschluss verwendet werden. Über die Abschluss-elemente darf kein anderes Element geplant werden.

LOCHBOHRUNGEN

Alle Elemente von COSMO mit einer Tür haben Lochbohrungen für höhenverstellbare Fachböden im Raster von 3,2 cm. Bitte beachten Sie, dass diese in der Höhe der Türscharniere nicht verwendet werden können. Die Lochbohrungen bei den Regalelementen sind im Raster einer halben Schubkastenhöhe (10,1 cm) gesetzt.

ABDECKPLATTE

Optional kann eine Abdeckplatte (Breite bis max. 240 cm) aus lackiertem oder furniertem Plattenwerkstoff sowie aus hinterlackiertem Glas bestellt werden. Die Standardmaße orientieren sich an den Rasterbreiten 40, 80, 120 cm und 55, 110, 165 cm. Sondermaße auf Anfrage. Die Abdeckplatte ist nicht zwingend notwendig, verdeckt aber die Fugen, die bei der Kombination von Grund- und Anbauelementen entstehen. Bei Bestellung einer Abdeckplatte erhöht sich die Gesamthöhe um 1,3 cm bei furnierten und lackierten Abdeckplatten, bei einer Abdeckplatte aus Glas um 1,1 cm.

SICHTRÜCKWAND

Wahlweise kann eine durchgehende Sichtrückwand (Maximalgröße 240 x 125 cm, Hoch- wie Querformat möglich) bestellt werden, sollte das Möbel frei im Raum platziert werden. Pro Kombinationselement muss dann eine Sichtrückwand bestellt werden.

WALL BRACKETS

COSMO can be supplied with wall brackets (article 7550). Please order separately for each basic element and reduce overall height of cabinet combination by 6 cm. Wall brackets replace plinth. The open glass elements and tray tops cannot be wall-mounted unless in combination with a wall-mounted basic or top-mount element. Open basic elements and wall-mounted elements with a width of 80 cm have a maximum loading capacity of approx. 20 kg.

SHELF ELEMENTS

Open basic elements have drill holes for vertically adjustable shelves within a 1/2-drawerheight grid (10,1 cm). The shelves and the middle wall are 1 cm thick. They cannot be mounted on legs, frame legs or plinth 1,6 cm and cannot be used as a bench.

WALL-MOUNTED ELEMENTS

Wall-mounted elements must be fitted to the wall and are supplied without a plinth. The middle walls and shelves are fixed (both 1 cm thick).

CLOSING ELEMENTS

Glass elements and tray tops can only be used as top closing elements. No other elements can be placed on top of them.

DRILL HOLES

All COSMO elements with a door have drill holes at 3.2 cm intervals for adjusting shelf height. Please note: hinge-height drill holes are not usable. In shelf elements, drill holes are 1/2-drawer height apart (10.1 cm).

TOP PANEL

Optional top panel (up to max. width of 240 cm) can be ordered in lacquered or veneered MDF, or in glass with lacquered underside. The standard dimensions are based on the grid width 40, 80, 120 cm and 55, 110, 165 cm. Special lengths available on request. Top panel is not essential but hides joins where basic and add-on elements abut. Veneered or lacquered top panel increases overall height of cabinet combination by 1.3 cm. Glass top panel increases height by 1.1 cm.

FINISHED BACK PANEL

A continuous, visible back panel (max. 240 x 125 cm, horizontal or vertical format) is available for freestanding cabinets that will be seen from all sides. Each element combination requires one such panel.

COSMO DANTE BONUCCELLI

KIPPSCHUTZ

Um einem möglichen Kippen des Möbels vorzubeugen (insbesondere bei Kombinationen mit Schubkästen), empfehlen wir, diese rückseitig an der Wand zu sichern. Eine Kippsicherung ist bei allen Korpuselementen bereits vorgesehen und im Preis enthalten.

Freistehende COSMO Kombinationen mit Schubkästen können aufgrund der erhöhten Kippgefahr nur mit Sockel ausgeliefert werden. Hierbei empfehlen wir den Sockel bei der Montage fest mit dem Boden des Möbels zu verschrauben.

ANTI-TILT BRACKET

For safety reasons (especially for combinations with drawers), we recommend securing the cabinet to the wall. An anti-tilt bracket is supplied as standard with all body elements and is included in the price.

For reasons of stability, free-standing COSMO combinations with drawers come with a plinth only. Screw the plinth firmly to the base of the furniture during installation.

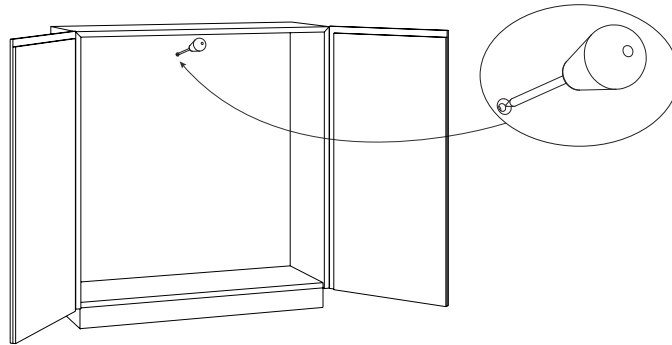

INNENEINTEILUNG

Als Inneneinteilung bietet COSMO in der Korpusfarbe lackierte Fachböden sowie Schuhböden aus perforiertem Stahlblech, alusilber matt pulverbeschichtet, an. COSMO ist so konstruiert, dass das Innenmaß der Korpusse jeweils gleich ist, gleich, ob es sich um ein Basis- oder Anbauelement handelt. Die Inneneinteilungen können daher zwischen Korpusen der gleichen Breite (40 bzw. 80 cm, sowie 55 bzw. 110 cm) und Tiefe (31 oder 40 cm) beliebig getauscht werden.

INTERNAL FITTINGS

COSMO offers a range of optional internal fittings, including shelves lacquered in body colour, and shoe shelves in perforated sheet steel, powder-coated in matt silver-aluminium. Internal dimensions of bodies are always the same, whether basic or add-on. This means internal fittings can be exchanged as required between bodies of same width (40 or 80 cm, 55 or 110 cm) and depth (31 or 40 cm).

ELEKTRIFIZIERUNG OFFENE AUFSATZELEMENTE

Die offenen Aufsatzelemente können mit 1 bzw. 2 Steckdosen zum Aufladen von elektronischen Geräten in 2 Varianten bestellt werden (siehe unten). Der Elektroanschluss erfolgt hierbei rückseitig mittels eines Textilkabels (Kabellänge 2 Meter, Farbe grau).

ELECTRICAL CONNECTION FOR OPEN TOP-MOUNT ELEMENTS

Open top-mount elements can be fitted with 1 or 2 sockets for charging devices. Sockets come in two versions (see below). The electrical connection is at the back, via a 2-metre fabric-covered cable in grey.

Variante 1:

Bei dieser Option wird das zu ladende Elektrogerät oben auf das offene Element gelegt. Die Kabelführung erfolgt durch eine auf der Oberseite des Elementes befindliche Klappe mit einer Aussparung für Kabel. Die Steckdose(n) befindet(n) sich jeweils in einem von vorne nicht einsehbaren Abteil darunter. Dieses bietet zusätzlich Platz für überschüssige Kabel.

Version 1:

With this option, devices are laid on top of the open element for charging. The cable runs through a duct under a flap on the top of the element. The electrical socket (s) is (are) located in a concealed compartment below, which also provides space to accommodate surplus cable.

Variante 2:

Bei dieser Option wird das zu ladende Elektrogerät in das offene Element gelegt. Die Kabelführung erfolgt durch eine auf der Rückseite des Elementes befindliche magnetisch befestigte Klappe mit einer Aussparung für Kabel. Die Steckdose(n) befindet(n) sich jeweils in einem von vorne nicht einsehbaren Abteil dahinter. Dieses bietet zusätzlich Platz für überschüssige Kabel.

Version 2:

With this option, devices are laid inside the open element for charging. The cable runs through a flap that is magnetically attached to the rear wall of the element and incorporates a duct for cables. The electrical socket (s) is (are) located in a concealed compartment below, which also provides space for surplus cable.

COSMO

DANTE BONUCCELLI

RAUMTEILER

Alle Low-, Side-, und Highboards von COSMO können auch als Raumteiler genutzt werden. Hierfür stehen zwei Varianten zur Verfügung.

Variante 1

Die Elemente werden rückseitig aneinander gestellt und montiert. Der Raumteiler hat dann eine Tiefe von 62 cm, 71 cm oder 80 cm, je nachdem welche Elemente (T3 + T3; T3 + T4 oder T4 + T4) miteinander kombiniert werden.

Optional kann eine tiefe Abdeckplatte (62 cm = T6, 71 cm = T7, 80 cm = T8) aus lackiertem oder furniertem Plattenwerkstoff (Breite max. 240 cm) sowie aus hinterlackiertem Glas (Breite max. 165 cm) bestellt werden.

Bei der Bestellung bitte unbedingt angeben, dass die Elemente als Raumteiler (Variante 1) genutzt werden.

Variante 2

Bei Kombinationen von Elementen derselben Korpus-tiefe (T3 oder T4) können die Korpusse auch um 180° gedreht zueinander montiert werden, sodass diese Kombination von beiden Seite geöffnet werden kann. Die Rückseiten der jeweiligen Korpusse müssen mit einer Sichrückwand ausgestattet werden. Bitte die Sichrückwand pro Element separat bestellen.

Optional kann eine Abdeckplatte (T3 oder T4) aus lackiertem oder furniertem Plattenwerkstoff (Breite max. 240 cm) sowie aus hinterlackiertem Glas (Breite max. 165 cm) bestellt werden.

Bei der Bestellung bitte unbedingt angeben, dass die Elemente als Raumteiler (Variante 2) genutzt werden

Variante 1 / Variant 1

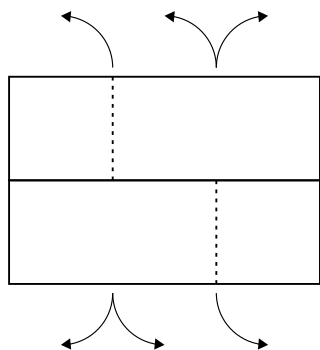

ROOM DIVIDERS

COSMO low-, side- and highboards can also be used as room dividers. There are two possible options for this:

Variant 1

Elements are fitted back-to-back to produce a room divider that is 62, 71 or 80 cm deep. The total depth depends on the type of elements that are combined: T3 + T3, T3 + T4, or T4 + T4.

A full-depth cover panel (62 cm = T6, 71 cm = T7, 80 cm = T8) can also be ordered. This can consist of panel material with a painted or veneer finish (max. 240 cm wide), or of back-painted glass (max. 165 cm wide).

Important: When ordering, please specify that elements will be used as a Variant 1 room divider.

Variant 2

If combining elements of the same depth, bodies can also be turned by 180° to allow access from both sides. The rear wall of each element must be covered with an matching finish panel. Please order separately.

A full-depth cover panel (T3 or T4) can also be ordered. This can consist of panel material with a painted or veneer finish (max. 240 cm wide), or of back-painted glass (max. 165 cm wide).

Important: When ordering, please specify that elements will be used as a Variant 2 room divider.

Variante 2 / Variant 2

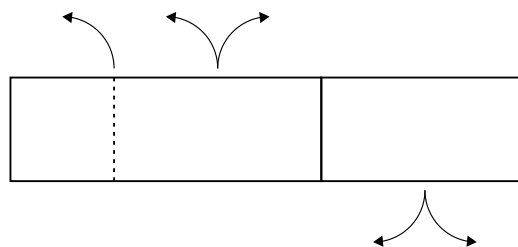

ZEICHNUNGSFREIGABE

Bitte beachten Sie: Um Missverständnisse und Fehler zu vermeiden, erhalten Sie für die COSMO Raumteiler Variante 1 und 2 mit jeder Auftragsbestätigung eine Zeichnung mit allen Maßangaben zur Freigabe. Diese benötigen wir unterschrieben zurück. Erst nach schriftlicher Zeichnungsfreigabe wird der Auftrag in die Produktion eingelastet. Bitte beachten Sie, dass die angegebenen Lieferzeiten ab Werk bei diesem Modell erst ab Erhalt der Freigabebezeichnungen gelten.

SKETCH APPROVAL

Please note: To avoid misunderstandings and errors, order confirmations for COSMO room divider Variants 1 and 2 will be accompanied by a drawing showing all the measurements. Please check the drawing and sign it to confirm your approval before returning it to us. We will then pass the approved drawing on to production. Ex-works delivery times quoted begin at this point.

COSMO
DANTE BONUCCELLI











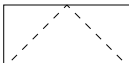
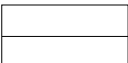
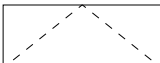
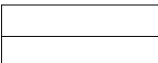

Tür- und Schubkastenelemente / *Elements with doors and drawers*
T / D 31 + 40 cm

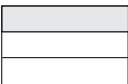
	B / W 40 cm				B / W 55 cm			
Lowboards H 40 cm								
Lowboards H 55 cm								
Sideboards H 80 cm								
Sideboards H 95 cm								
Highboards H 120 cm								
Highboards H 135 cm								
Schränke / Cabinets H 160 cm								

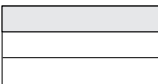
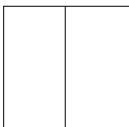
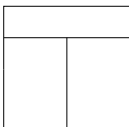
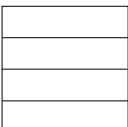
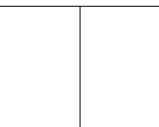
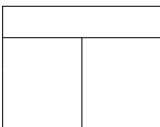
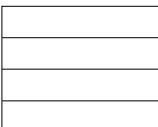
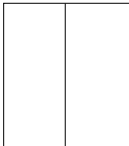
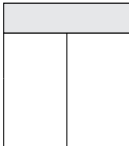
Standard-Schubkastenhöhe 19,85 cm. Grau markierte Schubkästen 14,7 cm.
Standard drawer height 19,85 cm. Grey marked drawers 14,7 cm.

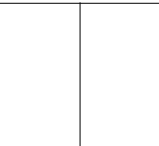
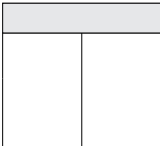
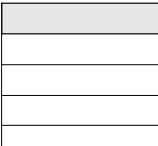
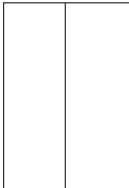
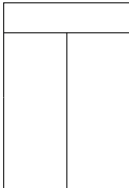
COSMO DANTE BONUCCELLI

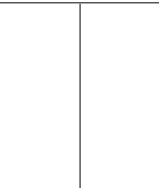
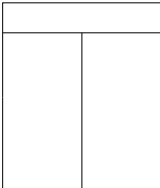
Tür- und Schubkastenelemente / *Elements with doors and drawers*
T / D 31 + 40 cm

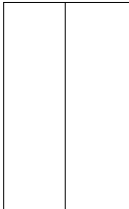
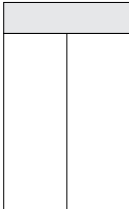
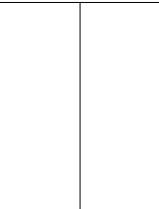
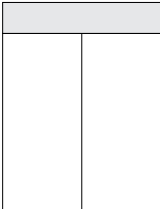
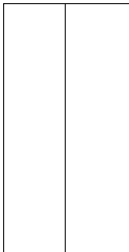
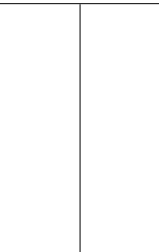
	B / W 80 cm			B / W 110 cm		
Lowboard H 25 cm						
Lowboards H 40 cm						
Lowboards H 55 cm						
Sideboards H 80 cm						
Sideboards H 95 cm						
Highboards H 120 cm						
Highboards H 135 cm						
Schränke / Cabinets H 160 cm						

 Standard-Schubkastenhöhe 19,85 cm. Grau markierte Schubkästen 14,7 cm.
Standard drawer height 19,85 cm. Grey marked drawers 14,7 cm.

 Klappenelement / *Flap element*

COSMO
DANTE BONUCCELLI

Tür- und Schubkastenelemente / *Elements with doors and drawers*
T / D 31 + 40 cm

	B / W 120 cm		B / W 165 cm	
Lowboards H 40 cm				
Lowboards H 55 cm				
Sideboards H 80 cm				
Sideboards H 95 cm				
Highboards H 120 cm				
Highboards H 135 cm				

Aufsatzelemente / *Top-mount elements*
T / D 31 + 40 cm

	B / W 40 cm	B / W 55 cm	B / W 80 cm	B / W 110 cm	B / W 120 cm
H 15 cm					
H 25 cm					
H 40 cm					
H 15 cm					
H 25 cm					

COSMO

DANTE BONUCCELLI

Regalelemente / Shelf elements

T / D 31 + 40 cm

	B / W 40 cm	B / W 55 cm	B / W 80 cm	B / W 110 cm
Lowboards H 40 cm				
Lowboards H 55 cm				
Sideboards H 80 cm				
Sideboards H 95 cm				
Highboards H 120 cm				
Highboards H 135 cm				

Nachttische / Nightstands

T / D 40 cm

H 25 cm	
H 30 cm	

Abschlüsselemente / Closing elements

T / D 31 + 40 cm

	B / W 40 cm	B / W 55 cm	B / W 80 cm	B / W 110 cm
H 15 cm				

Wandelemente / Wall-mounted elements

T / D 31 cm

H 40 cm			H 40 cm	
H 55 cm			H 80 cm	

KOMBINATIONSBEISPIELE COMBINATION EXAMPLES

COSMO DANTE BONUCCELLI

B x H x T IN CM
W x H x D IN CM

BESCHREIBUNG
DESCRIPTION

BESTELL-NR.
ORDER-NO.

EURO EXKL. / INKL. MWST.*
EURO EXCL. / INCL. VAT*

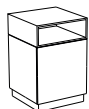

40,0 x 61,3

Kombination 1

Lowboard mit 1 Tür, 1 offenes Element und 1 Fachboden in Basisfarbe

Combination 1

Lowboard with 1 door, 1 open element and 1 loose shelf in basic colour

	Lowboard mit 1 Tür		Lowboard with 1 door
40,0 x 46,0	Basisfarbe <i>Basic colour</i>		7500.L/R.G.T3/T4.____
	Offenes Element		Open element
40,0 x 15,0	Basisfarbe <i>Basic colour</i>		7530.T3/T4.____
	Fachboden für Breite 40 cm		Loose shelf for width 40cm
36,8	Basisfarbe <i>Basic colour</i>		7538.T3/T4.____
Kombination 1 gesamt		Combination 1 in total	
7500.____, 7530.____, 7538.____		7500.____, 7530.____, 7538.____	

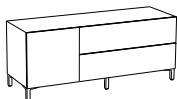

120,0 x 50,5

Kombination 2

Lowboard mit 1 Tür und 2 Schubkästen und Untergestell in Basisfarbe, 1 Schuhboden Querstrebe zur Nutzung des Lowboards als Bankelement

Combination 2

Lowboard with 1 door and 2 drawers and leg frame in basic colour, 1 shoe shelf bracing bar allows lowboard to be used as seat

	Lowboard mit 1 Tür und 2 Schubkästen		Lowboard with 1 door and 2 drawers
120,0 x 46,0	Basisfarbe <i>Basic colour</i>		7577.G.T3/T4.____
	Schuhboden für Breite 40 cm		Shoe shelf for width 40cm
36,5	alusilber <i>silver aluminium</i>		7540.T3/T4.____
	Querstrebe für Bankelement, Mehrpreis für Breite 120 cm		Surcharge for bracing bar for use as bench for width 120cm
			7598.____
	4 Aussenfüße für Basiselement		4 corner feet for basic element
2,0 x 9,0 x 2,0	Basisfarbe <i>Basic colour</i>		7528.____
	2 Mittelfüße für Anbauelement		2 centre feet for add-on element
2,0 x 9,0 x 2,0	Basisfarbe <i>Basic colour</i>		7597.____
Kombination 2 gesamt		Combination 2 in total	
7577.____, 7540., 7598., 7528.____, 7597.____		7577.____, 7540., 7598., 7528.____, 7597.____	

KOMBINATIONENBEISPIELE COMBINATION EXAMPLES

COSMO

DANTE BONUCCELLI

B x H x T IN CM
W x H x D IN CM

BESCHREIBUNG
DESCRIPTION

BESTELL-NR.
ORDER-NO.

EURO EXKL. / INKL. MWST.*
EURO EXCL. / INCL. VAT*

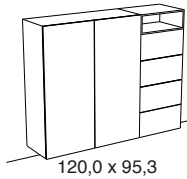

Kombination 3
wandhängendes Sideboard mit 2 Türen, 4
Schubkästen und 1 offenes Element in Basisfar-
be, 3 Schuhböden

Combination 3
wall-mounted sideboard with 2 doors, 4 drawers
and 1 open element in basic colour, 3 shoe shel-
ves

80,0 x 101,3	Sideboard mit 2 Türen Basisfarbe <i>Basic colour</i>	Sideboard with 2 doors 7513.A.T3/T4.____
40,0 x 86,3	Sideboard mit 4 Schubkästen Basisfarbe <i>Basic colour</i>	Sideboard with 4 drawers 7506.G.T3/T4.____
40,0 x 15,0	Offenes Element Basisfarbe <i>Basic colour</i>	Open element 7530.T3/T4.____
76,5	3x Schuhboden für Breite 80 cm aluminium <i>silver aluminium</i>	3x Shoe shelf for width 80cm 7541.T3/T4.
	2x Wandaufhängung, Mehrpreis Wandaufhängung <i>Wall bracket</i>	2x Surcharge for wall brackets 7550.

Kombination 3 gesamt
7513.____, 7506.____, 7530.____, 3x 7541., 2x 7550.

Combination 3 in total
7513.____, 7506.____, 7530.____, 3x 7541., 2x 7550.

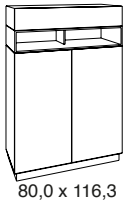

Kombination 4
Sideboard mit 2 Türen, 1 offenes Element und
1 Schubkastenelement in Basisfarbe, 3 Schuh-
böden

Combination 4
Sideboard with 2 doors, 1 open element and 1
drawer element in basic colour, 3 shoe shelves

80,0 x 86,3	Sideboard mit 2 Türen Basisfarbe <i>Basic colour</i>	Sideboard with 2 doors 7510.G.T3/T4.____
80,0 x 15,0	Offenes Element Basisfarbe <i>Basic colour</i>	Open element 7531.T3/T4.____
80,0 x 15,0	Schubkastenelement mit 1 Schubkasten Basisfarbe <i>Basic colour</i>	Drawer element with 1 drawer 7537.G.T3/T4.____
76,5	3x Schuhboden für Breite 80 cm aluminium <i>silver aluminium</i>	3x Shoe shelf for width 80cm 7541.T3/T4.

Kombination 4 gesamt
7510.____, 7531.____, 7537.____, 3x 7541.

Combination 4 in total
7510.____, 7531.____, 7537.____, 3x 7541.

COSMO

DANTE BONUCCELLI

B x H x T IN CM
W x H x D IN CM

BESCHREIBUNG
DESCRIPTION

BESTELL-NR.
ORDER-NO.

EURO EXKL. / INKL. MWST.*
EURO EXCL. / INCL. VAT*

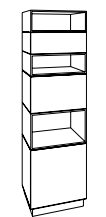

40,0 x 141,6

Kombination 5

Highboard mit 1 Tür, 2 Schubkastenelemente und 2 offene Elemente in Basisfarbe, 1 Glaselement

Combination 5

Highboard with 1 door, 2 drawer elements and 2 open elements in basic colour, 1 glass element

	Lowboard mit 1 Tür		Lowboard with 1 door
40,0 x 46,0	Basisfarbe	Basic colour	7500.L/R.G.T3/T4.____
	Offenes Element		Open element
40,0 x 25,3	Basisfarbe	Basic colour	7587.T3/T4.____
	Schubkastenelement mit 1 Schubkasten		Drawer element with 1 drawer
40,0 x 25,3	Basisfarbe	Basic colour	7591.G.T3/T4.____
	Offenes Element		Open element
40,0 x 15,0	Basisfarbe	Basic colour	7530.T3/T4.____
	Schubkastenelement mit 1 Schubkasten		Drawer element with 1 drawer
40,0 x 15,0	Basisfarbe	Basic colour	7536.G.T3/T4.____
	Aufsatz offenes Glaselement		Add-on open glass element
40,0 x 15,0	Klarglas	clear glass	7594.T3/T4.92
	Fachboden für Breite 40 cm		Loose shelf for width 40cm
36,8	Basisfarbe	Basic colour	7538.T3/T4.____
Kombination 5 gesamt		Combination 5 in total	
7500.____, 7587.____, 7591.____, 7530.____, 7536.____, 7594., 7538.		7500.____, 7587.____, 7591.____, 7530.____, 7536.____, 7594., 7538.	

KOMBINATIONENBEISPIELE COMBINATION EXAMPLES

COSMO

DANTE BONUCCELLI

B x H x T IN CM
W x H x D IN CM

BESCHREIBUNG
DESCRIPTION

BESTELL-NR.
ORDER-NO.

EURO EXKL. / INKL. MWST.*
EURO EXCL. / INCL. VAT*

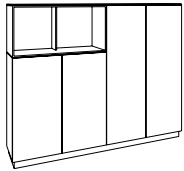

160,0 x 126,6

Kombination 6

Highboard mit 4 Türen, 1 offenes Element, 3
Fachböden und Abdeckplatte in Basisfarbe, 3
Schuhböden

Combination 6

Highboard with 4 doors, 1 open element, 3 loose
shelves and top panel in basic colour, 3 shoe
shelves

80,0 x 86,3	Sideboard mit 2 Türen Basisfarbe <i>Basic colour</i>	Sideboard with 2 doors 7510.G.T3/T4. __
80,0 x 126,6	Highboard mit 2 Türen Basisfarbe <i>Basic colour</i>	Highboard with 2 doors 7522.A.T3/T4. __
80,0 x 40,3	Offenes Element Basisfarbe <i>Basic colour</i>	Open element 7590.T3/T4. __
160,0 x 1,3	Abdeckplatte, Mehrpreis pro lfm Basisfarbe <i>Basic colour</i>	Surcharge per meter for top panel 8100.T3/T4. __
76,8	3x Fachboden für Breite 80 cm Basisfarbe <i>Basic colour</i>	3x loose shelf for width 80cm 7539.T3/T4. __
76,5	3x Schuhboden für Breite 80 cm alusilber <i>silver aluminium</i>	3x shoe shelf for width 80cm 7541.T3/T4.

Kombination 6 gesamt
7510. __, 7522. __, 7590. __, 8100. __, 3x 7539. __, 3x 7541.

Combination 6 in total
7510. __, 7522. __, 7590. __, 8100. __, 3x 7539. __, 3x 7541.

KOMBINATIONSBEISPIELE COMBINATION EXAMPLES

COSMO

DANTE BONUCCELLI

B x H x T IN CM
W x H x D IN CM

BESCHREIBUNG
DESCRIPTION

BESTELL-NR.
ORDER-NO.

EURO EXKL. / INKL. MWST.*
EURO EXCL. / INCL. VAT*

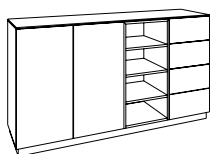

160,0 x 86,3

Kombination 7

Sideboard mit 2 Türen, 1 Regal, 4 Schubkästen,
2 Fachböden, 1 Fachboden für Regalelemente
und Abdeckplatte in Basisfarbe

Combination 7

Sideboard with 2 doors, 1 open shelf unit, 4
drawers, 2 loose shelves, 1 loose shelf for shelf
elements and top panel in basic colour

80,0 x 86,3	Sideboard mit 2 Türen Basisfarbe <i>Basic colour</i>	Sideboard with 2 doors 7510.G.T3/T4.____
40,0 x 86,3	Regal Element Basisfarbe <i>Basic colour</i>	Shelf element 7622.T3/T4.____
40,0 x 86,3	Sideboard mit 4 Schubkästen Basisfarbe <i>Basic colour</i>	Sideboard with 4 drawers 7506.A.T3/T4.____
160,0 x 1,3	Abdeckplatte, Mehrpreis pro lfm Basisfarbe <i>Basic colour</i>	Surcharge per meter for top panel 8100.T3/T4.____
76,8	2x Fachboden für Breite 80 cm Basisfarbe <i>Basic colour</i>	2x loose shelf for width 80cm 7539.T3/T4.____
76,8	1x Fachboden für Regalelemente Breite 40 cm Basisfarbe <i>Basic colour</i>	1x loose shelf for shelf elements width 40cm 7630.T3/T4.____
Kombination 7 gesamt 7510.____, 7622.____, 7506.____, 8100.____, 2x 7539.____, 7630.____		Combination 7 in total 7510.____, 7622.____, 7506.____, 8100.____, 2x 7539.____, 7630.____

COSMO DANTE BONUCCELLI

B x H x T IN CM
W x H x D IN CM

BESCHREIBUNG
DESCRIPTION

BESTELL-NR.
ORDER-NO.

EURO EXKL. / INKL. MWST.*
EURO EXCL. / INCL. VAT*

40,0 x 46,0



H 40

Lowboard mit 1 Tür

deckend lackiert, push-to-open Beschlag
Standard: Sockel (6 cm) in Korpusausführung

Basisfarbe *Basic colour*
Akzentfarbe *Accent colour*

Bitte Türanschlag (L/R), Grund-/Anbauelement (G/A), Tiefe 31 cm oder 40 cm (T3/T4) angeben.

Um das Lowboard als Bank zu nutzen, Querstrebe separat bestellen.

Empfehlung für T 40 cm: 1 Fachboden oder 1 Schubboden

Empfehlung für T 31 cm: 1 Fachboden oder 1 Schubboden
Inneneinteilung separat bestellen.

Lowboard with 1 door

fully lacquered, push-to-open mechanism
standard: plinth (6cm) in body finish

7500.L/R.G/A.T3/T4.___
7500.L/R.G/A.T3/T4.___

Please specify hinge position (L/R), basic/add-on element (G/A), depth 31 cm or 40 cm (T3/T4).

Order bracing bar to support the top when lowboard used as seat.

Recommendation for D 40 cm: 1 loose shelf or 1 shoe shelf

Recommendation for D 31 cm: 1 loose shelf or 1 shoe shelf
Order internal fittings separately.

40,0 x 46,0



H 40

Lowboard mit 2 Schubkästen

deckend lackiert, push-to-open Beschlag
Standard: Sockel (6 cm) in Korpusausführung

Basisfarbe *Basic colour*
Akzentfarbe *Accent colour*

Bitte Grund-/Anbauelement (G/A), Tiefe 31 cm oder 40 cm (T3/T4) angeben.

Um das Lowboard als Bank zu nutzen, Querstrebe separat bestellen.

Schubkastenzarge in Korpusfarbe lackiert separat bestellen.

Lowboard with 2 drawers

fully lacquered, push-to-open mechanism
standard: plinth (6cm) in body finish

7501.G/A.T3/T4.___
7501.G/A.T3/T4.___

Please specify basic/add-on element (G/A), depth 31 cm or 40 cm (T3/T4).

Order bracing bar to support the top when lowboard used as seat.

Order drawer frame lacquered in body colour separately.

40 x 46



H 40

Regalelement Lowboard mit 1 Fachboden

deckend lackiert oder furniert geölt
Fachboden höhenverstellbar, Standard: Sockel (6 cm) in Korpusausführung

Basisfarbe *Basic colour*
Akzentfarbe *Accent colour*
Eiche *Oak*
Nussbaum *Walnut*

Bitte Tiefe 31 cm oder 40 cm (T3/T4) angeben.

Shelf element lowboard with 1 shelf

fully lacquered or oiled veneer
adjustable shelf, standard: plinth (6cm) in body finish

7620.T3/T4.___
7620.T3/T4.___
7620.T3/T4.12
7620.T3/T4.16

Please specify depth 31 cm or 40 cm (T3/T4).

55,0 x 46,0

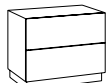

H 40

Lowboard mit 2 Schubkästen

deckend lackiert, push-to-open Beschlag
Standard: Sockel (6 cm) in Korpusausführung

Basisfarbe *Basic colour*
Akzentfarbe *Accent colour*

Bitte Grund-/Anbauelement (G/A), Tiefe 31 cm oder 40 cm (T3/T4) angeben.

Um das Lowboard als Bank zu nutzen, Querstrebe separat bestellen.

Schubkastenzarge in Korpusfarbe lackiert separat bestellen.

Lowboard with 2 drawers

fully lacquered, push-to-open mechanism
standard: plinth (6cm) in body finish

7640.G/A.T3/T4.___
7640.G/A.T3/T4.___

Please specify basic/add-on element (G/A), depth 31 cm or 40 cm (T3/T4).

Order bracing bar to support the top when lowboard used as seat.

Order drawer frame lacquered in body colour separately.

55,0 x 46

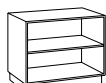

H 40

Regalelement Lowboard mit 1 Fachboden

deckend lackiert oder furniert geölt
Fachboden höhenverstellbar, Standard: Sockel (6 cm) in Korpusausführung

Basisfarbe *Basic colour*
Akzentfarbe *Accent colour*
Eiche *Oak*
Nussbaum *Walnut*

Bitte Tiefe 31 cm oder 40 cm (T3/T4) angeben.

Shelf element lowboard with 1 shelf

fully lacquered or oiled veneer
adjustable shelf, standard: plinth (6cm) in body finish

7641.T3/T4.___
7641.T3/T4.___
7641.T3/T4.12
7641.T3/T4.16

Please specify depth 31 cm or 40 cm (T3/T4).

COSMO DANTE BONUCCELLI

B x H x T IN CM
W x H x D IN CM

BESCHREIBUNG
DESCRIPTION

BESTELL-NR.
ORDER-NO.

EURO EXKL. / INKL. MWST.*
EURO EXCL. / INCL. VAT*

80,0 x 46,0

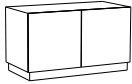

H 40

Lowboard mit 2 Türen

deckend lackiert, push-to-open Beschlag
Standard: Sockel (6 cm) in Korpusausführung

Basisfarbe *Basic colour*
Akzentfarbe *Accent colour*

Bitte Grund-/Anbauelement (G/A), Tiefe 31 cm oder 40 cm (T3/T4) angeben.

Um das Lowboard als Bank zu nutzen, Querstrebe separat bestellen.

Empfehlung für T 40 cm: 1 Fachboden oder 1 Schuhboden

Empfehlung für T 31 cm: 1 Fachboden oder 1 Schuhboden
Inneneinteilung separat bestellen.

Lowboard with 2 doors

fully lacquered, push-to-open mechanism
standard: plinth (6cm) in body finish

7502.G/A.T3/T4.___
7502.G/A.T3/T4.___

Please specify basic/add-on element (G/A), depth 31 cm or 40 cm (T3/T4).

Order bracing bar to support the top when lowboard used as seat.

Recommendation for D 40 cm: 1 loose shelf or 1 shoe shelf

Recommendation for D 31 cm: 1 loose shelf or 1 shoe shelf

Order internal fittings separately.

80,0 x 46,0

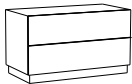

H 40

Lowboard mit 2 Schubkästen

deckend lackiert, push-to-open Beschlag
Standard: Sockel (6 cm) in Korpusausführung

Basisfarbe *Basic colour*
Akzentfarbe *Accent colour*

Bitte Grund-/Anbauelement (G/A), Tiefe 31 cm oder 40 cm (T3/T4) angeben.

Um das Lowboard als Bank zu nutzen, Querstrebe separat bestellen.

Schubkastenzarge in Korpusfarbe lackiert separat bestellen.

Lowboard with 2 drawers

fully lacquered, push-to-open mechanism
standard: plinth (6cm) in body finish

7503.G/A.T3/T4.___
7503.G/A.T3/T4.___

Please specify basic/add-on element (G/A), depth 31 cm or 40 cm (T3/T4).

Order bracing bar to support the top when lowboard used as seat.

Order internal fittings separately.

80 x 46

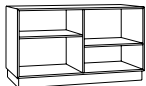

H 40

Regalelement Lowboard mit 2 Fachböden

deckend lackiert oder furniert geölt
Fachboden höhenverstellbar, 1 Mittelseite,
Standard: Sockel (6 cm) in Korpusausführung

Basisfarbe *Basic colour*
Akzentfarbe *Accent colour*
Eiche *Oak*
Nussbaum *Walnut*

Mittelseite fixiert

Bitte Tiefe 31 cm oder 40 cm (T3/T4) angeben.

Shelf element lowboard with 2 shelves

fully lacquered or oiled veneer
adjustable shelves, 1 middle wall, standard: plinth
(6cm) in body finish

7621.T3/T4.___
7621.T3/T4.___
7621.T3/T4.12
7621.T3/T4.16

Fixed middle wall

Please specify depth 31 cm or 40 cm (T3/T4).

110 x 46,0



H 40

Lowboard mit 2 Schubkästen

deckend lackiert, push-to-open Beschlag
Standard: Sockel (6 cm) in Korpusausführung

Basisfarbe *Basic colour*
Akzentfarbe *Accent colour*

Bitte Grund-/Anbauelement (G/A), Tiefe 31 cm oder 40 cm (T3/T4) angeben.

Um das Lowboard als Bank zu nutzen, Querstrebe separat bestellen.

Schubkastenzarge in Korpusfarbe lackiert separat bestellen.

Lowboard with 2 drawers

fully lacquered, push-to-open mechanism
standard: plinth (6cm) in body finish

7642.G/A.T3/T4.___
7642.G/A.T3/T4.___

Please specify basic/add-on element (G/A), depth 31 cm or 40 cm (T3/T4).

Order bracing bar to support the top when lowboard used as seat.

Order drawer frame lacquered in body colour separately.

110 x 46

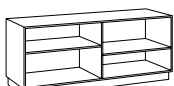

H 40

Regalelement Lowboard mit 2 Fachböden

deckend lackiert oder furniert geölt
Fachboden höhenverstellbar, 1 Mittelseite,
Standard: Sockel (6 cm) in Korpusausführung

Basisfarbe *Basic colour*
Akzentfarbe *Accent colour*
Eiche *Oak*
Nussbaum *Walnut*

Mittelseite fixiert

Bitte Tiefe 31 cm oder 40 cm (T3/T4) angeben.

Shelf element lowboard with 2 shelves

fully lacquered or oiled veneer
adjustable shelves, 1 middle wall, standard: plinth
(6cm) in body finish

7643.T3/T4.___
7643.T3/T4.___
7643.T3/T4.12
7643.T3/T4.16

Fixed middle wall

Please specify depth 31 cm or 40 cm (T3/T4).

COSMO DANTE BONUCCELLI

B x H x T IN CM
W x H x D IN CM

BESCHREIBUNG
DESCRIPTION

BESTELL-NR.
ORDER-NO.

EURO EXKL. / INKL. MWST.*
EURO EXCL. / INCL. VAT*

120,0 x 46,0

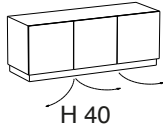

Lowboard mit 3 Türen

deckend lackiert, push-to-open Beschlag
Standard: Sockel (6 cm) in Korpusausführung,
Türanschlag dritte Tür rechts

Basisfarbe *Basic colour*
Akzentfarbe *Accent colour*

Bitte Grund-/Anbauelement (G/A), Tiefe 31 cm oder 40 cm (T3/T4) angeben.

Um das Lowboard als Bank zu nutzen, Querstrebe separat bestellen.

Empfehlung für T 40 cm: 1 Fachboden oder 1 Schuhboden pro Seite

Empfehlung für T 31 cm: 1 Fachboden oder 1 Schuhboden pro Seite

Inneneinteilung separat bestellen.

Lowboard with 3 doors

fully lacquered, push-to-open mechanism
standard: plinth (6cm) in body finish, right-hinged
third door

7576.G/A.T3/T4.___
7576.G/A.T3/T4.___

Please specify basic/add-on element (G/A), depth 31 cm or 40 cm (T3/T4).

Order bracing bar to support the top when lowboard used as seat.

Recommendation for D 40 cm: 1 loose shelf or 1 shoe shelf per side

Recommendation for D 31 cm: 1 loose shelf or 1 shoe shelf per side

Order internal fittings separately.

120,0 x 46,0

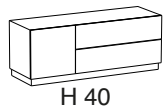

Lowboard mit 1 Tür und 2 Schubkästen

deckend lackiert, push-to-open Beschlag
Standard: Sockel (6 cm) in Korpusausführung,
Türanschlag links

Basisfarbe *Basic colour*
Akzentfarbe *Accent colour*

Bitte Grund-/Anbauelement (G/A), Tiefe 31 cm oder 40 cm (T3/T4) angeben.

Um das Lowboard als Bank zu nutzen, Querstrebe separat bestellen.

Empfehlung für T 40 cm: 1 Fachboden oder 1 Schuhboden

Empfehlung für T 31 cm: 1 Fachboden oder 1 Schuhboden

Inneneinteilung separat bestellen.

Schubkastenzarge in Korpusfarbe lackiert separat bestellen.

Lowboard with 1 door and 2 drawers

fully lacquered, push-to-open mechanism
standard: plinth (6cm) in body finish, left-hinged
door

7577.G/A.T3/T4.___
7577.G/A.T3/T4.___

Please specify basic/add-on element (G/A), depth 31 cm or 40 cm (T3/T4).

Order bracing bar to support the top when lowboard used as seat.

Recommendation for D 40 cm: 1 loose shelf or 1 shoe shelf

Recommendation for D 31 cm: 1 loose shelf or 1 shoe shelf

Order internal fittings separately.

Order drawer frame lacquered in body colour separately.



Mehrp reis Querstrebe

Querstrebe zur Verstärkung des Oberbodens
bei Nutzung des Lowboards als Bank
Nicht für offene Basiselemente geeignet

Surcharge for bracing bar

bracing bar to support the top if lowboard is used
as seat

Not suitable for open basic elements

für Breite 40 cm *for width 40cm* 7563.

für Breite 55 cm *for width 55cm* 8047.

für Breite 80 cm *for width 80cm* 7564.

für Breite 110 cm *for width 110cm* 8065.

für Breite 120 cm *for width 120cm* 7598.

COSMO

DANTE BONUCCELLI

B x H x T IN CM
W x H x D IN CM

BESCHREIBUNG
DESCRIPTION

BESTELL-NR.
ORDER-NO.

EURO EXKL. / INKL. MWST.*
EURO EXCL. / INCL. VAT*

40 x 61,0



H 55

Regalelement Lowboard mit 1 Fachboden

deckend lackiert oder furniert geölt
Fachboden höhenverstellbar, Standard: Sockel (6 cm) in Korpusausführung

Basisfarbe	<i>Basic colour</i>
Akzentfarbe	<i>Accent colour</i>
Eiche	<i>Oak</i>
Nussbaum	<i>Walnut</i>

Bitte Tiefe 31 cm oder 40 cm (T3/T4) angeben.

Shelf element lowboard with 1 shelf

fully lacquered or oiled veneer
adjustable shelf, standard: plinth (6cm) in body finish

7645.T3/T4.___
7645.T3/T4.___
7645.T3/T4.12
7645.T3/T4.16

Please specify depth 31 cm or 40 cm (T3/T4).

55,0 x 61,0



H 55

Lowboard mit 1 Tür

deckend lackiert, push-to-open Beschlag
Standard: Sockel (6 cm) in Korpusausführung

Basisfarbe	<i>Basic colour</i>
Akzentfarbe	<i>Accent colour</i>

Bitte Türanschlag (L/R), Grund-/Anbauelement (G/A), Tiefe 31 cm oder 40 cm (T3/T4) angeben.
Empfehlung für T 40 cm: 1 Fachboden oder 1 Schuhboden
Empfehlung für T 31 cm: 1 Fachboden oder 1 Schuhboden
Inneneinteilung separat bestellen.

Lowboard with 1 door

fully lacquered, push-to-open mechanism
standard: plinth (6cm) in body finish

7646.L/R.G/A.T3/T4.___
7646.L/R.G/A.T3/T4.___

Please specify hinge position (L/R), basic/add-on element (G/A), depth 31 cm or 40 cm (T3/T4).
Recommendation for D 40 cm: 1 loose shelf or 1 shoe shelf
Recommendation for D 31 cm: 1 loose shelf or 1 shoe shelf
Order internal fittings separately.

55,0 x 61,0



H 55

Lowboard mit 3 Schubkästen

deckend lackiert, push-to-open Beschlag
Standard: Sockel (6 cm) in Korpusausführung

Basisfarbe	<i>Basic colour</i>
Akzentfarbe	<i>Accent colour</i>

Bitte Grund-/Anbauelement (G/A), Tiefe 31 cm oder 40 cm (T3/T4) angeben.
Schubkastenzarge in Korpusfarbe lackiert separat bestellen.

Lowboard with 3 drawers

fully lacquered, push-to-open mechanism
standard: plinth (6cm) in body finish

7647.G/A.T3/T4.___
7647.G/A.T3/T4.___

Please specify basic/add-on element (G/A), depth 31 cm or 40 cm (T3/T4).
Order drawer frame lacquered in body colour separately.

55,0 x 61,0



H 55

Regalelement Lowboard mit 1 Fachboden

deckend lackiert oder furniert geölt
Fachboden höhenverstellbar, Standard: Sockel (6 cm) in Korpusausführung

Basisfarbe	<i>Basic colour</i>
Akzentfarbe	<i>Accent colour</i>
Eiche	<i>Oak</i>
Nussbaum	<i>Walnut</i>

Bitte Tiefe 31 cm oder 40 cm (T3/T4) angeben.

Shelf element lowboard with 1 shelf

fully lacquered or oiled veneer
adjustable shelf, standard: plinth (6cm) in body finish

7648.T3/T4.___
7648.T3/T4.___
7648.T3/T4.12
7648.T3/T4.16

Please specify depth 31 cm or 40 cm (T3/T4).

80 x 61,0

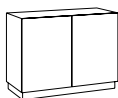

H 55

Lowboard mit 2 Türen

deckend lackiert, push-to-open Beschlag
Standard: Sockel (6 cm) in Korpusausführung

Basisfarbe	<i>Basic colour</i>
Akzentfarbe	<i>Accent colour</i>

Bitte Grund-/Anbauelement (G/A), Tiefe 31 cm oder 40 cm (T3/T4) angeben.
Empfehlung für T 40 cm: 1 Fachboden oder 1 Schuhboden
Empfehlung für T 31 cm: 1 Fachboden oder 1 Schuhboden
Inneneinteilung separat bestellen.

Lowboard with 2 doors

fully lacquered, push-to-open mechanism
standard: plinth (6cm) in body finish

7649.G/A.T3/T4.___
7649.G/A.T3/T4.___

Please basic/add-on element (G/A), depth 31 cm or 40 cm (T3/T4).
Recommendation for D 40 cm: 1 loose shelf or 1 shoe shelf
Recommendation for D 31 cm: 1 loose shelf or 1 shoe shelf
Order internal fittings separately.

COSMO DANTE BONUCCELLI

B x H x T IN CM
W x H x D IN CM

BESCHREIBUNG
DESCRIPTION

BESTELL-NR.
ORDER-NO.

EURO EXKL. / INKL. MWST.*
EURO EXCL. / INCL. VAT*

80 x 61,0

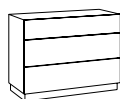

H 55

Lowboard mit 3 Schubkästen
deckend lackiert, push-to-open Beschlag
Standard: Sockel (6 cm) in Korpusausführung

Basisfarbe *Basic colour*
Akzentfarbe *Accent colour*

Bitte Grund-/Anbauelement (G/A), Tiefe 31 cm oder 40 cm (T3/T4) angeben.
Schubkastenzarge in Korpusfarbe lackiert separat bestellen.

Lowboard with 3 drawers
fully lacquered, push-to-open mechanism
standard: plinth (6cm) in body finish

7650.G/A.T3/T4.___
7650.G/A.T3/T4.___

Please specify basic/add-on element (G/A), depth 31 cm or 40 cm (T3/T4).
Order drawer frame lacquered in body colour separately.

80 x 61,0

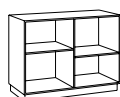

H 55

Regalelement Lowboard mit 2 Fachböden
deckend lackiert oder furniert geölt
Fachboden höhenverstellbar, Standard: Sockel (6 cm) in Korpusausführung

Basisfarbe *Basic colour*
Akzentfarbe *Accent colour*

Eiche *Oak*
Nussbaum *Walnut*

Mittelseite fixiert
Bitte Tiefe 31 cm oder 40 cm (T3/T4) angeben.

Shelf element lowboard with 2 shelves
fully lacquered or oiled veneer
adjustable shelf, standard: plinth (6cm) in body finish

7651.T3/T4.___
7651.T3/T4.___

7651.T3/T4.12
7651.T3/T4.16

Fixed middle wall
Please specify depth 31 cm or 40 cm (T3/T4).

110 x 61,0

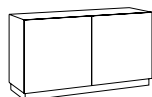

H 55

Lowboard mit 2 Türen
deckend lackiert, push-to-open Beschlag
Standard: Sockel (6 cm) in Korpusausführung

Basisfarbe *Basic colour*
Akzentfarbe *Accent colour*

Bitte Grund-/Anbauelement (G/A), Tiefe 31 cm oder 40 cm (T3/T4) angeben.
Empfehlung für T 40 cm: 1 Fachboden oder 1 Schubboden
Empfehlung für T 31 cm: 1 Fachboden oder 1 Schubboden
Inneneinteilung separat bestellen.

Lowboard with 2 doors
fully lacquered, push-to-open mechanism
standard: plinth (6cm) in body finish

7652.G/A.T3/T4.___
7652.G/A.T3/T4.___

Please basic/add-on element (G/A), depth 31 cm or 40 cm (T3/T4).
Recommendation for D 40 cm: 1 loose shelf or 1 shoe shelf
Recommendation for D 31 cm: 1 loose shelf or 1 shoe shelf
Order internal fittings separately.

110 x 61,0



H 55

Lowboard mit 3 Schubkästen
deckend lackiert, push-to-open Beschlag
Standard: Sockel (6 cm) in Korpusausführung

Basisfarbe *Basic colour*
Akzentfarbe *Accent colour*

Bitte Grund-/Anbauelement (G/A), Tiefe 31 cm oder 40 cm (T3/T4) angeben.
Schubkastenzarge in Korpusfarbe lackiert separat bestellen.

Lowboard with 3 drawers
fully lacquered, push-to-open mechanism
standard: plinth (6cm) in body finish

7653.G/A.T3/T4.___
7653.G/A.T3/T4.___

Please specify basic/add-on element (G/A), depth 31 cm or 40 cm (T3/T4).
Order drawer frame lacquered in body colour separately.

110 x 61,0

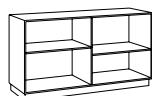

H 55

Regalelement Lowboard mit 2 Fachböden
deckend lackiert oder furniert geölt
Fachboden höhenverstellbar, Standard: Sockel (6 cm) in Korpusausführung

Basisfarbe *Basic colour*
Akzentfarbe *Accent colour*

Eiche *Oak*
Nussbaum *Walnut*

Mittelseite fixiert
Bitte Tiefe 31 cm oder 40 cm (T3/T4) angeben.

Shelf element lowboard with 2 shelves
fully lacquered or oiled veneer
adjustable shelf, standard: plinth (6cm) in body finish

7654.T3/T4.___
7654.T3/T4.___

7654.T3/T4.12
7654.T3/T4.16

Fixed middle wall
Please specify depth 31 cm or 40 cm (T3/T4).

COSMO DANTE BONUCCELLI

B x H x T IN CM
W x H x D IN CM

BESCHREIBUNG
DESCRIPTION

BESTELL-NR.
ORDER-NO.

EURO EXKL. / INKL. MWST.*
EURO EXCL. / INCL. VAT*

120 x 61,0

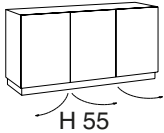

Lowboard mit 3 Türen

deckend lackiert, push-to-open Beschlag
Standard: Sockel (6 cm) in Korpusausführung

Basisfarbe *Basic colour*
Akzentfarbe *Accent colour*

Bitte Grund-/Anbauelement (G/A), Tiefe 31 cm oder 40 cm (T3/T4) angeben.
Empfehlung für T 40 cm: 1 Fachboden oder 1 Schuhboden pro Seite
Empfehlung für T 31 cm: 1 Fachboden oder 1 Schuhboden pro Seite
Inneneinteilung separat bestellen.

Lowboard with 3 doors

fully lacquered, push-to-open mechanism
standard: plinth (6cm) in body finish

7655.G/A.T3/T4.___
7655.G/A.T3/T4.___

Please basic/add-on element (G/A), depth 31 cm or 40 cm (T3/T4).
Recommendation for D 40 cm: 1 loose shelf or 1 shoe shelf per side
Recommendation for D 31 cm: 1 loose shelf or 1 shoe shelf per side
Order internal fittings separately.

120 x 61,0

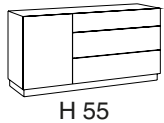

Lowboard mit 1 Tür und 3 Schubkästen

deckend lackiert, push-to-open Beschlag
Standard: Sockel (6 cm) in Korpusausführung

Basisfarbe *Basic colour*
Akzentfarbe *Accent colour*

Bitte Grund-/Anbauelement (G/A), Tiefe 31 cm oder 40 cm (T3/T4) angeben.
Empfehlung für T 40 cm: 1 Fachboden oder 1 Schuhboden
Empfehlung für T 31 cm: 1 Fachboden oder 1 Schuhboden
Inneneinteilung separat bestellen.
Schubkastenzarge in Korpusfarbe lackiert separat bestellen.

Lowboard with 1 door and 3 drawers

fully lacquered, push-to-open mechanism
standard: plinth (6cm) in body finish

7656.G/A.T3/T4.___
7656.G/A.T3/T4.___

Please basic/add-on element (G/A), depth 31 cm or 40 cm (T3/T4).
Recommendation for D 40 cm: 1 loose shelf or 1 shoe shelf
Recommendation for D 31 cm: 1 loose shelf or 1 shoe shelf
Order internal fittings separately.
Order drawer frame lacquered in body colour separately.

165 x 61,0

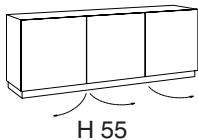

Lowboard mit 3 Türen

deckend lackiert, push-to-open Beschlag
Standard: Sockel (6 cm) in Korpusausführung,
Türanschlag dritte Tür rechts

Basisfarbe *Basic colour*
Akzentfarbe *Accent colour*

Bitte Grund-/Anbauelement (G/A), Tiefe 31 cm oder 40 cm (T3/T4) angeben.
Empfehlung für T 40 cm: 1 Fachboden oder 1 Schuhboden pro Seite
Empfehlung für T 31 cm: 1 Fachboden oder 1 Schuhboden pro Seite
Inneneinteilung separat bestellen.

Lowboard with 3 doors

fully lacquered, push-to-open mechanism
standard: plinth (6cm) in body finish, right-hinged third door

7657.G/A.T3/T4.___
7657.G/A.T3/T4.___

Please basic/add-on element (G/A), depth 31 cm or 40 cm (T3/T4).
Recommendation for D 40 cm: 1 loose shelf or 1 shoe shelf per side
Recommendation for D 31 cm: 1 loose shelf or 1 shoe shelf per side
Order internal fittings separately.

165 x 61,0

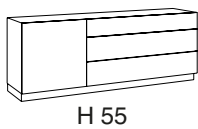

Lowboard mit 1 Tür und 3 Schubkästen

deckend lackiert, push-to-open Beschlag
Standard: Sockel (6 cm) in Korpusausführung

Basisfarbe *Basic colour*
Akzentfarbe *Accent colour*

Bitte Grund-/Anbauelement (G/A), Tiefe 31 cm oder 40 cm (T3/T4) angeben.
Empfehlung für T 40 cm: 1 Fachboden oder 1 Schuhboden
Empfehlung für T 31 cm: 1 Fachboden oder 1 Schuhboden
Inneneinteilung separat bestellen.
Schubkastenzarge in Korpusfarbe lackiert separat bestellen.

Lowboard with 1 door and 3 drawers

fully lacquered, push-to-open mechanism
standard: plinth (6cm) in body finish

7658.G/A.T3/T4.___
7658.G/A.T3/T4.___

Please basic/add-on element (G/A), depth 31 cm or 40 cm (T3/T4).
Recommendation for D 40 cm: 1 loose shelf or 1 shoe shelf
Recommendation for D 31 cm: 1 loose shelf or 1 shoe shelf
Order internal fittings separately.
Order drawer frame lacquered in body colour separately.

COSMO DANTE BONUCCELLI

B x H x T IN CM
W x H x D IN CM

BESCHREIBUNG
DESCRIPTION

BESTELL-NR.
ORDER-NO.

EURO EXKL. / INKL. MWST.*
EURO EXCL. / INCL. VAT*

40,0 x 86,3

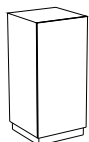

H 80

Sideboard mit 1 Tür

deckend lackiert, push-to-open Beschlag
Standard: Sockel (6 cm) in Korpusausführung

Basisfarbe *Basic colour*
Akzentfarbe *Accent colour*

Bitte Türanschlag (L/R), Grund-/Anbauelement (G/A), Tiefe 31 cm oder 40 cm (T3/T4) angeben.

Empfehlung für T 40 cm: 2 Fachböden oder 4 Schubböden

Empfehlung für T 31 cm: 2 Fachböden oder 3 Schubböden

Inneneinteilung separat bestellen.

Sideboard with 1 door

fully lacquered, push-to-open mechanism
standard: plinth (6cm) in body finish

7504.L/R.G/A.T3/T4.___
7504.L/R.G/A.T3/T4.___

Please specify hinge position (L/R), basic/add-on element (G/A), depth 31 cm or 40 cm (T3/T4).

Recommendation for D 40 cm: 2 loose shelves or 4 shoe shelves

Recommendation for D 31 cm: 2 loose shelves or 3 shoe shelves

Order internal fittings separately.

40,0 x 86,3

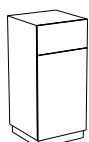

H 80

Sideboard mit 1 Tür und 1 Schubkasten

deckend lackiert, push-to-open Beschlag
Standard: Sockel (6 cm) in Korpusausführung

Basisfarbe *Basic colour*
Akzentfarbe *Accent colour*

Bitte Türanschlag (L/R), Grund-/Anbauelement (G/A), Tiefe 31 cm oder 40 cm (T3/T4) angeben.

Empfehlung für T 40 cm: 1 Fachböden oder 3 Schubböden

Empfehlung für T 31 cm: 1 Fachböden oder 2 Schubböden

Inneneinteilung separat bestellen.

Schubkastenzarge in Korpusfarbe lackiert separat bestellen.

Sideboard with 1 door and 1 drawer

fully lacquered, push-to-open mechanism
standard: plinth (6cm) in body finish

7505.L/R.G/A.T3/T4.___
7505.L/R.G/A.T3/T4.___

Please specify hinge position (L/R), basic/add-on element (G/A), depth 31 cm or 40 cm (T3/T4).

Recommendation for D 40 cm: 1 loose shelves or 3 shoe shelves

Recommendation for D 31 cm: 1 loose shelves or 2 shoe shelves

Order internal fittings separately.

Order drawer frame lacquered in body colour separately.

40,0 x 86,3



H 80

Sideboard mit 4 Schubkästen

deckend lackiert, push-to-open Beschlag
Standard: Sockel (6 cm) in Korpusausführung

Basisfarbe *Basic colour*
Akzentfarbe *Accent colour*

Bitte Grund-/Anbauelement (G/A), Tiefe 31 cm oder 40 cm (T3/T4) angeben.

Schubkastenzarge in Korpusfarbe lackiert separat bestellen.

Sideboard with 4 drawers

fully lacquered, push-to-open mechanism
standard: plinth (6cm) in body finish

7506.G/A.T3/T4.___
7506.G/A.T3/T4.___

Please specify basic/add-on element (G/A), depth 31 cm or 40 cm (T3/T4).

Order drawer frame lacquered in body colour separately.

40,0 x 86,3

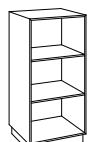

H 80

Regalelement Sideboard mit 2 Fachböden

deckend lackiert oder furniert geölt
Fachböden höhenverstellbar, Standard: Sockel (6 cm) in Korpusausführung

Basisfarbe *Basic colour*
Akzentfarbe *Accent colour*
Eiche *Oak*
Nussbaum *Walnut*

Bitte Tiefe 31 cm oder 40 cm (T3/T4) angeben.

Shelf element sideboard with 2 shelves

fully lacquered or oiled veneer
adjustable shelves, standard: plinth (6cm) in body finish

7622.T3/T4.___
7622.T3/T4.___
7622.T3/T4.12
7622.T3/T4.16

Please specify depth 31 cm or 40 cm (T3/T4).

55,0 x 86,3

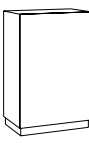

H 80

Sideboard mit 1 Tür

deckend lackiert, push-to-open Beschlag
Standard: Sockel (6 cm) in Korpusausführung

Basisfarbe *Basic colour*
Akzentfarbe *Accent colour*

Bitte Türanschlag (L/R), Grund-/Anbauelement (G/A), Tiefe 31 cm oder 40 cm (T3/T4) angeben.

Empfehlung für T 40 cm: 2 Fachböden oder 4 Schubböden

Empfehlung für T 31 cm: 2 Fachböden oder 3 Schubböden

Inneneinteilung separat bestellen.

Sideboard with 1 door

fully lacquered, push-to-open mechanism
standard: plinth (6cm) in body finish

7659.L/R.G/A.T3/T4.___
7659.L/R.G/A.T3/T4.___

Please specify hinge position (L/R), basic/add-on element (G/A), depth 31 cm or 40 cm (T3/T4).

Recommendation for D 40 cm: 2 loose shelves or 4 shoe shelves

Recommendation for D 31 cm: 2 loose shelves or 3 shoe shelves

Order internal fittings separately.

COSMO DANTE BONUCCELLI

B x H x T IN CM
W x H x D IN CM

BESCHREIBUNG
DESCRIPTION

BESTELL-NR.
ORDER-NO.

EURO EXKL. / INKL. MWST.*
EURO EXCL. / INCL. VAT*

55,0 x 86,3

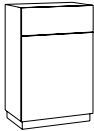

H 80

Sideboard mit 1 Tür und 1 Schubkasten
deckend lackiert, push-to-open Beschlag
Standard: Sockel (6 cm) in Korpusausführung

Basisfarbe *Basic colour*
Akzentfarbe *Accent colour*

Bitte Türanschlag (L/R), Grund-/Anbauelement (G/A), Tiefe 31 cm oder 40 cm (T3/T4) angeben.
Empfehlung für T 40 cm: 1 Fachböden oder 3 Schubböden
Empfehlung für T 31 cm: 1 Fachböden oder 2 Schubböden
Inneneinteilung separat bestellen.
Schubkastenzarge in Korpusfarbe lackiert separat bestellen.

Sideboard with 1 door and 1 drawer
fully lacquered, push-to-open mechanism
standard: plinth (6cm) in body finish

7660.L/R.G/A.T3/T4.___
7660.L/R.G/A.T3/T4.___

Please specify hinge position (L/R), basic/add-on element (G/A), depth 31 cm or 40 cm (T3/T4).
Recommendation for D 40 cm: 1 loose shelves or 3 shoe shelves
Recommendation for D 31 cm: 1 loose shelves or 2 shoe shelves
Order internal fittings separately.
Order drawer frame lacquered in body colour separately.

55,0 x 86,3

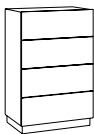

H 80

Sideboard mit 4 Schubkästen
deckend lackiert, push-to-open Beschlag
Standard: Sockel (6 cm) in Korpusausführung

Basisfarbe *Basic colour*
Akzentfarbe *Accent colour*

Bitte Grund-/Anbauelement (G/A), Tiefe 31 cm oder 40 cm (T3/T4) angeben.
Schubkastenzarge in Korpusfarbe lackiert separat bestellen.

Sideboard with 4 drawers
fully lacquered, push-to-open mechanism
standard: plinth (6cm) in body finish

7661.G/A.T3/T4.___
7661.G/A.T3/T4.___

Please specify basic/add-on element (G/A), depth 31 cm or 40 cm (T3/T4).
Order drawer frame lacquered in body colour separately.

55,0 x 86,3

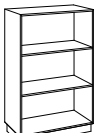

H 80

Regalelement Sideboard mit 2 Fachböden
deckend lackiert oder furniert geölt
Fachböden höhenverstellbar, Standard: Sockel (6 cm) in Korpusausführung

Basisfarbe *Basic colour*
Akzentfarbe *Accent colour*
Eiche *Oak*
Nussbaum *Walnut*

Bitte Tiefe 31 cm oder 40 cm (T3/T4) angeben.

Shelf element sideboard with 2 shelves
fully lacquered or oiled veneer
adjustable shelves, standard: plinth (6cm) in body finish

7662.T3/T4.___
7662.T3/T4.___
7662.T3/T4.12
7662.T3/T4.16

Please specify depth 31 cm or 40 cm (T3/T4).

80,0 x 86,3

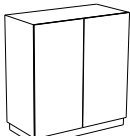

H 80

Sideboard mit 2 Türen
deckend lackiert, push-to-open Beschlag
Standard: Sockel (6 cm) in Korpusausführung

Basisfarbe *Basic colour*
Akzentfarbe *Accent colour*

Bitte Grund-/Anbauelement (G/A), Tiefe 31 cm oder 40 cm (T3/T4) angeben.
Empfehlung für T 40 cm: 2 Fachböden oder 4 Schubböden
Empfehlung für T 31 cm: 2 Fachböden oder 3 Schubböden
Inneneinteilung separat bestellen.

Sideboard with 2 doors
fully lacquered, push-to-open mechanism
standard: plinth (6cm) in body finish

7510.G/A.T3/T4.___
7510.G/A.T3/T4.___

Please basic/add-on element (G/A), depth 31 cm or 40 cm (T3/T4).
Recommendation for D 40 cm: 2 loose shelves or 4 shoe shelves
Recommendation for D 31 cm: 2 loose shelves or 3 shoe shelves
Order internal fittings separately.

80,0 x 86,3

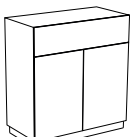

H 80

Sideboard mit 2 Türen und 1 Schubkasten
deckend lackiert, push-to-open Beschlag
Standard: Sockel (6 cm) in Korpusausführung

Basisfarbe *Basic colour*
Akzentfarbe *Accent colour*

Bitte Grund-/Anbauelement (G/A), Tiefe 31 cm oder 40 cm (T3/T4) angeben.
Empfehlung für T 40 cm: 1 Fachböden oder 3 Schubböden
Empfehlung für T 31 cm: 1 Fachböden oder 2 Schubböden
Inneneinteilung separat bestellen.
Schubkastenzarge in Korpusfarbe lackiert separat bestellen.

Sideboard with 2 doors and 1 drawer
fully lacquered, push-to-open mechanism
standard: plinth (6cm) in body finish

7511.G/A.T3/T4.___
7511.G/A.T3/T4.___

Please basic/add-on element (G/A), depth 31 cm or 40 cm (T3/T4).
Recommendation for D 40 cm: 1 loose shelves or 3 shoe shelves
Recommendation for D 31 cm: 1 loose shelves or 2 shoe shelves
Order internal fittings separately.
Order drawer frame lacquered in body colour separately.

COSMO DANTE BONUCCELLI

B x H x T IN CM
W x H x D IN CM

BESCHREIBUNG
DESCRIPTION

BESTELL-NR.
ORDER-NO.

EURO EXKL. / INKL. MWST.*
EURO EXCL. / INCL. VAT*

80,0 x 86,3



H 80

Sideboard mit 4 Schubkästen
deckend lackiert, push-to-open Beschlag
Standard: Sockel (6 cm) in Korpusausführung

Basisfarbe *Basic colour*
Akzentfarbe *Accent colour*

Bitte Grund-/Anbauelement (G/A), Tiefe 31 cm oder 40 cm (T3/T4) angeben.
Schubkastenzarge in Korpusfarbe lackiert separat bestellen.

Sideboard with 4 drawers
fully lacquered, push-to-open mechanism
standard: plinth (6cm) in body finish

7512.G/A.T3/T4.____
7512.G/A.T3/T4.____

Please specify basic/add-on element (G/A), depth 31 cm or 40 cm (T3/T4).
Order drawer frame lacquered in body colour separately.

80,0 x 86,3

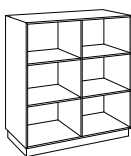

H 80

Regalelement Sideboard mit 4 Fachböden
deckend lackiert oder furniert geölt
Fachboden höhenverstellbar, 1 Mittelseite
Standard: Sockel (6 cm) in Korpusausführung

Basisfarbe *Basic colour*
Akzentfarbe *Accent colour*
Eiche *Oak*
Nussbaum *Walnut*

Mittelseite fixiert
Bitte Tiefe 31 cm oder 40 cm (T3/T4) angeben.

Shelf element sideboard with 4 shelves
fully lacquered or oiled veneer
adjustable shelves, 1 middle wall
standard: plinth (6cm) in body finish

7623.T3/T4.____
7623.T3/T4.____
7623.T3/T4.12
7623.T3/T4.16

Fixed middle wall
Please specify depth 31 cm or 40 cm (T3/T4).

110,0 x 86,3

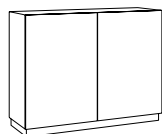

H 80

Sideboard mit 2 Türen
deckend lackiert, push-to-open Beschlag
Standard: Sockel (6 cm) in Korpusausführung

Basisfarbe *Basic colour*
Akzentfarbe *Accent colour*

Bitte Grund-/Anbauelement (G/A), Tiefe 31 cm oder 40 cm (T3/T4) angeben.
Empfehlung für T 40 cm: 2 Fachböden oder 4 Schubböden
Empfehlung für T 31 cm: 2 Fachböden oder 3 Schubböden
Inneneinteilung separat bestellen.

Sideboard with 2 doors
fully lacquered, push-to-open mechanism
standard: plinth (6cm) in body finish

7663.G/A.T3/T4.____
7663.G/A.T3/T4.____

Please basic/add-on element (G/A), depth 31 cm or 40 cm (T3/T4).
Recommendation for D 40 cm: 2 loose shelves or 4 shoe shelves
Recommendation for D 31 cm: 2 loose shelves or 3 shoe shelves
Order internal fittings separately.

110,0 x 86,3

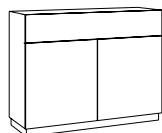

H 80

Sideboard mit 2 Türen und 1 Schubkasten
deckend lackiert, push-to-open Beschlag
Standard: Sockel (6 cm) in Korpusausführung

Basisfarbe *Basic colour*
Akzentfarbe *Accent colour*

Bitte Grund-/Anbauelement (G/A), Tiefe 31 cm oder 40 cm (T3/T4) angeben.
Empfehlung für T 40 cm: 1 Fachböden oder 3 Schubböden
Empfehlung für T 31 cm: 1 Fachböden oder 2 Schubböden
Inneneinteilung separat bestellen.
Schubkastenzarge in Korpusfarbe lackiert separat bestellen.

Sideboard with 2 doors and 1 drawer
fully lacquered, push-to-open mechanism
standard: plinth (6cm) in body finish

7664.G/A.T3/T4.____
7664.G/A.T3/T4.____

Please basic/add-on element (G/A), depth 31 cm or 40 cm (T3/T4).
Recommendation for D 40 cm: 1 loose shelves or 3 shoe shelves
Recommendation for D 31 cm: 1 loose shelves or 2 shoe shelves
Order internal fittings separately.
Order drawer frame lacquered in body colour separately.

110,0 x 86,3

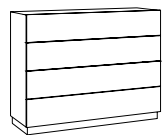

H 80

Sideboard mit 4 Schubkästen
deckend lackiert, push-to-open Beschlag
Standard: Sockel (6 cm) in Korpusausführung

Basisfarbe *Basic colour*
Akzentfarbe *Accent colour*

Bitte Grund-/Anbauelement (G/A), Tiefe 31 cm oder 40 cm (T3/T4) angeben.
Schubkastenzarge in Korpusfarbe lackiert separat bestellen.

Sideboard with 4 drawers
fully lacquered, push-to-open mechanism
standard: plinth (6cm) in body finish

7665.G/A.T3/T4.____
7665.G/A.T3/T4.____

Please specify basic/add-on element (G/A), depth 31 cm or 40 cm (T3/T4).
Order drawer frame lacquered in body colour separately.

COSMO DANTE BONUCCELLI

B x H x T IN CM
W x H x D IN CM

BESCHREIBUNG
DESCRIPTION

BESTELL-NR.
ORDER-NO.

EURO EXKL. / INKL. MWST.*
EURO EXCL. / INCL. VAT*

110,0 x 86,3



Regalelement Sideboard mit 4 Fachböden
deckend lackiert oder furniert geölt
Fachboden höhenverstellbar, 1 Mittelseite
Standard: Sockel (6 cm) in Korpusausführung

Basisfarbe	<i>Basic colour</i>
Akzentfarbe	<i>Accent colour</i>
Eiche	<i>Oak</i>
Nussbaum	<i>Walnut</i>

Mittelseite fixiert
Bitte Tiefe 31 cm oder 40 cm (T3/T4) angeben.

Shelf element sideboard with 4 shelves
fully lacquered or oiled veneer
adjustable shelves, 1 middle wall
standard: plinth (6cm) in body finish

7666.T3/T4. __
7666.T3/T4. __
7666.T3/T4.12
7666.T3/T4.16

Fixed middle wall
Please specify depth 31 cm or 40 cm (T3/T4).

120,0 x 86,3

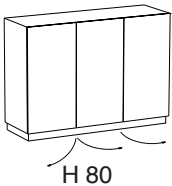

Sideboard mit 3 Türen
deckend lackiert, push-to-open Beschlag
Standard: Sockel (6 cm) in Korpusausführung
Türanschlag dritte Tür rechts

Basisfarbe	<i>Basic colour</i>
Akzentfarbe	<i>Accent colour</i>

Bitte Grund-/Anbauelement (G/A), Tiefe 31 cm oder 40 cm (T3/T4) angeben.
Empfehlung für T 40 cm: 2 Fachböden oder 4 Schubböden pro Seite
Empfehlung für T 31 cm: 2 Fachböden oder 3 Schubböden pro Seite
Inneneinteilung separat bestellen.

Sideboard with 3 doors
fully lacquered, push-to-open mechanism
standard: plinth (6cm) in body finish
right-hinged third door

7578.G/A.T3/T4. __
7578.G/A.T3/T4. __

Please basic/add-on element (G/A), depth 31 cm or 40 cm (T3/T4).
Recommendation for D 40 cm: 2 loose shelves or 4 shoe shelves per side
Recommendation for D 31 cm: 2 loose shelves or 3 shoe shelves per side
Order internal fittings separately.

120,0 x 86,3

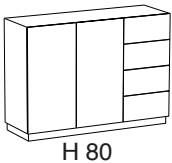

Sideboard mit 2 Türen und 4 Schubkästen
deckend lackiert, push-to-open Beschlag
Standard: Sockel (6 cm) in Korpusausführung

Basisfarbe	<i>Basic colour</i>
Akzentfarbe	<i>Accent colour</i>

Bitte Grund-/Anbauelement (G/A), Tiefe 31 cm oder 40 cm (T3/T4) angeben.
Empfehlung für T 40 cm: 2 Fachböden oder 4 Schubböden
Empfehlung für T 31 cm: 2 Fachböden oder 3 Schubböden
Inneneinteilung separat bestellen.
Schubkastenzarge in Korpusfarbe lackiert separat bestellen.

Sideboard with 2 doors and 4 drawers
fully lacquered, push-to-open mechanism
standard: plinth (6cm) in body finish

7579.G/A.T3/T4. __
7579.G/A.T3/T4. __

Please basic/add-on element (G/A), depth 31 cm or 40 cm (T3/T4).
Recommendation for D 40 cm: 2 loose shelves or 4 shoe shelves
Recommendation for D 31 cm: 2 loose shelves or 3 shoe shelves
Order internal fittings separately.
Order drawer frame lacquered in body colour separately.

165,0 x 86,3

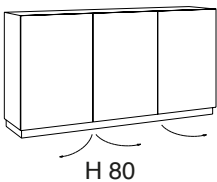

Sideboard mit 3 Türen
deckend lackiert, push-to-open Beschlag
Standard: Sockel (6 cm) in Korpusausführung
Türanschlag dritte Tür rechts

Basisfarbe	<i>Basic colour</i>
Akzentfarbe	<i>Accent colour</i>

Bitte Grund-/Anbauelement (G/A), Tiefe 31 cm oder 40 cm (T3/T4) angeben.
Empfehlung für T 40 cm: 2 Fachböden oder 4 Schubböden pro Seite
Empfehlung für T 31 cm: 2 Fachböden oder 3 Schubböden pro Seite
Inneneinteilung separat bestellen.

Sideboard with 3 doors
fully lacquered, push-to-open mechanism
standard: plinth (6cm) in body finish
right-hinged third door

7667.G/A.T3/T4. __
7667.G/A.T3/T4. __

Please basic/add-on element (G/A), depth 31 cm or 40 cm (T3/T4).
Recommendation for D 40 cm: 2 loose shelves or 4 shoe shelves per side
Recommendation for D 31 cm: 2 loose shelves or 3 shoe shelves per side
Order internal fittings separately.

COSMO DANTE BONUCCELLI

B x H x T IN CM
W x H x D IN CM

BESCHREIBUNG
DESCRIPTION

BESTELL-NR.
ORDER-NO.

EURO EXKL. / INKL. MWST.*
EURO EXCL. / INCL. VAT*

165,0 x 86,3

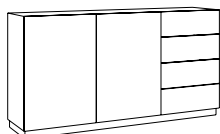

H 80

Sideboard mit 2 Türen und 4 Schubkästen
deckend lackiert, push-to-open Beschlag
Standard: Sockel (6 cm) in Korpusausführung

Basisfarbe *Basic colour*
Akzentfarbe *Accent colour*

Bitte Grund-/Anbauelement (G/A), Tiefe 31 cm oder 40 cm (T3/T4) angeben.

Empfehlung für T 40 cm: 2 Fachböden oder 4 Schubböden

Empfehlung für T 31 cm: 2 Fachböden oder 3 Schubböden

Inneneinteilung separat bestellen.

Schubkastenzarge in Korpusfarbe lackiert separat bestellen.

Sideboard with 2 doors and 4 drawers
fully lacquered, push-to-open mechanism
standard: plinth (6cm) in body finish

7668.G/A.T3/T4.___
7668.G/A.T3/T4.___

Please basic/add-on element (G/A), depth 31 cm or 40 cm (T3/T4).

Recommendation for D 40 cm: 2 loose shelves or 4 shoe shelves

Recommendation for D 31 cm: 2 loose shelves or 3 shoe shelves

Order internal fittings separately.

Order drawer frame lacquered in body colour separately.

COSMO DANTE BONUCCELLI

B x H x T IN CM
W x H x D IN CM

BESCHREIBUNG
DESCRIPTION

BESTELL-NR.
ORDER-NO.

EURO EXKL. / INKL. MWST.*
EURO EXCL. / INCL. VAT*

40,0 x 101,3



H 95

Sideboard mit 1 Tür

deckend lackiert, push-to-open Beschlag
Standard: Sockel (6 cm) in Korpusausführung

Basisfarbe *Basic colour*
Akzentfarbe *Accent colour*

Bitte Türanschlag (L/R), Grund-/Anbauelement (G/A), Tiefe 31 cm oder 40 cm (T3/T4) angeben.
Empfehlung für T 40 cm: 3 Fachböden oder 5 Schubböden
Empfehlung für T 31 cm: 3 Fachböden oder 4 Schubböden
Inneneinteilung separat bestellen.

Sideboard with 1 door

fully lacquered, push-to-open mechanism
standard: plinth (6cm) in body finish

7507.L/R.G/A.T3/T4.___
7507.L/R.G/A.T3/T4.___

Please specify hinge position (L/R), basic/add-on element (G/A), depth 31 cm or 40 cm (T3/T4).
Recommendation for D 40 cm: 3 loose shelves or 5 shoe shelves
Recommendation for D 31 cm: 3 loose shelves or 4 shoe shelves
Order internal fittings separately.

40,0 x 101,3



H 95

Sideboard mit 1 Tür und 1 Schubkasten

deckend lackiert, push-to-open Beschlag
Standard: Sockel (6 cm) in Korpusausführung

Basisfarbe *Basic colour*
Akzentfarbe *Accent colour*

Bitte Türanschlag (L/R), Grund-/Anbauelement (G/A), Tiefe 31 cm oder 40 cm (T3/T4) angeben.
Empfehlung für T 40 cm: 2 Fachböden oder 4 Schubböden
Empfehlung für T 31 cm: 2 Fachböden oder 3 Schubböden
Inneneinteilung separat bestellen.
Schubkastenzarge in Korpusfarbe lackiert separat bestellen.

Sideboard with 1 door and 1 drawer

fully lacquered, push-to-open mechanism
standard: plinth (6cm) in body finish

7508.L/R.G/A.T3/T4.___
7508.L/R.G/A.T3/T4.___

Please specify hinge position (L/R), basic/add-on element (G/A), depth 31 cm or 40 cm (T3/T4).
Recommendation for D 40 cm: 2 loose shelves or 4 shoe shelves
Recommendation for D 31 cm: 2 loose shelves or 3 shoe shelves
Order internal fittings separately.
Order drawer frame lacquered in body colour separately.

40,0 x 101,3



H 95

Sideboard mit 5 Schubkästen

deckend lackiert, push-to-open Beschlag
Standard: Sockel (6 cm) in Korpusausführung

Basisfarbe *Basic colour*
Akzentfarbe *Accent colour*

Bitte Grund-/Anbauelement (G/A), Tiefe 31 cm oder 40 cm (T3/T4) angeben.
Schubkastenzarge in Korpusfarbe lackiert separat bestellen.

Sideboard with 5 drawers

fully lacquered, push-to-open mechanism
standard: plinth (6cm) in body finish

7509.G/A.T3/T4.___
7509.G/A.T3/T4.___

Please specify basic/add-on element (G/A), depth 31 cm or 40 cm (T3/T4).
Order drawer frame lacquered in body colour separately.

40,0 x 101,3

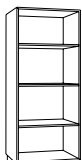

H 95

Regalelement Sideboard mit 3 Fachböden

deckend lackiert oder furniert geölt
Fachböden höhenverstellbar
Standard: Sockel (6 cm) in Korpusausführung

Basisfarbe *Basic colour*
Akzentfarbe *Accent colour*
Eiche *Oak*
Nussbaum *Walnut*

Bitte Tiefe 31 cm oder 40 cm (T3/T4) angeben.

Shelf element sideboard with 3 shelves

fully lacquered or oiled veneer
adjustable shelves
standard: plinth (6cm) in body finish

7624.T3/T4.___
7624.T3/T4.___
7624.T3/T4.12
7624.T3/T4.16

Please specify depth 31 cm or 40 cm (T3/T4).

55,0 x 101,3

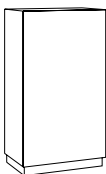

H 95

Sideboard mit 1 Tür

deckend lackiert, push-to-open Beschlag
Standard: Sockel (6 cm) in Korpusausführung

Basisfarbe *Basic colour*
Akzentfarbe *Accent colour*

Bitte Türanschlag (L/R), Grund-/Anbauelement (G/A), Tiefe 31 cm oder 40 cm (T3/T4) angeben.
Empfehlung für T 40 cm: 3 Fachböden oder 5 Schubböden
Empfehlung für T 31 cm: 3 Fachböden oder 4 Schubböden
Inneneinteilung separat bestellen.

Sideboard with 1 door

fully lacquered, push-to-open mechanism
standard: plinth (6cm) in body finish

7669.L/R.G/A.T3/T4.___
7669.L/R.G/A.T3/T4.___

Please specify hinge position (L/R), basic/add-on element (G/A), depth 31 cm or 40 cm (T3/T4).
Recommendation for D 40 cm: 3 loose shelves or 5 shoe shelves
Recommendation for D 31 cm: 3 loose shelves or 4 shoe shelves
Order internal fittings separately.

COSMO DANTE BONUCCELLI

B x H x T IN CM
W x H x D IN CM

BESCHREIBUNG
DESCRIPTION

BESTELL-NR.
ORDER-NO.

EURO EXKL. / INKL. MWST.*
EURO EXCL. / INCL. VAT*

55,0 x 101,3

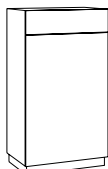

H 95

Sideboard mit 1 Tür und 1 Schubkasten
deckend lackiert, push-to-open Beschlag
Standard: Sockel (6 cm) in Korpusausführung

Basisfarbe *Basic colour*
Akzentfarbe *Accent colour*

Bitte Türanschlag (L/R), Grund-/Anbauelement (G/A), Tiefe 31 cm oder 40 cm (T3/T4) angeben.

Empfehlung für T 40 cm: 2 Fachböden oder 4 Schubböden

Empfehlung für T 31 cm: 2 Fachböden oder 3 Schubböden

Inneneinteilung separat bestellen.

Schubkastenzarge in Korpusfarbe lackiert separat bestellen.

Sideboard with 1 door and 1 drawer
fully lacquered, push-to-open mechanism
standard: plinth (6cm) in body finish

7670.L/R.G/A.T3/T4.___
7670.L/R.G/A.T3/T4.___

Please specify hinge position (L/R), basic/add-on element (G/A), depth 31 cm or 40 cm (T3/T4).

Recommendation for D 40 cm: 2 loose shelves or 4 shoe shelves

Recommendation for D 31 cm: 2 loose shelves or 3 shoe shelves

Order internal fittings separately.

Order drawer frame lacquered in body colour separately.

55,0 x 101,3



H 95

Sideboard mit 5 Schubkästen
deckend lackiert, push-to-open Beschlag
Standard: Sockel (6 cm) in Korpusausführung

Basisfarbe *Basic colour*
Akzentfarbe *Accent colour*

Bitte Grund-/Anbauelement (G/A), Tiefe 31 cm oder 40 cm (T3/T4) angeben.

Schubkastenzarge in Korpusfarbe lackiert separat bestellen.

Sideboard with 5 drawers
fully lacquered, push-to-open mechanism
standard: plinth (6cm) in body finish

7671.G/A.T3/T4.___
7671.G/A.T3/T4.___

Please specify basic/add-on element (G/A), depth 31 cm or 40 cm (T3/T4).

Order drawer frame lacquered in body colour separately.

55,0 x 101,3

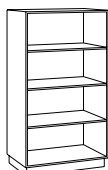

H 95

Regalelement Sideboard mit 3 Fachböden
deckend lackiert oder furniert geölt
Fachböden höhenverstellbar
Standard: Sockel (6 cm) in Korpusausführung

Basisfarbe *Basic colour*
Akzentfarbe *Accent colour*

Eiche *Oak*

Nussbaum *Walnut*

Bitte Tiefe 31 cm oder 40 cm (T3/T4) angeben.

Shelf element sideboard with 3 shelves
fully lacquered or oiled veneer
adjustable shelves
standard: plinth (6cm) in body finish

7672.T3/T4.___
7672.T3/T4.___

7672.T3/T4.12

7672.T3/T4.16

Please specify depth 31 cm or 40 cm (T3/T4).

80,0 x 101,3

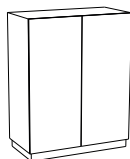

H 95

Sideboard mit 2 Türen
deckend lackiert, push-to-open Beschlag
Standard: Sockel (6 cm) in Korpusausführung

Basisfarbe *Basic colour*
Akzentfarbe *Accent colour*

Bitte Grund-/Anbauelement (G/A), Tiefe 31 cm oder 40 cm (T3/T4) angeben.

Empfehlung für T 40 cm: 3 Fachböden oder 5 Schubböden

Empfehlung für T 31 cm: 3 Fachböden oder 4 Schubböden

Inneneinteilung separat bestellen.

Sideboard with 2 doors
fully lacquered, push-to-open mechanism
standard: plinth (6cm) in body finish

7513.G/A.T3/T4.___
7513.G/A.T3/T4.___

Please basic/add-on element (G/A), depth 31 cm or 40 cm (T3/T4).

Recommendation for D 40 cm: 3 loose shelves or 5 shoe shelves

Recommendation for D 31 cm: 3 loose shelves or 4 shoe shelves

Order internal fittings separately.

80,0 x 101,3

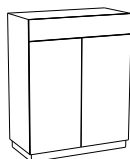

H 95

Sideboard mit 2 Türen und 1 Schubkasten
deckend lackiert, push-to-open Beschlag
Standard: Sockel (6 cm) in Korpusausführung

Basisfarbe *Basic colour*
Akzentfarbe *Accent colour*

Bitte Grund-/Anbauelement (G/A), Tiefe 31 cm oder 40 cm (T3/T4) angeben.

Empfehlung für T 40 cm: 2 Fachböden oder 4 Schubböden

Empfehlung für T 31 cm: 2 Fachböden oder 3 Schubböden

Inneneinteilung separat bestellen.

Schubkastenzarge in Korpusfarbe lackiert separat bestellen.

Sideboard with 2 doors and 1 drawer
fully lacquered, push-to-open mechanism
standard: plinth (6cm) in body finish

7514.G/A.T3/T4.___
7514.G/A.T3/T4.___

Please basic/add-on element (G/A), depth 31 cm or 40 cm (T3/T4).

Recommendation for D 40 cm: 2 loose shelves or 4 shoe shelves

Recommendation for D 31 cm: 2 loose shelves or 3 shoe shelves

Order internal fittings separately.

Order drawer frame lacquered in body colour separately.

COSMO DANTE BONUCCELLI

B x H x T IN CM
W x H x D IN CM

BESCHREIBUNG
DESCRIPTION

BESTELL-NR.
ORDER-NO.

EURO EXKL. / INKL. MWST.*
EURO EXCL. / INCL. VAT*

80,0 x 101,3



H 95

Sideboard mit 5 Schubkästen

deckend lackiert, push-to-open Beschlag
Standard: Sockel (6 cm) in Korpusausführung

Basisfarbe *Basic colour*
Akzentfarbe *Accent colour*

Bitte Grund-/Anbauelement (G/A), Tiefe 31 cm oder 40 cm (T3/T4) angeben.
Schubkastenzarge in Korpusfarbe lackiert separat bestellen.

Sideboard with 5 drawers

fully lacquered, push-to-open mechanism
standard: plinth (6cm) in body finish

7515.G/A.T3/T4.___
7515.G/A.T3/T4.___

Please specify basic/add-on element (G/A), depth 31 cm or 40 cm (T3/T4).
Order drawer frame lacquered in body colour separately.

80,0 x 101,3

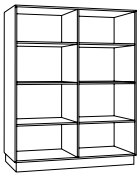

H 95

Regalelement Sideboard mit 6 Fachböden

deckend lackiert oder furniert geölt
Fachboden höhenverstellbar, 1 Mittelseite
Standard: Sockel (6 cm) in Korpusausführung

Basisfarbe *Basic colour*
Akzentfarbe *Accent colour*
Eiche *Oak*
Nussbaum *Walnut*

Mittelseite fixiert
Bitte Tiefe 31 cm oder 40 cm (T3/T4) angeben.

Shelf element sideboard with 6 shelves

fully lacquered or oiled veneer
adjustable shelves, 1 middle wall
standard: plinth (6cm) in body finish

7625.T3/T4.___
7625.T3/T4.___
7625.T3/T4.12
7625.T3/T4.16

Fixed middle wall
Please specify depth 31 cm or 40 cm (T3/T4).

110,0 x 101,3

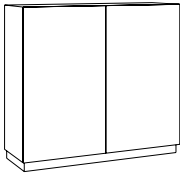

H 95

Sideboard mit 2 Türen

deckend lackiert, push-to-open Beschlag
Standard: Sockel (6 cm) in Korpusausführung

Basisfarbe *Basic colour*
Akzentfarbe *Accent colour*

Bitte Grund-/Anbauelement (G/A), Tiefe 31 cm oder 40 cm (T3/T4) angeben.
Empfehlung für T 40 cm: 3 Fachböden oder 5 Schubböden
Empfehlung für T 31 cm: 3 Fachböden oder 4 Schubböden
Inneneinteilung separat bestellen.

Sideboard with 2 doors

fully lacquered, push-to-open mechanism
standard: plinth (6cm) in body finish

7673.G/A.T3/T4.___
7673.G/A.T3/T4.___

Please basic/add-on element (G/A), depth 31 cm or 40 cm (T3/T4).
Recommendation for D 40 cm: 3 loose shelves or 5 shoe shelves
Recommendation for D 31 cm: 3 loose shelves or 4 shoe shelves
Order internal fittings separately.

110,0 x 101,3

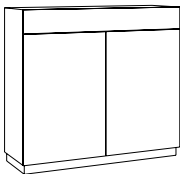

H 95

Sideboard mit 2 Türen und 1 Schubkasten

deckend lackiert, push-to-open Beschlag
Standard: Sockel (6 cm) in Korpusausführung

Basisfarbe *Basic colour*
Akzentfarbe *Accent colour*

Bitte Grund-/Anbauelement (G/A), Tiefe 31 cm oder 40 cm (T3/T4) angeben.
Empfehlung für T 40 cm: 2 Fachböden oder 4 Schubböden
Empfehlung für T 31 cm: 2 Fachböden oder 3 Schubböden
Inneneinteilung separat bestellen.
Schubkastenzarge in Korpusfarbe lackiert separat bestellen.

Sideboard with 2 doors and 1 drawer

fully lacquered, push-to-open mechanism
standard: plinth (6cm) in body finish

7674.G/A.T3/T4.___
7674.G/A.T3/T4.___

Please basic/add-on element (G/A), depth 31 cm or 40 cm (T3/T4).
Recommendation for D 40 cm: 2 loose shelves or 4 shoe shelves
Recommendation for D 31 cm: 2 loose shelves or 3 shoe shelves
Order internal fittings separately.
Order drawer frame lacquered in body colour separately.

110,0 x 101,3

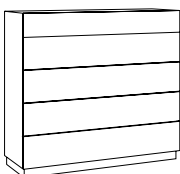

H 95

Sideboard mit 5 Schubkästen

deckend lackiert, push-to-open Beschlag
Standard: Sockel (6 cm) in Korpusausführung

Basisfarbe *Basic colour*
Akzentfarbe *Accent colour*

Bitte Grund-/Anbauelement (G/A), Tiefe 31 cm oder 40 cm (T3/T4) angeben.
Schubkastenzarge in Korpusfarbe lackiert separat bestellen.

Sideboard with 5 drawers

fully lacquered, push-to-open mechanism
standard: plinth (6cm) in body finish

7675.G/A.T3/T4.___
7675.G/A.T3/T4.___

Please specify basic/add-on element (G/A), depth 31 cm or 40 cm (T3/T4).
Order drawer frame lacquered in body colour separately.

COSMO DANTE BONUCCELLI

B x H x T IN CM
W x H x D IN CM

BESCHREIBUNG
DESCRIPTION

BESTELL-NR.
ORDER-NO.

EURO EXKL. / INKL. MWST.*
EURO EXCL. / INCL. VAT*

110,0 x 101,3

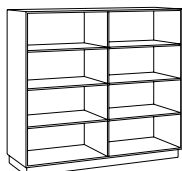

H 95

Regalelement Sideboard mit 6 Fachböden
deckend lackiert oder furniert geölt
Fachboden höhenverstellbar, 1 Mittelseite
Standard: Sockel (6 cm) in Korpusausführung
Basisfarbe *Basic colour*
Akzentfarbe *Accent colour*
Eiche *Oak*
Nussbaum *Walnut*

Mittelseite fixiert
Bitte Tiefe 31 cm oder 40 cm (T3/T4) angeben.

Shelf element sideboard with 6 shelves
fully lacquered or oiled veneer
adjustable shelves, 1 middle wall
standard: plinth (6cm) in body finish
7676.T3/T4.___
7676.T3/T4.___
7676.T3/T4.12
7676.T3/T4.16

Fixed middle wall
Please specify depth 31 cm or 40 cm (T3/T4).

120,0 x 101,3

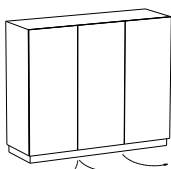

H 95

Sideboard mit 3 Türen
deckend lackiert, push-to-open Beschlag
Standard: Sockel (6 cm) in Korpusausführung
Türanschlag dritte Tür rechts
Basisfarbe *Basic colour*
Akzentfarbe *Accent colour*

Bitte Grund-/Anbauelement (G/A), Tiefe 31 cm oder 40 cm (T3/T4) angeben.
Empfehlung für T 40 cm: 3 Fachböden oder 5 Schubböden pro Seite
Empfehlung für T 31 cm: 3 Fachböden oder 4 Schubböden pro Seite
Inneneinteilung separat bestellen.

Sideboard with 3 doors
fully lacquered, push-to-open mechanism
standard: plinth (6cm) in body finish
right-hinged third door
7580.G/A.T3/T4.___
7580.G/A.T3/T4.___

Please basic/add-on element (G/A), depth 31 cm or 40 cm (T3/T4).
Recommendation for D 40 cm: 3 loose shelves or 5 shoe shelves per side
Recommendation for D 31 cm: 3 loose shelves or 4 shoe shelves per side
Order internal fittings separately.

120,0 x 101,3

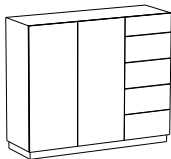

H 95

Sideboard mit 2 Türen und 5 Schubkästen
deckend lackiert, push-to-open Beschlag
Standard: Sockel (6 cm) in Korpusausführung
Basisfarbe *Basic colour*
Akzentfarbe *Accent colour*

Bitte Grund-/Anbauelement (G/A), Tiefe 31 cm oder 40 cm (T3/T4) angeben.
Empfehlung für T 40 cm: 3 Fachböden oder 5 Schubböden
Empfehlung für T 31 cm: 3 Fachböden oder 4 Schubböden
Inneneinteilung separat bestellen.
Schubkastenzarge in Korpusfarbe lackiert separat bestellen.

Sideboard with 2 doors and 5 drawers
fully lacquered, push-to-open mechanism
standard: plinth (6cm) in body finish
7581.G/A.T3/T4.___
7581.G/A.T3/T4.___

Please basic/add-on element (G/A), depth 31 cm or 40 cm (T3/T4).
Recommendation for D 40 cm: 3 loose shelves or 5 shoe shelves
Recommendation for D 31 cm: 3 loose shelves or 4 shoe shelves
Order internal fittings separately.
Order drawer frame lacquered in body colour separately.

165,0 x 101,3

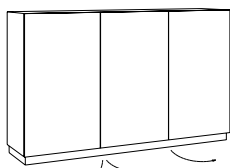

H 95

Sideboard mit 3 Türen
deckend lackiert, push-to-open Beschlag
Standard: Sockel (6 cm) in Korpusausführung
Türanschlag dritte Tür rechts
Basisfarbe *Basic colour*
Akzentfarbe *Accent colour*

Bitte Grund-/Anbauelement (G/A), Tiefe 31 cm oder 40 cm (T3/T4) angeben.
Empfehlung für T 40 cm: 3 Fachböden oder 5 Schubböden pro Seite
Empfehlung für T 31 cm: 3 Fachböden oder 4 Schubböden pro Seite
Inneneinteilung separat bestellen.

Sideboard with 3 doors
fully lacquered, push-to-open mechanism
standard: plinth (6cm) in body finish
right-hinged third door
7677.G/A.T3/T4.___
7677.G/A.T3/T4.___

Please basic/add-on element (G/A), depth 31 cm or 40 cm (T3/T4).
Recommendation for D 40 cm: 3 loose shelves or 5 shoe shelves per side
Recommendation for D 31 cm: 3 loose shelves or 4 shoe shelves per side
Order internal fittings separately.

COSMO

DANTE BONUCCELLI

B x H x T IN CM
W x H x D IN CMBESCHREIBUNG
DESCRIPTIONBESTELL-NR.
ORDER-NO.EURO EXKL. / INKL. MWST.*
EURO EXCL. / INCL. VAT*

165,0 x 101,3



H 95

Sideboard mit 2 Türen und 5 Schubkästen
deckend lackiert, push-to-open Beschlag
Standard: Sockel (6 cm) in Korpusausführung

Basisfarbe *Basic colour*
Akzentfarbe *Accent colour*

Bitte Grund-/Anbauelement (G/A), Tiefe 31 cm oder 40 cm (T3/T4) angeben.

Empfehlung für T 40 cm: 3 Fachböden oder 5 Schuhböden

Empfehlung für T 31 cm: 3 Fachböden oder 4 Schuhböden

Inneneinteilung separat bestellen.

Schubkastenzarge in Korpusfarbe lackiert separat bestellen.

Sideboard with 2 doors and 5 drawers
fully lacquered, push-to-open mechanism
standard: plinth (6cm) in body finish

7678.G/A.T3/T4.___
7678.G/A.T3/T4.___

Please basic/add-on element (G/A), depth 31 cm or 40 cm (T3/T4).

Recommendation for D 40 cm: 3 loose shelves or 5 shoe shelves

Recommendation for D 31 cm: 3 loose shelves or 4 shoe shelves

Order internal fittings separately.

Order drawer frame lacquered in body colour separately.

COSMO

DANTE BONUCCELLI

B x H x T IN CM
W x H x D IN CM

BESCHREIBUNG
DESCRIPTION

BESTELL-NR.
ORDER-NO.

EURO EXKL. / INKL. MWST.*
EURO EXCL. / INCL. VAT*

40,0 x 126,6



H 120

Highboard mit 1 Tür

deckend lackiert, push-to-open Beschlag
Standard: Sockel (6 cm) in Korpusausführung

Basisfarbe *Basic colour*
Akzentfarbe *Accent colour*

Bitte Türanschlag (L/R), Grund-/Anbauelement (G/A), Tiefe 31 cm oder 40 cm (T3/T4) angeben.

Empfehlung für T 40 cm: 4 Fachböden oder 6 Schubböden

Empfehlung für T 31 cm: 4 Fachböden oder 5 Schubböden

Inneneinteilung separat bestellen.

Highboard with 1 door

fully lacquered, push-to-open mechanism
standard: plinth (6cm) in body finish

7516.L/R.G/A.T3/T4.___
7516.L/R.G/A.T3/T4.___

Please specify hinge position (L/R), basic/add-on element (G/A), depth 31 cm or 40 cm (T3/T4).

Recommendation for D 40 cm: 4 loose shelves or 6 shoe shelves

Recommendation for D 31 cm: 4 loose shelves or 5 shoe shelves

Order internal fittings separately.

40,0 x 126,6



H 120

Highboard mit 1 Tür und 1 Schubkasten

deckend lackiert, push-to-open Beschlag
Standard: Sockel (6 cm) in Korpusausführung

Basisfarbe *Basic colour*
Akzentfarbe *Accent colour*

Bitte Türanschlag (L/R), Grund-/Anbauelement (G/A), Tiefe 31 cm oder 40 cm (T3/T4) angeben.

Empfehlung für T 40 cm: 3 Fachböden oder 5 Schubböden

Empfehlung für T 31 cm: 3 Fachböden oder 4 Schubböden

Inneneinteilung separat bestellen.

Schubkastenzarge in Korpusfarbe lackiert separat bestellen.

Highboard with 1 door and 1 drawer

fully lacquered, push-to-open mechanism
standard: plinth (6cm) in body finish

7517.L/R.G/A.T3/T4.___
7517.L/R.G/A.T3/T4.___

Please specify hinge position (L/R), basic/add-on element (G/A), depth 31 cm or 40 cm (T3/T4).

Recommendation for D 40 cm: 3 loose shelves or 5 shoe shelves

Recommendation for D 31 cm: 3 loose shelves or 4 shoe shelves

Order internal fittings separately.

Order drawer frame lacquered in body colour separately.

40,0 x 126,6

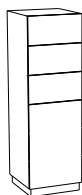

H 120

Highboard mit 1 Tür und 3 Schubkästen

deckend lackiert, push-to-open Beschlag
Standard: Sockel (6 cm) in Korpusausführung

Basisfarbe *Basic colour*
Akzentfarbe *Accent colour*

Bitte Türanschlag (L/R), Grund-/Anbauelement (G/A), Tiefe 31 cm oder 40 cm (T3/T4) angeben.

Empfehlung für T 40 cm: 1 Fachböden oder 3 Schubböden

Empfehlung für T 31 cm: 1 Fachböden oder 2 Schubböden

Inneneinteilung separat bestellen.

Schubkastenzarge in Korpusfarbe lackiert separat bestellen.

Highboard with 1 door and 3 drawers

fully lacquered, push-to-open mechanism
standard: plinth (6cm) in body finish

7527.L/R.G/A.T3/T4.___
7527.L/R.G/A.T3/T4.___

Please specify hinge position (L/R), basic/add-on element (G/A), depth 31 cm or 40 cm (T3/T4).

Recommendation for D 40 cm: 1 loose shelves or 3 shoe shelves

Recommendation for D 31 cm: 1 loose shelves or 2 shoe shelves

Order internal fittings separately.

Order drawer frame lacquered in body colour separately.

40,0 x 126,6



H 120

Highboard mit 6 Schubkästen

deckend lackiert, push-to-open Beschlag
Standard: Sockel (6 cm) in Korpusausführung

Basisfarbe *Basic colour*
Akzentfarbe *Accent colour*

Bitte Grund-/Anbauelement (G/A), Tiefe 31 cm oder 40 cm (T3/T4) angeben.

Schubkastenzarge in Korpusfarbe lackiert separat bestellen.

Highboard with 6 drawers

fully lacquered, push-to-open mechanism
standard: plinth (6cm) in body finish

7518.G/A.T3/T4.___
7518.G/A.T3/T4.___

Please specify basic/add-on element (G/A), depth 31 cm or 40 cm (T3/T4).

Order drawer frame lacquered in body colour separately.

40,0 x 126,6

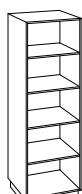

H 120

Regalelement Highboard mit 4 Fachböden

deckend lackiert oder furniert geölt
Fachboden höhenverstellbar, Standard: Sockel (6 cm) in Korpusausführung

Basisfarbe *Basic colour*
Akzentfarbe *Accent colour*
Eiche *Oak*
Nussbaum *Walnut*

Bitte Tiefe 31 cm oder 40 cm (T3/T4) angeben.

Shelf element highboard with 4 shelves

fully lacquered or oiled veneer
adjustable shelf, standard: plinth (6cm) in body finish

7626.T3/T4.___
7626.T3/T4.___
7626.T3/T4.12
7626.T3/T4.16

Please specify depth 31 cm or 40 cm (T3/T4).

COSMO

DANTE BONUCCELLI

B x H x T IN CM
W x H x D IN CM

BESCHREIBUNG
DESCRIPTION

BESTELL-NR.
ORDER-NO.

EURO EXKL. / INKL. MWST.*
EURO EXCL. / INCL. VAT*

55,0 x 126,6

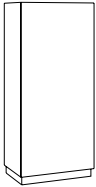

H 120

Highboard mit 1 Tür

deckend lackiert, push-to-open Beschlag
Standard: Sockel (6 cm) in Korpusausführung

Basisfarbe *Basic colour*
Akzentfarbe *Accent colour*

Bitte Türanschlag (L/R), Grund-/Anbauelement (G/A), Tiefe 31 cm oder 40 cm (T3/T4) angeben.

Empfehlung für T 40 cm: 4 Fachböden oder 6 Schubböden

Empfehlung für T 31 cm: 4 Fachböden oder 5 Schubböden

Inneneinteilung separat bestellen.

Highboard with 1 door

fully lacquered, push-to-open mechanism
standard: plinth (6cm) in body finish

7679.L/R.G/A.T3/T4.___
7679.L/R.G/A.T3/T4.___

Please specify hinge position (L/R), basic/add-on element (G/A), depth 31 cm or 40 cm (T3/T4).

Recommendation for D 40 cm: 4 loose shelves or 6 shoe shelves

Recommendation for D 31 cm: 4 loose shelves or 5 shoe shelves

Order internal fittings separately.

55,0 x 126,6

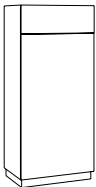

H 120

Highboard mit 1 Tür und 1 Schubkasten

deckend lackiert, push-to-open Beschlag
Standard: Sockel (6 cm) in Korpusausführung

Basisfarbe *Basic colour*
Akzentfarbe *Accent colour*

Bitte Türanschlag (L/R), Grund-/Anbauelement (G/A), Tiefe 31 cm oder 40 cm (T3/T4) angeben.

Empfehlung für T 40 cm: 3 Fachböden oder 5 Schubböden

Empfehlung für T 31 cm: 3 Fachböden oder 4 Schubböden

Inneneinteilung separat bestellen.

Schubkastenzarge in Korpusfarbe lackiert separat bestellen.

Highboard with 1 door and 1 drawer

fully lacquered, push-to-open mechanism
standard: plinth (6cm) in body finish

7680.L/R.G/A.T3/T4.___
7680.L/R.G/A.T3/T4.___

Please specify hinge position (L/R), basic/add-on element (G/A), depth 31 cm or 40 cm (T3/T4).

Recommendation for D 40 cm: 3 loose shelves or 5 shoe shelves

Recommendation for D 31 cm: 3 loose shelves or 4 shoe shelves

Order internal fittings separately.

Order drawer frame lacquered in body colour separately.

55,0 x 126,6

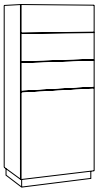

H 120

Highboard mit 1 Tür und 3 Schubkästen

deckend lackiert, push-to-open Beschlag
Standard: Sockel (6 cm) in Korpusausführung

Basisfarbe *Basic colour*
Akzentfarbe *Accent colour*

Bitte Türanschlag (L/R), Grund-/Anbauelement (G/A), Tiefe 31 cm oder 40 cm (T3/T4) angeben.

Empfehlung für T 40 cm: 1 Fachböden oder 3 Schubböden

Empfehlung für T 31 cm: 1 Fachböden oder 2 Schubböden

Inneneinteilung separat bestellen.

Schubkastenzarge in Korpusfarbe lackiert separat bestellen.

Highboard with 1 door and 3 drawers

fully lacquered, push-to-open mechanism
standard: plinth (6cm) in body finish

7682.G/A.T3/T4.___
7682.G/A.T3/T4.___

Please specify hinge position (L/R), basic/add-on element (G/A), depth 31 cm or 40 cm (T3/T4).

Recommendation for D 40 cm: 1 loose shelves or 3 shoe shelves

Recommendation for D 31 cm: 1 loose shelves or 2 shoe shelves

Order internal fittings separately.

Order drawer frame lacquered in body colour separately.

55,0 x 126,6

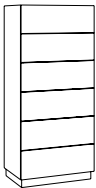

H 120

Highboard mit 6 Schubkästen

deckend lackiert, push-to-open Beschlag
Standard: Sockel (6 cm) in Korpusausführung

Basisfarbe *Basic colour*
Akzentfarbe *Accent colour*

Bitte Grund-/Anbauelement (G/A), Tiefe 31 cm oder 40 cm (T3/T4) angeben.

Schubkastenzarge in Korpusfarbe lackiert separat bestellen.

Highboard with 6 drawers

fully lacquered, push-to-open mechanism
standard: plinth (6cm) in body finish

7681.L/R.G/A.T3/T4.___
7681.L/R.G/A.T3/T4.___

Please specify basic/add-on element (G/A), depth 31 cm or 40 cm (T3/T4).

Order drawer frame lacquered in body colour separately.

55,0 x 126,6



H 120

Regalelement Highboard mit 4 Fachböden

deckend lackiert oder furniert geölt
Fachboden höhenverstellbar, Standard: Sockel (6 cm) in Korpusausführung

Basisfarbe *Basic colour*
Akzentfarbe *Accent colour*
Eiche *Oak*
Nussbaum *Walnut*

Bitte Tiefe 31 cm oder 40 cm (T3/T4) angeben.

Shelf element highboard with 4 shelves

fully lacquered or oiled veneer
adjustable shelf, standard: plinth (6cm) in body finish

7683.T3/T4.___
7683.T3/T4.___
7683.T3/T4.12
7683.T3/T4.16

Please specify depth 31 cm or 40 cm (T3/T4).

COSMO

DANTE BONUCCELLI

B x H x T IN CM
W x H x D IN CM

BESCHREIBUNG
DESCRIPTION

BESTELL-NR.
ORDER-NO.

EURO EXKL. / INKL. MWST.*
EURO EXCL. / INCL. VAT*

80,0 x 126,6



H 120

Highboard mit 2 Türen

deckend lackiert, push-to-open Beschlag
Standard: Sockel (6 cm) in Korpusausführung

Basisfarbe *Basic colour*
Akzentfarbe *Accent colour*

Bitte Grund-/Anbauelement (G/A), Tiefe 31 cm oder 40 cm (T3/T4) angeben.

Empfehlung für T 40 cm: 4 Fachböden oder 6 Schubböden

Empfehlung für T 31 cm: 4 Fachböden oder 5 Schubböden

Inneneinteilung separat bestellen.

Highboard with 2 doors

fully lacquered, push-to-open mechanism
standard: plinth (6cm) in body finish

7522.G/A.T3/T4.___
7522.G/A.T3/T4.___

Please specify basic/add-on element (G/A), depth 31 cm or 40 cm (T3/T4).

Recommendation for D 40 cm: 4 loose shelves or 6 shoe shelves

Recommendation for D 31 cm: 4 loose shelves or 5 shoe shelves

Order internal fittings separately.

80,0 x 126,6

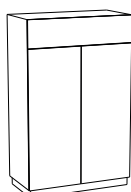

H 120

Highboard mit 2 Türen und 1 Schubkasten

deckend lackiert, push-to-open Beschlag
Standard: Sockel (6 cm) in Korpusausführung

Basisfarbe *Basic colour*
Akzentfarbe *Accent colour*

Bitte Grund-/Anbauelement (G/A), Tiefe 31 cm oder 40 cm (T3/T4) angeben.

Empfehlung für T 40 cm: 3 Fachböden oder 5 Schubböden

Empfehlung für T 31 cm: 3 Fachböden oder 4 Schubböden

Inneneinteilung separat bestellen.

Schubkastenzarge in Korpusfarbe lackiert separat bestellen.

Highboard with 2 doors and 1 drawer

fully lacquered, push-to-open mechanism
standard: plinth (6cm) in body finish

7523.G/A.T3/T4.___
7523.G/A.T3/T4.___

Please basic/add-on element (G/A), depth 31 cm or 40 cm (T3/T4).

Recommendation for D 40 cm: 3 loose shelves or 5 shoe shelves

Recommendation for D 31 cm: 3 loose shelves or 4 shoe shelves

Order internal fittings separately.

Order drawer frame lacquered in body colour separately.

80,0 x 126,6

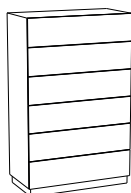

H 120

Highboard mit 6 Schubkästen

deckend lackiert, push-to-open Beschlag
Standard: Sockel (6 cm) in Korpusausführung

Basisfarbe *Basic colour*
Akzentfarbe *Accent colour*

Bitte Grund-/Anbauelement (G/A), Tiefe 31 cm oder 40 cm (T3/T4) angeben.

Schubkastenzarge in Korpusfarbe lackiert separat bestellen.

Highboard with 6 drawers

fully lacquered, push-to-open mechanism
standard: plinth (6cm) in body finish

7524.G/A.T3/T4.___
7524.G/A.T3/T4.___

Please specify basic/add-on element (G/A), depth 31 cm or 40 cm (T3/T4).

Order drawer frame lacquered in body colour separately.

80,0 x 126,6

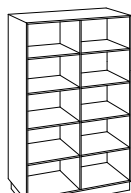

H 120

Regalelement Highboard mit 8 Fachböden

deckend lackiert oder furniert geölt
Fachboden höhenverstellbar, 1 Mittelseite
Standard: Sockel (6 cm) in Korpusausführung

Basisfarbe *Basic colour*
Akzentfarbe *Accent colour*
Eiche *Oak*
Nussbaum *Walnut*

Mittelseite fixiert

Bitte Tiefe 31 cm oder 40 cm (T3/T4) angeben.

Shelf element highboard with 8 shelves

fully lacquered or oiled veneer
adjustable shelves, 1 middle wall
standard: plinth (6cm) in body finish

7627.T3/T4.___
7627.T3/T4.___
7627.T3/T4.12
7627.T3/T4.16

Fixed middle wall

Please specify depth 31 cm or 40 cm (T3/T4).

110,0 x 126,6

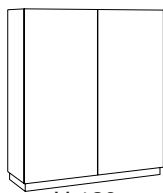

H 120

Highboard mit 2 Türen

deckend lackiert, push-to-open Beschlag
Standard: Sockel (6 cm) in Korpusausführung

Basisfarbe *Basic colour*
Akzentfarbe *Accent colour*

Bitte Grund-/Anbauelement (G/A), Tiefe 31 cm oder 40 cm (T3/T4) angeben.

Empfehlung für T 40 cm: 4 Fachböden oder 6 Schubböden

Empfehlung für T 31 cm: 4 Fachböden oder 5 Schubböden

Inneneinteilung separat bestellen.

Highboard with 2 doors

fully lacquered, push-to-open mechanism
standard: plinth (6cm) in body finish

7684.G/A.T3/T4.___
7684.G/A.T3/T4.___

Please specify basic/add-on element (G/A), depth 31 cm or 40 cm (T3/T4).

Recommendation for D 40 cm: 4 loose shelves or 6 shoe shelves

Recommendation for D 31 cm: 4 loose shelves or 5 shoe shelves

Order internal fittings separately.

COSMO DANTE BONUCCELLI

B x H x T IN CM
W x H x D IN CM

BESCHREIBUNG
DESCRIPTION

BESTELL-NR.
ORDER-NO.

EURO EXKL. / INKL. MWST.*
EURO EXCL. / INCL. VAT*

110,0 x 126,6

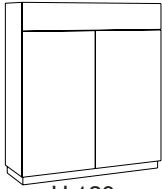

H 120

Highboard mit 2 Türen und 1 Schubkasten
deckend lackiert, push-to-open Beschlag
Standard: Sockel (6 cm) in Korpusausführung

Basisfarbe *Basic colour*
Akzentfarbe *Accent colour*

Bitte Grund-/Anbauelement (G/A), Tiefe 31 cm oder 40 cm (T3/T4) angeben.
Empfehlung für T 40 cm: 3 Fachböden oder 5 Schuhböden
Empfehlung für T 31 cm: 3 Fachböden oder 4 Schuhböden
Inneneinteilung separat bestellen.
Schubkastenzarge in Korpusfarbe lackiert separat bestellen.

Highboard with 2 doors and 1 drawer
fully lacquered, push-to-open mechanism
standard: plinth (6cm) in body finish

7685.G/A.T3/T4.___
7685.G/A.T3/T4.___

Please basic/add-on element (G/A), depth 31 cm or 40 cm (T3/T4).
Recommendation for D 40 cm: 3 loose shelves or 5 shoe shelves
Recommendation for D 31 cm: 3 loose shelves or 4 shoe shelves
Order internal fittings separately.
Order drawer frame lacquered in body colour separately.

110,0 x 126,6

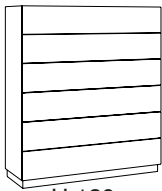

H 120

Highboard mit 6 Schubkästen
deckend lackiert, push-to-open Beschlag
Standard: Sockel (6 cm) in Korpusausführung

Basisfarbe *Basic colour*
Akzentfarbe *Accent colour*

Bitte Grund-/Anbauelement (G/A), Tiefe 31 cm oder 40 cm (T3/T4) angeben.
Schubkastenzarge in Korpusfarbe lackiert separat bestellen.

Highboard with 6 drawers
fully lacquered, push-to-open mechanism
standard: plinth (6cm) in body finish

7686.G/A.T3/T4.___
7686.G/A.T3/T4.___

Please specify basic/add-on element (G/A), depth 31 cm or 40 cm (T3/T4).
Order drawer frame lacquered in body colour separately.

110,0 x 126,6

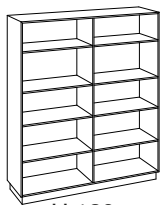

H 120

Regalelement Highboard mit 8 Fachböden
deckend lackiert oder furniert geölt
Fachboden höhenverstellbar, 1 Mittelseite
Standard: Sockel (6 cm) in Korpusausführung

Basisfarbe *Basic colour*
Akzentfarbe *Accent colour*
Eiche *Oak*
Nussbaum *Walnut*

Mittelseite fixiert
Bitte Tiefe 31 cm oder 40 cm (T3/T4) angeben.

Shelf element highboard with 8 shelves
fully lacquered or oiled veneer
adjustable shelves, 1 middle wall
standard: plinth (6cm) in body finish

7687.T3/T4.___
7687.T3/T4.___
7687.T3/T4.12
7687.T3/T4.16

Fixed middle wall
Please specify depth 31 cm or 40 cm (T3/T4).

120,0 x 126,6

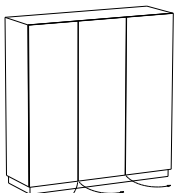

H 120

Highboard mit 3 Türen
deckend lackiert, push-to-open Beschlag
Standard: Sockel (6 cm) in Korpusausführung
Türanschlag dritte Tür rechts

Basisfarbe *Basic colour*
Akzentfarbe *Accent colour*

Bitte Grund-/Anbauelement (G/A), Tiefe 31 cm oder 40 cm (T3/T4) angeben.
Empfehlung für T 40 cm: 4 Fachböden oder 6 Schuhböden pro Seite
Empfehlung für T 31 cm: 4 Fachböden oder 5 Schuhböden pro Seite
Inneneinteilung separat bestellen.

Highboard with 3 doors
fully lacquered, push-to-open mechanism
standard: plinth (6cm) in body finish
right-hinged third door

7582.G/A.T3/T4.___
7582.G/A.T3/T4.___

Please specify basic/add-on element (G/A), depth 31 cm or 40 cm (T3/T4).
Recommendation for D 40 cm: 4 loose shelves or 6 shoe shelves per side
Recommendation for D 31 cm: 4 loose shelves or 5 shoe shelves per side
Order internal fittings separately.

COSMO

DANTE BONUCCELLI

B x H x T IN CM
W x H x D IN CM

BESCHREIBUNG
DESCRIPTION

BESTELL-NR.
ORDER-NO.

EURO EXKL. / INKL. MWST.*
EURO EXCL. / INCL. VAT*

120,0 x 126,6

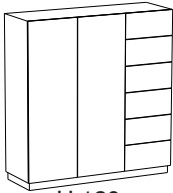

H 120

Highboard mit 2 Türen und 6 Schubkästen
deckend lackiert, push-to-open Beschlag
Standard: Sockel (6 cm) in Korpusausführung

Basisfarbe *Basic colour*
Akzentfarbe *Accent colour*

Bitte Grund-/Anbauelement (G/A), Tiefe 31 cm oder 40 cm (T3/T4) angeben.

Empfehlung für T 40 cm: 4 Fachböden oder 6 Schubböden

Empfehlung für T 31 cm: 4 Fachböden oder 5 Schubböden

Inneneinteilung separat bestellen.

Schubkastenzarge in Korpusfarbe lackiert separat bestellen.

Highboard with 2 doors and 6 drawers
fully lacquered, push-to-open mechanism
standard: plinth (6cm) in body finish

7583.G/A.T3/T4.____

7583.G/A.T3/T4.____

Please specify basic/add-on element (G/A), depth 31 cm or 40 cm (T3/T4).

Recommendation for D 40 cm: 4 loose shelves or 6 shoe shelves

Recommendation for D 31 cm: 4 loose shelves or 5 shoe shelves

Order internal fittings separately.

Order drawer frame lacquered in body colour separately.

165,0 x 126,6

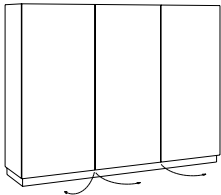

H 120

Highboard mit 3 Türen
deckend lackiert, push-to-open Beschlag
Standard: Sockel (6 cm) in Korpusausführung
Türanschlag dritte Tür rechts

Basisfarbe *Basic colour*
Akzentfarbe *Accent colour*

Bitte Grund-/Anbauelement (G/A), Tiefe 31 cm oder 40 cm (T3/T4) angeben.

Empfehlung für T 40 cm: 4 Fachböden oder 6 Schubböden pro Seite

Empfehlung für T 31 cm: 4 Fachböden oder 5 Schubböden pro Seite

Inneneinteilung separat bestellen.

Highboard with 3 doors
fully lacquered, push-to-open mechanism
standard: plinth (6cm) in body finish
right-hinged third door

7688.G/A.T3/T4.____

7688.G/A.T3/T4.____

Please specify basic/add-on element (G/A), depth 31 cm or 40 cm (T3/T4).

Recommendation for D 40 cm: 4 loose shelves or 6 shoe shelves per side

Recommendation for D 31 cm: 4 loose shelves or 5 shoe shelves per side

Order internal fittings separately.

165,0 x 126,6

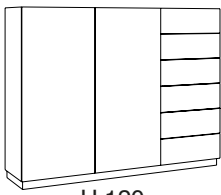

H 120

Highboard mit 2 Türen und 6 Schubkästen
deckend lackiert, push-to-open Beschlag
Standard: Sockel (6 cm) in Korpusausführung

Basisfarbe *Basic colour*
Akzentfarbe *Accent colour*

Bitte Grund-/Anbauelement (G/A), Tiefe 31 cm oder 40 cm (T3/T4) angeben.

Empfehlung für T 40 cm: 4 Fachböden oder 6 Schubböden

Empfehlung für T 31 cm: 4 Fachböden oder 5 Schubböden

Inneneinteilung separat bestellen.

Schubkastenzarge in Korpusfarbe lackiert separat bestellen.

Highboard with 2 doors and 6 drawers
fully lacquered, push-to-open mechanism
standard: plinth (6cm) in body finish

7689.G/A.T3/T4.____

7689.G/A.T3/T4.____

Please specify basic/add-on element (G/A), depth 31 cm or 40 cm (T3/T4).

Recommendation for D 40 cm: 4 loose shelves or 6 shoe shelves

Recommendation for D 31 cm: 4 loose shelves or 5 shoe shelves

Order internal fittings separately.

Order drawer frame lacquered in body colour separately.

COSMO

DANTE BONUCCELLI

B x H x T IN CM
W x H x D IN CM

BESCHREIBUNG
DESCRIPTION

BESTELL-NR.
ORDER-NO.

EURO EXKL. / INKL. MWST.*
EURO EXCL. / INCL. VAT*

40,0 x 141,6



H 135

Highboard mit 1 Tür

deckend lackiert, push-to-open Beschlag
Standard: Sockel (6 cm) in Korpusausführung

Basisfarbe *Basic colour*
Akzentfarbe *Accent colour*

Bitte Türanschlag (L/R), Grund-/Anbauelement (G/A), Tiefe 31 cm oder 40 cm (T3/T4) angeben.
Empfehlung für T 40 cm: 5 Fachböden oder 7 Schubböden
Empfehlung für T 31 cm: 5 Fachböden oder 5 Schubböden
Inneneinteilung separat bestellen.

Highboard with 1 door

fully lacquered, push-to-open mechanism
standard: plinth (6cm) in body finish

7519.L/R.G/A.T3/T4.___
7519.L/R.G/A.T3/T4.___

Please specify hinge position (L/R), basic/add-on element (G/A), depth 31 cm or 40 cm (T3/T4).
Recommendation for D 40 cm: 5 loose shelves or 7 shoe shelves
Recommendation for D 31 cm: 5 loose shelves or 5 shoe shelves
Order internal fittings separately.

40,0 x 141,6



H 135

Highboard mit 1 Tür und 1 Schubkasten

deckend lackiert, push-to-open Beschlag
Standard: Sockel (6 cm) in Korpusausführung

Basisfarbe *Basic colour*
Akzentfarbe *Accent colour*

Bitte Türanschlag (L/R), Grund-/Anbauelement (G/A), Tiefe 31 cm oder 40 cm (T3/T4) angeben.
Empfehlung für T 40 cm: 4 Fachböden oder 6 Schubböden
Empfehlung für T 31 cm: 4 Fachböden oder 4 Schubböden
Inneneinteilung separat bestellen.
Schubkastenzarge in Korpusfarbe lackiert separat bestellen.

Highboard with 1 door and 1 drawer

fully lacquered, push-to-open mechanism
standard: plinth (6cm) in body finish

7520.L/R.G/A.T3/T4.___
7520.L/R.G/A.T3/T4.___

Please specify hinge position (L/R), basic/add-on element (G/A), depth 31 cm or 40 cm (T3/T4).
Recommendation for D 40 cm: 4 loose shelves or 6 shoe shelves
Recommendation for D 31 cm: 4 loose shelves or 4 shoe shelves
Order internal fittings separately.
Order drawer frame lacquered in body colour separately.

40,0 x 141,6

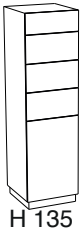

H 135

Highboard mit 1 Tür und 4 Schubkästen

deckend lackiert, push-to-open Beschlag
Standard: Sockel (6 cm) in Korpusausführung

Basisfarbe *Basic colour*
Akzentfarbe *Accent colour*

Bitte Türanschlag (L/R), Grund-/Anbauelement (G/A), Tiefe 31 cm oder 40 cm (T3/T4) angeben.
Empfehlung für T 40 cm: 1 Fachböden oder 3 Schubböden
Empfehlung für T 31 cm: 1 Fachböden oder 2 Schubböden
Inneneinteilung separat bestellen.
Schubkastenzarge in Korpusfarbe lackiert separat bestellen.

Highboard with 1 door and 4 drawers

fully lacquered, push-to-open mechanism
standard: plinth (6cm) in body finish

7521.L/R.G/A.T3/T4.___
7521.L/R.G/A.T3/T4.___

Please specify hinge position (L/R), basic/add-on element (G/A), depth 31 cm or 40 cm (T3/T4).
Recommendation for D 40 cm: 1 loose shelves or 3 shoe shelves
Recommendation for D 31 cm: 1 loose shelves or 2 shoe shelves
Order internal fittings separately.
Order drawer frame lacquered in body colour separately.

40,0 x 141,6

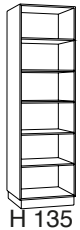

H 135

Regalelement Highboard mit 5 Fachböden

deckend lackiert oder furniert geölt
Fachböden höhenverstellbar
Standard: Sockel (6 cm) in Korpusausführung

Basisfarbe *Basic colour*
Akzentfarbe *Accent colour*
Eiche *Oak*
Nussbaum *Walnut*

Bitte Tiefe 31 cm oder 40 cm (T3/T4) angeben.

Shelf element highboard with 5 shelves

fully lacquered or oiled veneer
adjustable shelves
standard: plinth (6cm) in body finish

7628.T3/T4.___
7628.T3/T4.___
7628.T3/T4.12
7628.T3/T4.16

Please specify depth 31 cm or 40 cm (T3/T4).

55,0 x 141,6

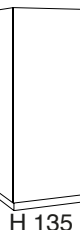

H 135

Highboard mit 1 Tür

deckend lackiert, push-to-open Beschlag
Standard: Sockel (6 cm) in Korpusausführung

Basisfarbe *Basic colour*
Akzentfarbe *Accent colour*

Bitte Türanschlag (L/R), Grund-/Anbauelement (G/A), Tiefe 31 cm oder 40 cm (T3/T4) angeben.
Empfehlung für T 40 cm: 5 Fachböden oder 7 Schubböden
Empfehlung für T 31 cm: 5 Fachböden oder 5 Schubböden
Inneneinteilung separat bestellen.

Highboard with 1 door

fully lacquered, push-to-open mechanism
standard: plinth (6cm) in body finish

7690.L/R.G/A.T3/T4.___
7690.L/R.G/A.T3/T4.___

Please specify hinge position (L/R), basic/add-on element (G/A), depth 31 cm or 40 cm (T3/T4).
Recommendation for D 40 cm: 5 loose shelves or 7 shoe shelves
Recommendation for D 31 cm: 5 loose shelves or 5 shoe shelves
Order internal fittings separately.

COSMO

DANTE BONUCCELLI

B x H x T IN CM
W x H x D IN CM

BESCHREIBUNG
DESCRIPTION

BESTELL-NR.
ORDER-NO.

EURO EXKL. / INKL. MWST.*
EURO EXCL. / INCL. VAT*

55,0 x 141,6

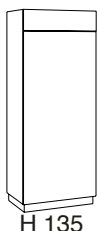

H 135

Highboard mit 1 Tür und 1 Schubkasten
deckend lackiert, push-to-open Beschlag
Standard: Sockel (6 cm) in Korpusausführung

Basisfarbe *Basic colour*
Akzentfarbe *Accent colour*

Bitte Türanschlag (L/R), Grund-/Anbauelement (G/A), Tiefe 31 cm oder 40 cm (T3/T4) angeben.
Empfehlung für T 40 cm: 4 Fachböden oder 6 Schubböden
Empfehlung für T 31 cm: 4 Fachböden oder 4 Schubböden
Inneneinteilung separat bestellen.
Schubkastenzarge in Korpusfarbe lackiert separat bestellen.

Highboard with 1 door and 1 drawer
fully lacquered, push-to-open mechanism
standard: plinth (6cm) in body finish

7691.L/R.G/A.T3/T4.___
7691.L/R.G/A.T3/T4.___

Please specify hinge position (L/R), basic/add-on element (G/A), depth 31 cm or 40 cm (T3/T4).
Recommendation for D 40 cm: 4 loose shelves or 6 shoe shelves
Recommendation for D 31 cm: 4 loose shelves or 4 shoe shelves
Order internal fittings separately.
Order drawer frame lacquered in body colour separately.

55,0 x 141,6

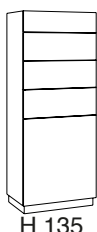

H 135

Highboard mit 1 Tür und 4 Schubkästen
deckend lackiert, push-to-open Beschlag
Standard: Sockel (6 cm) in Korpusausführung

Basisfarbe *Basic colour*
Akzentfarbe *Accent colour*

Bitte Türanschlag (L/R), Grund-/Anbauelement (G/A), Tiefe 31 cm oder 40 cm (T3/T4) angeben.
Empfehlung für T 40 cm: 1 Fachböden oder 3 Schubböden
Empfehlung für T 31 cm: 1 Fachböden oder 2 Schubböden
Inneneinteilung separat bestellen.
Schubkastenzarge in Korpusfarbe lackiert separat bestellen.

Highboard with 1 door and 4 drawers
fully lacquered, push-to-open mechanism
standard: plinth (6cm) in body finish

7692.L/R.G/A.T3/T4.___
7692.L/R.G/A.T3/T4.___

Please specify hinge position (L/R), basic/add-on element (G/A), depth 31 cm or 40 cm (T3/T4).
Recommendation for D 40 cm: 1 loose shelves or 3 shoe shelves
Recommendation for D 31 cm: 1 loose shelves or 2 shoe shelves
Order internal fittings separately.
Order drawer frame lacquered in body colour separately.

55,0 x 141,6



H 135

Regalelement Highboard mit 5 Fachböden
deckend lackiert oder furniert geölt
Fachböden höhenverstellbar
Standard: Sockel (6 cm) in Korpusausführung

Basisfarbe *Basic colour*
Akzentfarbe *Accent colour*
Eiche *Oak*
Nussbaum *Walnut*

Bitte Tiefe 31 cm oder 40 cm (T3/T4) angeben.

Shelf element highboard with 5 shelves
fully lacquered or oiled veneer
adjustable shelves
standard: plinth (6cm) in body finish

7693.T3/T4.___
7693.T3/T4.___
7693.T3/T4.12
7693.T3/T4.16

Please specify depth 31 cm or 40 cm (T3/T4).

80,0 x 141,6

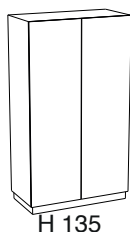

H 135

Highboard mit 2 Türen
deckend lackiert, push-to-open Beschlag
Standard: Sockel (6 cm) in Korpusausführung

Basisfarbe *Basic colour*
Akzentfarbe *Accent colour*

Bitte Grund-/Anbauelement (G/A), Tiefe 31 cm oder 40 cm (T3/T4) angeben.
Empfehlung für T 40 cm: 5 Fachböden oder 7 Schubböden
Empfehlung für T 31 cm: 5 Fachböden oder 5 Schubböden
Inneneinteilung separat bestellen.

Highboard with 2 doors
fully lacquered, push-to-open mechanism
standard: plinth (6cm) in body finish

7525.G/A.T3/T4.___
7525.G/A.T3/T4.___

Please basic/add-on element (G/A), depth 31 cm or 40 cm (T3/T4).
Recommendation for D 40 cm: 5 loose shelves or 7 shoe shelves
Recommendation for D 31 cm: 5 loose shelves or 5 shoe shelves
Order internal fittings separately.

80,0 x 141,6

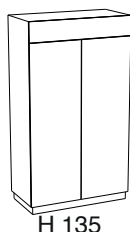

H 135

Highboard mit 2 Türen und 1 Schubkasten
deckend lackiert, push-to-open Beschlag
Standard: Sockel (6 cm) in Korpusausführung

Basisfarbe *Basic colour*
Akzentfarbe *Accent colour*

Bitte Grund-/Anbauelement (G/A), Tiefe 31 cm oder 40 cm (T3/T4) angeben.
Empfehlung für T 40 cm: 4 Fachböden oder 6 Schubböden
Empfehlung für T 31 cm: 4 Fachböden oder 4 Schubböden
Inneneinteilung separat bestellen.
Schubkastenzarge in Korpusfarbe lackiert separat bestellen.

Highboard with 2 doors and 1 drawer
fully lacquered, push-to-open mechanism
standard: plinth (6cm) in body finish

7526.G/A.T3/T4.___
7526.G/A.T3/T4.___

Please basic/add-on element (G/A), depth 31 cm or 40 cm (T3/T4).
Recommendation for D 40 cm: 4 loose shelves or 6 shoe shelves
Recommendation for D 31 cm: 4 loose shelves or 4 shoe shelves
Order internal fittings separately.
Order drawer frame lacquered in body colour separately.

COSMO

DANTE BONUCCELLI

B x H x T IN CM
W x H x D IN CM

BESCHREIBUNG
DESCRIPTION

BESTELL-NR.
ORDER-NO.

EURO EXKL. / INKL. MWST.*
EURO EXCL. / INCL. VAT*

80,0 x 141,6

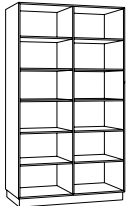

H 135

Regalelement Highboard mit 10 Fachböden
deckend lackiert oder furniert geölt
Fachböden höhenverstellbar, 1 Mittelseite
Standard: Sockel (6 cm) in Korpusausführung

Basisfarbe	<i>Basic colour</i>
Akzentfarbe	<i>Accent colour</i>
Eiche	<i>Oak</i>
Nussbaum	<i>Walnut</i>

Mittelseite fixiert
Bitte Tiefe 31 cm oder 40 cm (T3/T4) angeben.

Shelf element highboard with 10 shelves
fully lacquered or oiled veneer
adjustable shelves, 1 middle wall
standard: plinth (6cm) in body finish

7629.T3/T4. __
7629.T3/T4. __
7629.T3/T4.12
7629.T3/T4.16

Fixed middle wall
Please specify depth 31 cm or 40 cm (T3/T4).

110 x 141,6

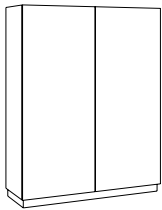

H 135

Highboard mit 2 Türen
deckend lackiert, push-to-open Beschlag
Standard: Sockel (6 cm) in Korpusausführung

Basisfarbe	<i>Basic colour</i>
Akzentfarbe	<i>Accent colour</i>

Bitte Grund-/Anbauelement (G/A), Tiefe 31 cm oder 40 cm (T3/T4) angeben.
Empfehlung für T 40 cm: 5 Fachböden oder 7 Schubböden
Empfehlung für T 31 cm: 5 Fachböden oder 5 Schubböden
Inneneinteilung separat bestellen.

Highboard with 2 doors
fully lacquered, push-to-open mechanism
standard: plinth (6cm) in body finish

7694.G/A.T3/T4. __
7694.G/A.T3/T4. __

Please basic/add-on element (G/A), depth 31 cm or 40 cm (T3/T4).
Recommendation for D 40 cm: 5 loose shelves or 7 shoe shelves
Recommendation for D 31 cm: 5 loose shelves or 5 shoe shelves
Order internal fittings separately.

110 x 141,6

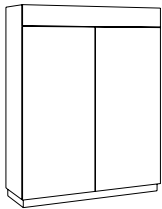

H 135

Highboard mit 2 Türen und 1 Schubkasten
deckend lackiert, push-to-open Beschlag
Standard: Sockel (6 cm) in Korpusausführung

Basisfarbe	<i>Basic colour</i>
Akzentfarbe	<i>Accent colour</i>

Bitte Grund-/Anbauelement (G/A), Tiefe 31 cm oder 40 cm (T3/T4) angeben.
Empfehlung für T 40 cm: 4 Fachböden oder 6 Schubböden
Empfehlung für T 31 cm: 4 Fachböden oder 4 Schubböden
Inneneinteilung separat bestellen.
Schubkastenzarge in Korpusfarbe lackiert separat bestellen.

Highboard with 2 doors and 1 drawer
fully lacquered, push-to-open mechanism
standard: plinth (6cm) in body finish

7695.G/A.T3/T4. __
7695.G/A.T3/T4. __

Please basic/add-on element (G/A), depth 31 cm or 40 cm (T3/T4).
Recommendation for D 40 cm: 4 loose shelves or 6 shoe shelves
Recommendation for D 31 cm: 4 loose shelves or 4 shoe shelves
Order internal fittings separately.
Order drawer frame lacquered in body colour separately.

110 x 141,6

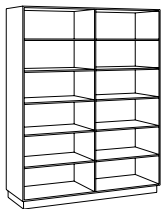

H 135

Regalelement Highboard mit 10 Fachböden
deckend lackiert oder furniert geölt
Fachböden höhenverstellbar, 1 Mittelseite
Standard: Sockel (6 cm) in Korpusausführung

Basisfarbe	<i>Basic colour</i>
Akzentfarbe	<i>Accent colour</i>
Eiche	<i>Oak</i>
Nussbaum	<i>Walnut</i>

Mittelseite fixiert
Bitte Tiefe 31 cm oder 40 cm (T3/T4) angeben.

Shelf element highboard with 10 shelves
fully lacquered or oiled veneer
adjustable shelves, 1 middle wall
standard: plinth (6cm) in body finish

7696.T3/T4. __
7696.T3/T4. __
7696.T3/T4.12
7696.T3/T4.16

Fixed middle wall
Please specify depth 31 cm or 40 cm (T3/T4).

COSMO

DANTE BONUCCELLI

B x H x T IN CM
W x H x D IN CM

BESCHREIBUNG
DESCRIPTION

BESTELL-NR.
ORDER-NO.

EURO EXKL. / INKL. MWST.*
EURO EXCL. / INCL. VAT*

120,0 x 141,6

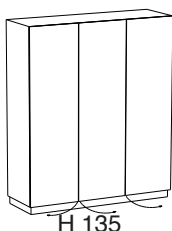

Highboard mit 3 Türen

deckend lackiert, push-to-open Beschlag
Standard: Sockel (6 cm) in Korpusausführung
Türanschlag dritte Tür rechts

Basisfarbe *Basic colour*
Akzentfarbe *Accent colour*

Bitte Grund-/Anbauelement (G/A), Tiefe 31 cm oder 40 cm (T3/T4) angeben.

Empfehlung für T 40 cm: 5 Fachböden oder 7 Schubböden pro Seite

Empfehlung für T 31 cm: 5 Fachböden oder 5 Schubböden pro Seite

Inneneinteilung separat bestellen.

Highboard with 3 doors

fully lacquered, push-to-open mechanism
standard: plinth (6cm) in body finish
right-hinged third door

7584.G/A.T3/T4. __

7584.G/A.T3/T4. __

Please basic/add-on element (G/A), depth 31 cm or 40 cm (T3/T4).

Recommendation for D 40 cm: 5 loose shelves or 7 shoe shelves per side

Recommendation for D 31 cm: 5 loose shelves or 5 shoe shelves per side

Order internal fittings separately.

120,0 x 141,6

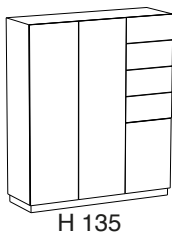

Highboard mit 3 Türen und 4 Schubkästen

deckend lackiert, push-to-open Beschlag
Standard: Sockel (6 cm) in Korpusausführung
Türanschlag dritte Tür rechts

Basisfarbe *Basic colour*
Akzentfarbe *Accent colour*

Bitte Grund-/Anbauelement (G/A), Tiefe 31 cm oder 40 cm (T3/T4) angeben.

Empfehlung für T 40 cm: linke Seite 5 Fachböden oder 7 Schubböden / rechte Seite 1 Fachböden oder 3 Schubböden

Empfehlung für T 31 cm: linke Seite 5 Fachböden oder 5 Schubböden / rechte Seite 1 Fachböden oder 2 Schubböden

Inneneinteilung separat bestellen.

Schubkastenzarge in Korpusfarbe lackiert separat bestellen.

Highboard with 3 doors and 4 drawers

fully lacquered, push-to-open mechanism
standard: plinth (6cm) in body finish
right-hinged third door

7585.G/A.T3/T4. __

7585.G/A.T3/T4. __

Please basic/add-on element (G/A), depth 31 cm or 40 cm (T3/T4).

Recommendation for D 40 cm: left side 5 loose shelves or 7 shoe shelves / right side 1 loose shelves or 3 shoe shelves

Recommendation for D 31 cm: left side 5 loose shelves or 5 shoe shelves / right side 1 loose shelves or 2 shoe shelves

Order internal fittings separately.

Order drawer frame lacquered in body colour separately.

165 x 141,6

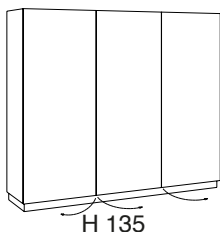

Highboard mit 3 Türen

deckend lackiert, push-to-open Beschlag
Standard: Sockel (6 cm) in Korpusausführung
Türanschlag dritte Tür rechts

Basisfarbe *Basic colour*
Akzentfarbe *Accent colour*

Bitte Grund-/Anbauelement (G/A), Tiefe 31 cm oder 40 cm (T3/T4) angeben.

Empfehlung für T 40 cm: 5 Fachböden oder 7 Schubböden pro Seite

Empfehlung für T 31 cm: 5 Fachböden oder 5 Schubböden pro Seite

Inneneinteilung separat bestellen.

Highboard with 3 doors

fully lacquered, push-to-open mechanism
standard: plinth (6cm) in body finish
right-hinged third door

7697.G/A.T3/T4. __

7697.G/A.T3/T4. __

Please basic/add-on element (G/A), depth 31 cm or 40 cm (T3/T4).

Recommendation for D 40 cm: 5 loose shelves or 7 shoe shelves per side

Recommendation for D 31 cm: 5 loose shelves or 5 shoe shelves per side

Order internal fittings separately.

165 x 141,6

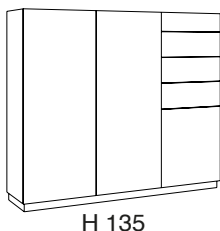

Highboard mit 3 Türen und 4 Schubkästen

deckend lackiert, push-to-open Beschlag
Standard: Sockel (6 cm) in Korpusausführung
Türanschlag dritte Tür rechts

Basisfarbe *Basic colour*
Akzentfarbe *Accent colour*

Bitte Grund-/Anbauelement (G/A), Tiefe 31 cm oder 40 cm (T3/T4) angeben.

Empfehlung für T 40 cm: linke Seite 5 Fachböden oder 7 Schubböden / rechte Seite 1 Fachböden oder 3 Schubböden

Empfehlung für T 31 cm: linke Seite 5 Fachböden oder 5 Schubböden / rechte Seite 1 Fachböden oder 2 Schubböden

Inneneinteilung separat bestellen.

Schubkastenzarge in Korpusfarbe lackiert separat bestellen.

Highboard with 3 doors and 4 drawers

fully lacquered, push-to-open mechanism
standard: plinth (6cm) in body finish
right-hinged third door

7698.G/A.T3/T4. __

7698.G/A.T3/T4. __

Please basic/add-on element (G/A), depth 31 cm or 40 cm (T3/T4).

Recommendation for D 40 cm: left side 5 loose shelves or 7 shoe shelves / right side 1 loose shelves or 3 shoe shelves

Recommendation for D 31 cm: left side 5 loose shelves or 5 shoe shelves / right side 1 loose shelves or 2 shoe shelves

Order internal fittings separately.

Order drawer frame lacquered in body colour separately.

COSMO DANTE BONUCCELLI

B x H x T IN CM
W x H x D IN CM

BESCHREIBUNG
DESCRIPTION

BESTELL-NR.
ORDER-NO.

EURO EXKL. / INKL. MWST.*
EURO EXCL. / INCL. VAT*

40,0 x 166,9

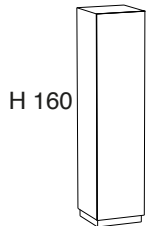

Schrank mit 1 Tür

deckend lackiert, push-to-open Beschlag
Standard: Sockel (6 cm) in Korpusausführung

Basisfarbe *Basic colour*
Akzentfarbe *Accent colour*

Bitte Türanschlag (L/R), Grund-/Anbauelement (G/A), Tiefe 31 cm oder 40 cm (T3/T4) angeben.
Empfehlung für T 40 cm: 6 Fachböden oder 8 Schubböden
Empfehlung für T 31 cm: 6 Fachböden oder 7 Schubböden
Inneneinteilung separat bestellen.

Cupboard with 1 door

fully lacquered, push-to-open mechanism
standard: plinth (6cm) in body finish

7571.L/R.G/A.T3/T4.___
7571.L/R.G/A.T3/T4.___

Please specify hinge position (L/R), basic/add-on element (G/A), depth 31 cm or 40 cm (T3/T4).
Recommendation for D 40 cm: 6 loose shelves or 8 shoe shelves
Recommendation for D 31 cm: 6 loose shelves or 7 shoe shelves
Order internal fittings separately.

55,0 x 166,9

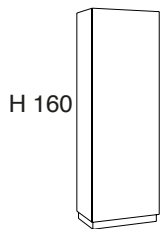

Schrank mit 1 Tür

deckend lackiert, push-to-open Beschlag
Standard: Sockel (6 cm) in Korpusausführung

Basisfarbe *Basic colour*
Akzentfarbe *Accent colour*

Bitte Türanschlag (L/R), Grund-/Anbauelement (G/A), Tiefe 31 cm oder 40 cm (T3/T4) angeben.
Empfehlung für T 40 cm: 6 Fachböden oder 8 Schubböden
Empfehlung für T 31 cm: 6 Fachböden oder 7 Schubböden
Inneneinteilung separat bestellen.

Cupboard with 1 door

fully lacquered, push-to-open mechanism
standard: plinth (6cm) in body finish

8000.L/R.G/A.T3/T4.___
8000.L/R.G/A.T3/T4.___

Please specify hinge position (L/R), basic/add-on element (G/A), depth 31 cm or 40 cm (T3/T4).
Recommendation for D 40 cm: 6 loose shelves or 8 shoe shelves
Recommendation for D 31 cm: 6 loose shelves or 7 shoe shelves
Order internal fittings separately.

80,0 x 166,9

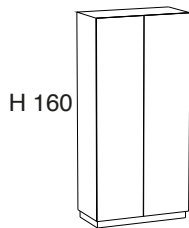

Schrank mit 2 Türen

deckend lackiert, push-to-open Beschlag
Standard: Sockel (6 cm) in Korpusausführung

Basisfarbe *Basic colour*
Akzentfarbe *Accent colour*

Bitte Grund-/Anbauelement (G/A), Tiefe 31 cm oder 40 cm (T3/T4) angeben.
Empfehlung für T 40 cm: 6 Fachböden oder 8 Schubböden
Empfehlung für T 31 cm: 6 Fachböden oder 7 Schubböden
Inneneinteilung separat bestellen.

Cupboard with 2 doors

fully lacquered, push-to-open mechanism
standard: plinth (6cm) in body finish

7572.G/A.T3/T4.___
7572.G/A.T3/T4.___

Please specify basic/add-on element (G/A), depth 31 cm or 40 cm (T3/T4).
Recommendation for D 40 cm: 6 loose shelves or 8 shoe shelves
Recommendation for D 31 cm: 6 loose shelves or 7 shoe shelves
Order internal fittings separately.

110,0 x 166,9

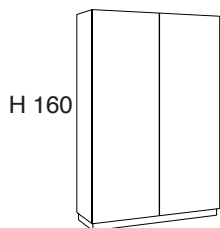

Schrank mit 2 Türen

deckend lackiert, push-to-open Beschlag
Standard: Sockel (6 cm) in Korpusausführung

Basisfarbe *Basic colour*
Akzentfarbe *Accent colour*

Bitte Grund-/Anbauelement (G/A), Tiefe 31 cm oder 40 cm (T3/T4) angeben.
Empfehlung für T 40 cm: 6 Fachböden oder 8 Schubböden
Empfehlung für T 31 cm: 6 Fachböden oder 7 Schubböden
Inneneinteilung separat bestellen.

Cupboard with 2 doors

fully lacquered, push-to-open mechanism
standard: plinth (6cm) in body finish

8001.G/A.T3/T4.___
8001.G/A.T3/T4.___

Please specify basic/add-on element (G/A), depth 31 cm or 40 cm (T3/T4).
Recommendation for D 40 cm: 6 loose shelves or 8 shoe shelves
Recommendation for D 31 cm: 6 loose shelves or 7 shoe shelves
Order internal fittings separately.

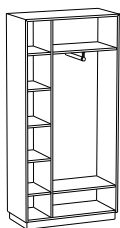

Inneneinteilung für Schrank 7572

deckend lackiert, mit Mittelseite
rechtes Abteil: ausziehbare Mantelstange quer,
2 Fachböden (55 cm)
linkes Abteil: 5 Fachböden (20,2 cm)

Basisfarbe *Basic colour*
Akzentfarbe *Accent colour*

Inneneinteilung nur in B 80 cm und T 40 cm (T4) möglich!

Internal fitting for cupboard 7572

fully lacquered, with middle wall
right-hand section: pull-out hanging rail, 2 loose shelves (55cm)
left-hand section: 5 loose shelves (20.2cm)

7573.T4.___
7573.T4.___

Internal fitting available for W 80cm and D 40 cm (T4) only!

COSMO DANTE BONUCCELLI

B x H x T IN CM
W x H x D IN CM

BESCHREIBUNG
DESCRIPTION

BESTELL-NR.
ORDER-NO.

EURO EXKL. / INKL. MWST.*
EURO EXCL. / INCL. VAT*

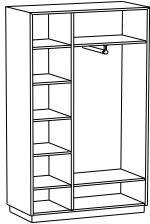

Inneneinteilung für Schrank 8001

deckend lackiert, mit Mittelseite
rechtes Abteil: ausziehbare Mantelstange quer,
2 Fachböden (55 cm)
linkes Abteil: 5 Fachböden (50,2 cm)

Basisfarbe *Basic colour*
Akzentfarbe *Accent colour*

Inneneinteilung nur in B 110 cm und T 40 cm (T4) möglich!

Internal fitting for cupboard 8001

fully lacquered, with middle wall
right-hand section: pull-out hanging rail, 2 loose
shelves (55cm)
left-hand section: 5 loose shelves (50.2cm)

8002.T4.___
8002.T4.___

Internal fitting available for W 110cm and D 40 cm (T4) only!

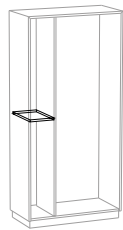

Fachboden für Inneneinteilung 7573

deckend lackiert
1 zusätzlicher Fachboden für linkes Abteil

Basisfarbe *Basic colour*
Akzentfarbe *Accent colour*

Inneneinteilung nur in Tiefe 40 cm (T4) möglich!

Shelf for internal fittings pack 7573

fully lacquered
1 additional loose shelf for left-hand section

7574.T4.___
7574.T4.___

Internal fitting available for 40cm (T4) deep only!

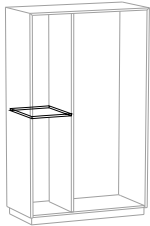

Fachboden für Inneneinteilung 8002

deckend lackiert
1 zusätzlicher Fachboden für linkes Abteil

Basisfarbe *Basic colour*
Akzentfarbe *Accent colour*

Inneneinteilung nur in Tiefe 40 cm (T4) möglich!

Shelf for internal fittings pack 8002

fully lacquered
1 additional loose shelf for left-hand section

8003.T4.___
8003.T4.___

Internal fitting available for 40cm (T4) deep only!

KLAPPENELEMENTE FLAP ELEMENTS

COSMO DANTE BONUCCELLI

B x H x T IN CM
W x H x D IN CM

BESCHREIBUNG
DESCRIPTION

BESTELL-NR.
ORDER-NO.

EURO EXKL. / INKL. MWST.*
EURO EXCL. / INCL. VAT*

80,0 x 40,0

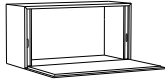

Klappenelement H 40

integrierter Kabeldurchlass hinten mittig
deckend lackiert
max. Belastung der geöffneten Klappe ca. 10 -
12 kg

Standard: Wandaufhängung

Basisfarbe *Basic colour*
Akzentfarbe *Accent colour*

Bitte Grund-/Anbauelement (G/A), Tiefe 31 cm oder 40 cm (T3/
T4) angeben.

Das Klappenelement kann nicht als Bankelement genutzt
werden.

Inneneinteilung separat bestellen.

Flap element H 40

*with integrated cable duct rear center
fully lacquered
max load of flap when open approx. 10 - 12 kg
standard: wall brackets*

7611.G/A.T3/T4.___
7611.G/A.T3/T4.___

*Please specify basic/add-on element (G/A), depth 31 cm or 40 cm
(T3/T4).*

*Flap element cannot be used as seat.
Order internal fittings separately.*

110,0 x 40,0



Klappenelement H 40

integrierter Kabeldurchlass hinten mittig
deckend lackiert
max. Belastung der geöffneten Klappe ca. 10 -
12 kg

Standard: Wandaufhängung

Basisfarbe *Basic colour*
Akzentfarbe *Accent colour*

Bitte Grund-/Anbauelement (G/A), Tiefe 31 cm oder 40 cm (T3/
T4) angeben.

Das Klappenelement kann nicht als Bankelement genutzt
werden.

Inneneinteilung separat bestellen.

Flap element H 40

*with integrated cable duct rear center
fully lacquered
max load capacity of flap when open approx. 10
- 12 kg
standard: wall brackets*

7644.G/A.T3/T4.___
7644.G/A.T3/T4.___

*Please specify basic/add-on element (G/A), depth 31 cm or 40 cm
(T3/T4).*

*Flap element cannot be used as seat.
Order internal fittings separately.*

110,0 x 31,0

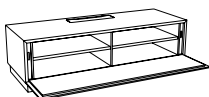

Klappenelement H 25

integrierter Kabeldurchlass oben mittig und
Rückseite mit Belüftungsöffnung
mit 1 Mittelseite und 2 Fachböden
deckend lackiert

Standard: Sockel (6 cm) in Korpusausführung

Basisfarbe *Basic colour*
Akzentfarbe *Accent colour*

Bitte Grund-/Anbauelement (G/A), Tiefe 31 cm oder 40 cm (T3/
T4) angeben.

Das Klappenelement kann nicht als Bankelement genutzt
werden.

Keine Wandmontage möglich.

Flap element H 25

*with integrated cable duct top center and cut-out
for ventilation in rear wall
with 1 middle wall and 2 shelves
fully lacquered
standard: plinth (6cm) in body finish*

8073.G/A.T3/T4.___
8073.G/A.T3/T4.___

*Please specify basic/add-on element (G/A), depth 31 cm or 40 cm
(T3/T4).*

*Flap element cannot be used as seat.
Not wall-mountable.*

110,0 x 31,0

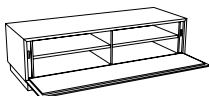

Klappenelement H 25

Rückseite mit Belüftungsöffnung
mit 1 Mittelseite und 2 Fachböden
deckend lackiert

Standard: Sockel (6 cm) in Korpusausführung

Basisfarbe *Basic colour*
Akzentfarbe *Accent colour*

Bitte Grund-/Anbauelement (G/A), Tiefe 31 cm oder 40 cm (T3/
T4) angeben.

Das Klappenelement kann nicht als Bankelement genutzt
werden.

Keine Wandmontage möglich.

Flap element H 25

*cut-out for ventilation in rear wall
with 1 middle wall and 2 shelves
fully lacquered
standard: plinth (6cm) in body finish*

8074.G/A.T3/T4.___
8074.G/A.T3/T4.___

*Please specify basic/add-on element (G/A), depth 31 cm or 40 cm
(T3/T4).*

*Flap element cannot be used as seat.
Not wall-mountable.*

KLAPPENELEMENTE FLAP ELEMENTS

COSMO DANTE BONUCCELLI

B x H x T IN CM
W x H x D IN CM

BESCHREIBUNG
DESCRIPTION

BESTELL-NR.
ORDER-NO.

EURO EXKL. / INKL. MWST.*
EURO EXCL. / INCL. VAT*

110,0 x 46,0

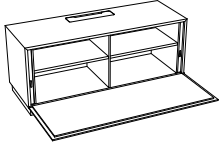

Klappenelement H 40

integrierter Kabeldurchlass oben mittig und Rückseite mit Belüftungsöffnung mit 1 Mittelseite und 2 Fachböden deckend lackiert
Standard: Sockel (6 cm) in Korpusausführung

Basisfarbe *Basic colour*
Akzentfarbe *Accent colour*

Bitte Grund-/Anbauelement (G/A), Tiefe 31 cm oder 40 cm (T3/T4) angeben.
Das Klappenelement kann nicht als Bankelement genutzt werden.
Keine Wandmontage möglich.

Flap element H 40

with integrated cable duct top center and cut-out for ventilation in rear wall with 1 middle wall and 2 shelves fully lacquered
standard: plinth (6cm) in body finish

8075.G/A.T3/T4.___
8075.G/A.T3/T4.___

Please specify basic/add-on element (G/A), depth 31 cm or 40 cm (T3/T4).
Flap element cannot be used as seat.
Not wall-mountable.

110,0 x 46,0

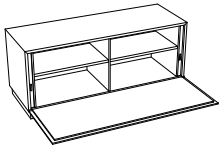

Klappenelement H 40

Rückseite mit Belüftungsöffnung mit 1 Mittelseite und 2 Fachböden deckend lackiert
Standard: Sockel (6 cm) in Korpusausführung

Basisfarbe *Basic colour*
Akzentfarbe *Accent colour*

Bitte Grund-/Anbauelement (G/A), Tiefe 31 cm oder 40 cm (T3/T4) angeben.
Das Klappenelement kann nicht als Bankelement genutzt werden.
Keine Wandmontage möglich.

Flap element H 40

cut-out for ventilation in rear wall with 1 middle wall and 2 shelves fully lacquered
standard: plinth (6cm) in body finish

8076.G/A.T3/T4.___
8076.G/A.T3/T4.___

Please specify basic/add-on element (G/A), depth 31 cm or 40 cm (T3/T4).
Flap element cannot be used as seat.
Not wall-mountable.

AUFSATZELEMENTE TOP-MOUNT ELEMENTS

COSMO DANTE BONUCCELLI

B x H x T IN CM
W x H x D IN CM

BESCHREIBUNG
DESCRIPTION

BESTELL-NR.
ORDER-NO.

EURO EXKL. / INKL. MWST.*
EURO EXCL. / INCL. VAT*

40,0 x 15,0



H 15

Offenes Aufsatzelement
deckend lackiert oder furniert geölt
für 40 cm breite Elemente

Basisfarbe	<i>Basic colour</i>
Akzentfarbe	<i>Accent colour</i>
Eiche	<i>Oak</i>
Nussbaum	<i>Walnut</i>

Bitte Tiefe 31 cm oder 40 cm (T3/T4) angeben.
Bitte Wandaufhängung 7550. separat bestellen.

Open top-mount element
fully lacquered or oiled veneer
for 40cm wide elements

7530.T3/T4.__
7530.T3/T4.__
7530.T3/T4.12
7530.T3/T4.16

Please specify depth 31 cm or 40 cm (T3/T4).
Please order wall bracket 7550. separately.

55,0 x 15,0



H 15

Offenes Aufsatzelement
deckend lackiert oder furniert geölt
für 55 cm breite Elemente

Basisfarbe	<i>Basic colour</i>
Akzentfarbe	<i>Accent colour</i>
Eiche	<i>Oak</i>
Nussbaum	<i>Walnut</i>

Bitte Tiefe 31 cm oder 40 cm (T3/T4) angeben.
Bitte Wandaufhängung 7550. separat bestellen.

Open top-mount element
fully lacquered or oiled veneer
for 55cm wide elements

8010.T3/T4.__
8010.T3/T4.__
8010.T3/T4.12
8010.T3/T4.16

Please specify depth 31 cm or 40 cm (T3/T4).
Please order wall bracket 7550. separately.

80,0 x 15,0

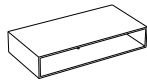

H 15

Offenes Aufsatzelement
deckend lackiert oder furniert geölt
für 80 cm breite Elemente, mit 1 Mittelsteg

Basisfarbe	<i>Basic colour</i>
Akzentfarbe	<i>Accent colour</i>
Eiche	<i>Oak</i>
Nussbaum	<i>Walnut</i>

Bitte Tiefe 31 cm oder 40 cm (T3/T4) angeben.
Bitte Wandaufhängung 7550. separat bestellen.

Open top-mount element
fully lacquered or oiled veneer
for 80cm wide elements, with 1 divider

7531.T3/T4.__
7531.T3/T4.__
7531.T3/T4.12
7531.T3/T4.16

Please specify depth 31 cm or 40 cm (T3/T4).
Please order wall bracket 7550. separately.

110,0 x 15,0



H 15

Offenes Aufsatzelement
deckend lackiert oder furniert geölt
für 110 cm breite Elemente, mit 1 Mittelsteg

Basisfarbe	<i>Basic colour</i>
Akzentfarbe	<i>Accent colour</i>
Eiche	<i>Oak</i>
Nussbaum	<i>Walnut</i>

Bitte Tiefe 31 cm oder 40 cm (T3/T4) angeben.
Bitte Wandaufhängung 7550. separat bestellen.

Open top-mount element
fully lacquered or oiled veneer
for 110cm wide elements, with 1 divider

8011.T3/T4.__
8011.T3/T4.__
8011.T3/T4.12
8011.T3/T4.16

Please specify depth 31 cm or 40 cm (T3/T4).
Please order wall bracket 7550. separately.

120,0 x 15,0



H 15

Offenes Aufsatzelement
deckend lackiert oder furniert geölt
für 120 cm breite Elemente, mit 2 Mittelstegen

Basisfarbe	<i>Basic colour</i>
Akzentfarbe	<i>Accent colour</i>
Eiche	<i>Oak</i>
Nussbaum	<i>Walnut</i>

Bitte Tiefe 31 cm oder 40 cm (T3/T4) angeben.
Bitte Wandaufhängung 7550. separat bestellen.

Open top-mount element
fully lacquered or oiled veneer
for 120cm wide elements, with 2 dividers

7586.T3/T4.__
7586.T3/T4.__
7586.T3/T4.12
7586.T3/T4.16

Please specify depth 31 cm or 40 cm (T3/T4).
Please order wall bracket 7550. separately.

AUFSATZELEMENTE TOP-MOUNT ELEMENTS

COSMO

DANTE BONUCCELLI

B x H x T IN CM
W x H x D IN CM

BESCHREIBUNG
DESCRIPTION

BESTELL-NR.
ORDER-NO.

EURO EXKL. / INKL. MWST.*
EURO EXCL. / INCL. VAT*

40,0 x 15,0



H 15

Offenes Aufsatzelement
deckend lackiert oder furniert geölt
für 40 cm breite Elemente mit 1 Einbausteck-
dose

Basisfarbe	<i>Basic colour</i>
Akzentfarbe	<i>Accent colour</i>
Eiche	<i>Oak</i>
Nussbaum	<i>Walnut</i>

Bitte Tiefe 31 cm oder 40 cm (T3/T4) angeben.
Bitte Wandaufhängung 7550. separat bestellen.

Open top-mount element
fully lacquered or oiled veneer
for 40cm wide elements with 1 integrated power
socket

7532.T3/T4. __
7532.T3/T4. __
7532.T3/T4.12
7532.T3/T4.16

Please specify depth 31 cm or 40 cm (T3/T4).
Please order wall bracket 7550. separately.

55,0 x 15,0



H 15

Offenes Aufsatzelement
deckend lackiert oder furniert geölt
für 55 cm breite Elemente mit 1 Einbausteck-
dose

Basisfarbe	<i>Basic colour</i>
Akzentfarbe	<i>Accent colour</i>
Eiche	<i>Oak</i>
Nussbaum	<i>Walnut</i>

Bitte Tiefe 31 cm oder 40 cm (T3/T4) angeben.
Bitte Wandaufhängung 7550. separat bestellen.

Open top-mount element
fully lacquered or oiled veneer
for 55cm wide elements with 1 integrated power
socket

8012.T3/T4. __
8012.T3/T4. __
8012.T3/T4.12
8012.T3/T4.16

Please specify depth 31 cm or 40 cm (T3/T4).
Please order wall bracket 7550. separately.

80,0 x 15,0

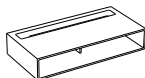

H 15

Offenes Aufsatzelement
deckend lackiert oder furniert geölt
für 80 cm breite Elemente, mit 1 Mittelsteg
mit 2 Einbausteckdosen

Basisfarbe	<i>Basic colour</i>
Akzentfarbe	<i>Accent colour</i>
Eiche	<i>Oak</i>
Nussbaum	<i>Walnut</i>

Bitte Tiefe 31 cm oder 40 cm (T3/T4) angeben.
Bitte Wandaufhängung 7550. separat bestellen.

Open top-mount element
fully lacquered or oiled veneer
for 80cm wide elements, with 1 divider
with 2 integrated power sockets

7533.T3/T4. __
7533.T3/T4. __
7533.T3/T4.12
7533.T3/T4.16

Please specify depth 31 cm or 40 cm (T3/T4).
Please order wall bracket 7550. separately.

110,0 x 15,0



H 15

Offenes Aufsatzelement
deckend lackiert oder furniert geölt
für 110 cm breite Elemente, mit 1 Mittelsteg
mit 2 Einbausteckdosen

Basisfarbe	<i>Basic colour</i>
Akzentfarbe	<i>Accent colour</i>
Eiche	<i>Oak</i>
Nussbaum	<i>Walnut</i>

Bitte Tiefe 31 cm oder 40 cm (T3/T4) angeben.
Bitte Wandaufhängung 7550. separat bestellen.

Open top-mount element
fully lacquered or oiled veneer
for 110cm wide elements, with 1 divider
with 2 integrated power sockets

8013.T3/T4. __
8013.T3/T4. __
8013.T3/T4.12
8013.T3/T4.16

Please specify depth 31 cm or 40 cm (T3/T4).
Please order wall bracket 7550. separately.

AUFSATZELEMENTE TOP-MOUNT ELEMENTS

COSMO DANTE BONUCCELLI

B x H x T IN CM
W x H x D IN CM

BESCHREIBUNG
DESCRIPTION

BESTELL-NR.
ORDER-NO.

EURO EXKL. / INKL. MWST.*
EURO EXCL. / INCL. VAT*

40,0 x 15,0



H 15

Offenes Aufsatzelement
deckend lackiert oder furniert geölt
für 40 cm breite Elemente mit separatem Fach
und 1 Einbausteckdose

Basisfarbe	<i>Basic colour</i>
Akzentfarbe	<i>Accent colour</i>
Eiche	<i>Oak</i>
Nussbaum	<i>Walnut</i>

Bitte Tiefe 31 cm oder 40 cm (T3/T4) angeben.
Bitte Wandaufhängung 7550. separat bestellen.

Open top-mount element
fully lacquered or oiled veneer
for 40cm wide elements with separate compart-
ment and 1 integrated power socket

7534.T3/T4. __
7534.T3/T4. __
7534.T3/T4.12
7534.T3/T4.16

Please specify depth 31 cm or 40 cm (T3/T4).
Please order wall bracket 7550. separately.

55,0 x 15,0



H 15

Offenes Aufsatzelement
deckend lackiert oder furniert geölt
für 55 cm breite Elemente mit separatem Fach
und 1 Einbausteckdose

Basisfarbe	<i>Basic colour</i>
Akzentfarbe	<i>Accent colour</i>
Eiche	<i>Oak</i>
Nussbaum	<i>Walnut</i>

Bitte Tiefe 31 cm oder 40 cm (T3/T4) angeben.
Bitte Wandaufhängung 7550. separat bestellen.

Open top-mount element
fully lacquered or oiled veneer
for 55cm wide elements with separate compart-
ment and 1 integrated power socket

8014.T3/T4. __
8014.T3/T4. __
8014.T3/T4.12
8014.T3/T4.16

Please specify depth 31 cm or 40 cm (T3/T4).
Please order wall bracket 7550. separately.

80,0 x 15,0

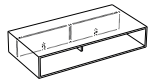

H 15

Offenes Aufsatzelement
deckend lackiert oder furniert geölt
für 80 cm breite Elemente, mit 1 Mittelsteg
mit separatem Fach und 2 Einbausteckdosen

Basisfarbe	<i>Basic colour</i>
Akzentfarbe	<i>Accent colour</i>
Eiche	<i>Oak</i>
Nussbaum	<i>Walnut</i>

Bitte Tiefe 31 cm oder 40 cm (T3/T4) angeben.
Bitte Wandaufhängung 7550. separat bestellen.

Open top-mount element
fully lacquered or oiled veneer
for 80cm wide elements, with 1 divider
with separate compartment and 2 integrated
power sockets

7535.T3/T4. __
7535.T3/T4. __
7535.T3/T4.12
7535.T3/T4.16

Please specify depth 31 cm or 40 cm (T3/T4).
Please order wall bracket 7550. separately.

110,0 x 15,0

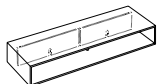

H 15

Offenes Aufsatzelement
deckend lackiert oder furniert geölt
für 110 cm breite Elemente, mit 1 Mittelsteg
mit separatem Fach und 2 Einbausteckdosen

Basisfarbe	<i>Basic colour</i>
Akzentfarbe	<i>Accent colour</i>
Eiche	<i>Oak</i>
Nussbaum	<i>Walnut</i>

Bitte Tiefe 31 cm oder 40 cm (T3/T4) angeben.
Bitte Wandaufhängung 7550. separat bestellen.

Open top-mount element
fully lacquered or oiled veneer
for 110cm wide elements, with 1 divider
with separate compartment and 2 integrated
power sockets

8015.T3/T4. __
8015.T3/T4. __
8015.T3/T4.12
8015.T3/T4.16

Please specify depth 31 cm or 40 cm (T3/T4).
Please order wall bracket 7550. separately.

AUFSATZELEMENTE TOP-MOUNT ELEMENTS

COSMO

DANTE BONUCCELLI

B x H x T IN CM
W x H x D IN CM

BESCHREIBUNG
DESCRIPTION

BESTELL-NR.
ORDER-NO.

EURO EXKL. / INKL. MWST.*
EURO EXCL. / INCL. VAT*

40,0 x 25,3



H 25

Offenes Aufsatzelement
deckend lackiert oder furniert geölt
für 40 cm breite Elemente

Basisfarbe	<i>Basic colour</i>
Akzentfarbe	<i>Accent colour</i>
Eiche	<i>Oak</i>
Nussbaum	<i>Walnut</i>

Bitte Tiefe 31 cm oder 40 cm (T3/T4) angeben.
Bitte Wandaufhängung 7550. separat bestellen.

Open top-mount element
fully lacquered or oiled veneer
for 40cm wide elements

7587.T3/T4.__
7587.T3/T4.__
7587.T3/T4.12
7587.T3/T4.16

Please specify depth 31 cm or 40 cm (T3/T4).
Please order wall bracket 7550. separately.

55,0 x 25,3

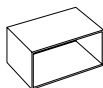

H 25

Offenes Aufsatzelement
deckend lackiert oder furniert geölt
für 55 cm breite Elemente

Basisfarbe	<i>Basic colour</i>
Akzentfarbe	<i>Accent colour</i>
Eiche	<i>Oak</i>
Nussbaum	<i>Walnut</i>

Bitte Tiefe 31 cm oder 40 cm (T3/T4) angeben.
Bitte Wandaufhängung 7550. separat bestellen.

Open top-mount element
fully lacquered or oiled veneer
for 55cm wide elements

8016.T3/T4.__
8016.T3/T4.__
8016.T3/T4.12
8016.T3/T4.16

Please specify depth 31 cm or 40 cm (T3/T4).
Please order wall bracket 7550. separately.

80,0 x 25,3

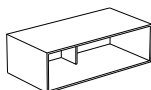

H 25

Offenes Aufsatzelement
deckend lackiert oder furniert geölt
für 80 cm breite Elemente, mit 1 Mittelsteg

Basisfarbe	<i>Basic colour</i>
Akzentfarbe	<i>Accent colour</i>
Eiche	<i>Oak</i>
Nussbaum	<i>Walnut</i>

Bitte Tiefe 31 cm oder 40 cm (T3/T4) angeben.
Bitte Wandaufhängung 7550. separat bestellen.

Open top-mount element
fully lacquered or oiled veneer
for 80cm wide elements, with 1 divider

7588.T3/T4.__
7588.T3/T4.__
7588.T3/T4.12
7588.T3/T4.16

Please specify depth 31 cm or 40 cm (T3/T4).
Please order wall bracket 7550. separately.

110,0 x 25,3

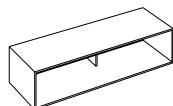

H 25

Offenes Aufsatzelement
deckend lackiert oder furniert geölt
für 110 cm breite Elemente, mit 1 Mittelsteg

Basisfarbe	<i>Basic colour</i>
Akzentfarbe	<i>Accent colour</i>
Eiche	<i>Oak</i>
Nussbaum	<i>Walnut</i>

Bitte Tiefe 31 cm oder 40 cm (T3/T4) angeben.
Bitte Wandaufhängung 7550. separat bestellen.

Open top-mount element
fully lacquered or oiled veneer
for 110cm wide elements, with 1 divider

8017.T3/T4.__
8017.T3/T4.__
8017.T3/T4.12
8017.T3/T4.16

Please specify depth 31 cm or 40 cm (T3/T4).
Please order wall bracket 7550. separately.

40,0 x 40,3



H 40

Offenes Aufsatzelement
deckend lackiert oder furniert geölt
für 40 cm breite Elemente

Basisfarbe	<i>Basic colour</i>
Akzentfarbe	<i>Accent colour</i>
Eiche	<i>Oak</i>
Nussbaum	<i>Walnut</i>

Bitte Tiefe 31 cm oder 40 cm (T3/T4) angeben.
Bitte Wandaufhängung 7550. separat bestellen.

Open top-mount element
fully lacquered or oiled veneer
for 40cm wide elements

7589.T3/T4.__
7589.T3/T4.__
7589.T3/T4.12
7589.T3/T4.16

Please specify depth 31 cm or 40 cm (T3/T4).
Please order wall bracket 7550. separately.

AUFSATZELEMENTE TOP-MOUNT ELEMENTS

COSMO DANTE BONUCCELLI

B x H x T IN CM
W x H x D IN CM

BESCHREIBUNG
DESCRIPTION

BESTELL-NR.
ORDER-NO.

EURO EXKL. / INKL. MWST.*
EURO EXCL. / INCL. VAT*

80,0 x 40,3

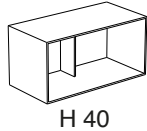

H 40

Offenes Aufsatzelement
deckend lackiert oder furniert geölt
für 80 cm breite Elemente, mit 1 Mittelsteg

Basisfarbe	Basic colour
Akzentfarbe	Accent colour
Eiche	Oak
Nussbaum	Walnut

Bitte Tiefe 31 cm oder 40 cm (T3/T4) angeben.
Bitte Wandaufhängung 7550. separat bestellen.

Open top-mount element
fully lacquered or oiled veneer
for 80cm wide elements, with 1 divider

7590.T3/T4. __
7590.T3/T4. __
7590.T3/T4.12
7590.T3/T4.16

Please specify depth 31 cm or 40 cm (T3/T4).
Please order wall bracket 7550. separately.

40,0 x 15,0



H 15

Schubkastenelement mit 1 Schubkasten
deckend lackiert oder furniert geölt
für 40 cm breite Elemente

Basisfarbe	Basic colour
Akzentfarbe	Accent colour
Eiche	Oak
Nussbaum	Walnut

Bitte Grund-/Anbauelement (G/A), Tiefe 31 cm oder 40 cm (T3/T4) angeben.
Bitte Wandaufhängung 7550 separat bestellen.

Drawer element with 1 drawer
fully lacquered or oiled veneer
for 40cm wide elements

7536.G/A.T3/T4. __
7536.G/A.T3/T4. __
7536.G/A.T3/T4.12
7536.G/A.T3/T4.16

Please specify basic/add-on element (G/A), depth 31 cm or 40 cm (T3/T4).
Please order wall bracket 7550. separately.

55,0 x 15,0



H 15

Schubkastenelement mit 1 Schubkasten
deckend lackiert oder furniert geölt
für 55 cm breite Elemente

Basisfarbe	Basic colour
Akzentfarbe	Accent colour
Eiche	Oak
Nussbaum	Walnut

Bitte Grund-/Anbauelement (G/A), Tiefe 31 cm oder 40 cm (T3/T4) angeben.
Bitte Wandaufhängung 7550 separat bestellen.

Drawer element with 1 drawer
fully lacquered or oiled veneer
for 55cm wide elements

8018.G/A.T3/T4. __
8018.G/A.T3/T4. __
8018.G/A.T3/T4.12
8018.G/A.T3/T4.16

Please specify basic/add-on element (G/A), depth 31 cm or 40 cm (T3/T4).
Please order wall bracket 7550. separately.

80,0 x 15,0

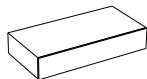

H 15

Schubkastenelement mit 1 Schubkasten
deckend lackiert oder furniert geölt
für 80 cm breite Elemente

Basisfarbe	Basic colour
Akzentfarbe	Accent colour
Eiche	Oak
Nussbaum	Walnut

Bitte Grund-/Anbauelement (G/A), Tiefe 31 cm oder 40 cm (T3/T4) angeben.
Bitte Wandaufhängung 7550 separat bestellen.

Drawer element with 1 drawer
fully lacquered or oiled veneer
for 80cm wide elements

7537.G/A.T3/T4. __
7537.G/A.T3/T4. __
7537.G/A.T3/T4.12
7537.G/A.T3/T4.16

Please specify basic/add-on element (G/A), depth 31 cm or 40 cm (T3/T4).
Please order wall bracket 7550. separately.

110,0 x 15,0



H 15

Schubkastenelement mit 1 Schubkasten
deckend lackiert oder furniert geölt
für 110 cm breite Elemente

Basisfarbe	Basic colour
Akzentfarbe	Accent colour
Eiche	Oak
Nussbaum	Walnut

Bitte Grund-/Anbauelement (G/A), Tiefe 31 cm oder 40 cm (T3/T4) angeben.
Bitte Wandaufhängung 7550 separat bestellen.

Drawer element with 1 drawer
fully lacquered or oiled veneer
for 110cm wide elements

8019.G/A.T3/T4. __
8019.G/A.T3/T4. __
8019.G/A.T3/T4.12
8019.G/A.T3/T4.16

Please specify basic/add-on element (G/A), depth 31 cm or 40 cm (T3/T4).
Please order wall bracket 7550. separately.

COSMO DANTE BONUCCELLI

B x H x T IN CM
W x H x D IN CM

BESCHREIBUNG
DESCRIPTION

BESTELL-NR.
ORDER-NO.

EURO EXKL. / INKL. MWST.*
EURO EXCL. / INCL. VAT*

40,0 x 25,3



H 25

Schubkastenelement mit 1 Schubkasten
deckend lackiert oder furniert geölt
für 40 cm breite Elemente

Basisfarbe	<i>Basic colour</i>
Akzentfarbe	<i>Accent colour</i>
Eiche	<i>Oak</i>
Nussbaum	<i>Walnut</i>

Bitte Grund-/Anbauelement (G/A), Tiefe 31 cm oder 40 cm (T3/T4) angeben.
Bitte Wandaufhängung 7550 separat bestellen.

Drawer element with 1 drawer
fully lacquered or oiled veneer
for 40cm wide elements

7591.G/A.T3/T4.____
7591.G/A.T3/T4.____
7591.G/A.T3/T4.12
7591.G/A.T3/T4.16

Please specify basic/add-on element (G/A), depth 31 cm or 40 cm (T3/T4).
Please order wall bracket 7550. separately.

55,0 x 25,3

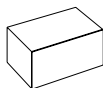

H 25

Schubkastenelement mit 1 Schubkasten
deckend lackiert oder furniert geölt
für 55 cm breite Elemente

Basisfarbe	<i>Basic colour</i>
Akzentfarbe	<i>Accent colour</i>
Eiche	<i>Oak</i>
Nussbaum	<i>Walnut</i>

Bitte Grund-/Anbauelement (G/A), Tiefe 31 cm oder 40 cm (T3/T4) angeben.
Bitte Wandaufhängung 7550 separat bestellen.

Drawer element with 1 drawer
fully lacquered or oiled veneer
for 55cm wide elements

8020.G/A.T3/T4.____
8020.G/A.T3/T4.____
8020.G/A.T3/T4.12
8020.G/A.T3/T4.16

Please specify basic/add-on element (G/A), depth 31 cm or 40 cm (T3/T4).
Please order wall bracket 7550. separately.

80,0 x 25,3

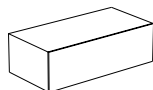

H 25

Schubkastenelement mit 1 Schubkasten
deckend lackiert oder furniert geölt
für 80 cm breite Elemente

Basisfarbe	<i>Basic colour</i>
Akzentfarbe	<i>Accent colour</i>
Eiche	<i>Oak</i>
Nussbaum	<i>Walnut</i>

Bitte Grund-/Anbauelement (G/A), Tiefe 31 cm oder 40 cm (T3/T4) angeben.
Bitte Wandaufhängung 7550 separat bestellen.

Drawer element with 1 drawer
fully lacquered or oiled veneer
for 80cm wide elements

7592.G/A.T3/T4.____
7592.G/A.T3/T4.____
7592.G/A.T3/T4.12
7592.G/A.T3/T4.16

Please specify basic/add-on element (G/A), depth 31 cm or 40 cm (T3/T4).
Please order wall bracket 7550. separately.

110,0 x 25,3

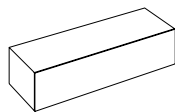

H 25

Schubkastenelement mit 1 Schubkasten
deckend lackiert oder furniert geölt
für 110 cm breite Elemente

Basisfarbe	<i>Basic colour</i>
Akzentfarbe	<i>Accent colour</i>
Eiche	<i>Oak</i>
Nussbaum	<i>Walnut</i>

Bitte Grund-/Anbauelement (G/A), Tiefe 31 cm oder 40 cm (T3/T4) angeben.
Bitte Wandaufhängung 7550 separat bestellen.

Drawer element with 1 drawer
fully lacquered or oiled veneer
for 110cm wide elements

8021.G/A.T3/T4.____
8021.G/A.T3/T4.____
8021.G/A.T3/T4.12
8021.G/A.T3/T4.16

Please specify basic/add-on element (G/A), depth 31 cm or 40 cm (T3/T4).
Please order wall bracket 7550. separately.

ABSCHLUSSELEMENTE CLOSING ELEMENTS

COSMO DANTE BONUCCELLI

B x H x T IN CM
W x H x D IN CM

BESCHREIBUNG
DESCRIPTION

BESTELL-NR.
ORDER-NO.

EURO EXKL. / INKL. MWST.*
EURO EXCL. / INCL. VAT*

40,0 x 15,0

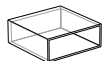

H 15

Offenes Glaselement (8 mm)
für 40 cm breite Elemente

Klarglas *clear glass*
Rauchglas *smoked glass*

Kann nur als Abschlusselement genutzt werden!
Bitte Tiefe 31 cm oder 40 cm (T3/T4) angeben.

Open glass element (glass: 8 mm thick)
for 40 cm wide elements

7594.T3/T4.92
7594.T3/T4.102

Can only be used as a top closing element!
Please specify depth 31 cm or 40 cm (T3/T4).

55,0 x 15,0

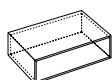

H 15

Offenes Glaselement (8 mm)
für 55 cm breite Elemente

Klarglas *clear glass*
Rauchglas *smoked glass*

Kann nur als Abschlusselement genutzt werden!
Bitte Tiefe 31 cm oder 40 cm (T3/T4) angeben.

Open glass element (glass: 8 mm thick)
for 55 cm wide elements

8022.T3/T4.92
8022.T3/T4.102

Can only be used as a top closing element!
Please specify depth 31 cm or 40 cm (T3/T4).

80,0 x 15,0

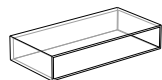

H 15

Offenes Glaselement (8 mm)
für 80 cm breite Elemente

Klarglas *clear glass*
Rauchglas *smoked glass*

Kann nur als Abschlusselement genutzt werden!
Bitte Tiefe 31 cm oder 40 cm (T3/T4) angeben.

Open glass element (glass: 8 mm thick)
for 80 cm wide elements

7595.T3/T4.92
7595.T3/T4.102

Can only be used as a top closing element!
Please specify depth 31 cm or 40 cm (T3/T4).

ABSCHLUSSELEMENTE CLOSING ELEMENTS

COSMO

DANTE BONUCCELLI

B x H x T IN CM
W x H x D IN CM

BESCHREIBUNG
DESCRIPTION

BESTELL-NR.
ORDER-NO.

EURO EXKL. / INKL. MWST.*
EURO EXCL. / INCL. VAT*

40,0 x 15,0



H 15

Tablarelelement
deckend lackiert oder furniert geölt
für 40 cm breite Elemente

Basisfarbe	<i>Basic colour</i>
Akzentfarbe	<i>Accent colour</i>
Eiche	<i>Oak</i>
Nussbaum	<i>Walnut</i>

Bitte Tiefe 31 cm oder 40 cm (T3/T4) angeben.

Tray top element
fully lacquered or oiled veneer
for 40cm wide elements

7600.T3/T4.__
7600.T3/T4.__
7600.T3/T4.12
7600.T3/T4.16

Please specify depth 31 cm or 40 cm (T3/T4).

55,0 x 15,0

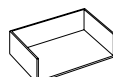

H 15

Tablarelelement
deckend lackiert oder furniert geölt
für 55 cm breite Elemente

Basisfarbe	<i>Basic colour</i>
Akzentfarbe	<i>Accent colour</i>
Eiche	<i>Oak</i>
Nussbaum	<i>Walnut</i>

Bitte Tiefe 31 cm oder 40 cm (T3/T4) angeben.

Tray top element
fully lacquered or oiled veneer
for 55cm wide elements

8023.T3/T4.__
8023.T3/T4.__
8023.T3/T4.12
8023.T3/T4.16

Please specify depth 31 cm or 40 cm (T3/T4).

80,0 x 15,0



H 15

Tablarelelement
deckend lackiert oder furniert geölt
für 80 cm breite Elemente

Basisfarbe	<i>Basic colour</i>
Akzentfarbe	<i>Accent colour</i>
Eiche	<i>Oak</i>
Nussbaum	<i>Walnut</i>

Bitte Tiefe 31 cm oder 40 cm (T3/T4) angeben.

Tray top element
fully lacquered or oiled veneer
for 80cm wide elements

7601.T3/T4.__
7601.T3/T4.__
7601.T3/T4.12
7601.T3/T4.16

Please specify depth 31 cm or 40 cm (T3/T4).

110,0 x 15,0



H 15

Tablarelelement
deckend lackiert oder furniert geölt
für 110 cm breite Elemente

Basisfarbe	<i>Basic colour</i>
Akzentfarbe	<i>Accent colour</i>
Eiche	<i>Oak</i>
Nussbaum	<i>Walnut</i>

Bitte Tiefe 31 cm oder 40 cm (T3/T4) angeben.

Tray top element
fully lacquered or oiled veneer
for 110cm wide elements

8024.T3/T4.__
8024.T3/T4.__
8024.T3/T4.12
8024.T3/T4.16

Please specify depth 31 cm or 40 cm (T3/T4).

WANDELEMENTE WALL-MOUNTED ELEMENTS

COSMO DANTE BONUCCELLI

B x H x T IN CM
W x H x D IN CM

BESCHREIBUNG
DESCRIPTION

BESTELL-NR.
ORDER-NO.

EURO EXKL. / INKL. MWST.*
EURO EXCL. / INCL. VAT*

40,0 x 40,0 x 31,0

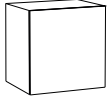

Wandelement mit 1 Tür
deckend lackiert, push-to-open Beschlag
Wandaufhängung wird mitgeliefert

Basisfarbe *Basic colour*
Akzentfarbe *Accent colour*

Das Element wird ohne Sockel geliefert und kann ausschließlich wandhängend montiert werden.
Inneneinteilung separat bestellen.

Wall-mounted element with 1 door
*fully lacquered, push-to-open mechanism
includes wall fixture*

7634.G/A.L/R.T3.___
7634.G/A.L/R.T3.___

*Element delivered without plinth, for wall mounting only.
Order internal fittings separately.*

55,0 x 55,0 x 31,0

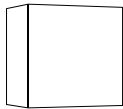

Wandelement mit 1 Tür
deckend lackiert, push-to-open Beschlag
Wandaufhängung wird mitgeliefert

Basisfarbe *Basic colour*
Akzentfarbe *Accent colour*

Das Element wird ohne Sockel geliefert und kann ausschließlich wandhängend montiert werden.
Inneneinteilung separat bestellen.

Wall-mounted element with 1 door
*fully lacquered, push-to-open mechanism
includes wall fixture*

8025.G/A.L/R.T3.___
8025.G/A.L/R.T3.___

*Element delivered without plinth, for wall mounting only.
Order internal fittings separately.*

80,0 x 40,0 x 31,0

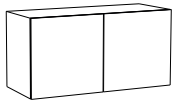

Wandelement mit 2 Türen
deckend lackiert, push-to-open Beschlag
Wandaufhängung wird mitgeliefert

Basisfarbe *Basic colour*
Akzentfarbe *Accent colour*

Das Element wird ohne Sockel geliefert und kann ausschließlich wandhängend montiert werden.
Inneneinteilung separat bestellen.

Wall-mounted element with 2 doors
*fully lacquered, push-to-open mechanism
includes wall fixture*

7635.G/A.T3.___
7635.G/A.T3.___

*Element delivered without plinth, for wall mounting only.
Order internal fittings separately.*

110,0 x 55,0 x 31,0

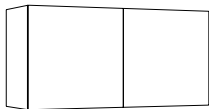

Wandelement mit 2 Türen
deckend lackiert, push-to-open Beschlag
Wandaufhängung wird mitgeliefert

Basisfarbe *Basic colour*
Akzentfarbe *Accent colour*

Das Element wird ohne Sockel geliefert und kann ausschließlich wandhängend montiert werden.
Inneneinteilung separat bestellen.

Wall-mounted element with 2 doors
*fully lacquered, push-to-open mechanism
includes wall fixture*

8026.G/A.T3.___
8026.G/A.T3.___

*Element delivered without plinth, for wall mounting only.
Order internal fittings separately.*

WANDELEMENTE WALL-MOUNTED ELEMENTS

COSMO DANTE BONUCCELLI

B x H x T IN CM
W x H x D IN CM

BESCHREIBUNG
DESCRIPTION

BESTELL-NR.
ORDER-NO.

EURO EXKL. / INKL. MWST.*
EURO EXCL. / INCL. VAT*

80,0 x 40,0 x 31,0

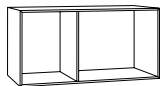

Offenes Wandelement mit 1 Mittelseite
in Korpusfarbe lackiert oder furniert geölt
Wandaufhängung wird mitgeliefert

Open fronted wall-mounted element with 1 middle wall

*lacquered in body colour or oiled veneer
includes wall fixture*

Basisfarbe	<i>Basic colour</i>
Akzentfarbe	<i>Accent colour</i>
Eiche	<i>Oak</i>
Nussbaum	<i>Walnut</i>

7632.T3.__
7632.T3.__
7632.T3.12
7632.T3.16

Das Element wird ohne Sockel geliefert und kann ausschließlich wandhängend montiert werden.
Mittelseite ist fest verleimt

*Element delivered without plinth, for wall mounting only.
fixed middle wall*

80,0 x 80,3 x 31,0

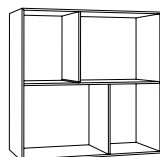

Offenes Wandelement mit 1 Fachboden und 2 Mittelseiten

in Korpusfarbe lackiert oder furniert geölt
Wandaufhängung wird mitgeliefert

Open fronted wall-mounted element with 1 shelf and 2 middle walls

*lacquered in body colour or oiled veneer
includes wall fixture*

Basisfarbe	<i>Basic colour</i>
Akzentfarbe	<i>Accent colour</i>
Eiche	<i>Oak</i>
Nussbaum	<i>Walnut</i>

7633.T3.__
7633.T3.__
7633.T3.12
7633.T3.16

Das Element wird ohne Sockel geliefert und kann ausschließlich wandhängend montiert werden.
Fachboden und Mittelseiten sind fest verleimt

*Element delivered without plinth, for wall mounting only.
fixed middle walls and shelf*

COSMO DANTE BONUCCELLI

B x H x T IN CM
W x H x D IN CM

BESCHREIBUNG
DESCRIPTION

BESTELL-NR.
ORDER-NO.

EURO EXKL. / INKL. MWST.*
EURO EXCL. / INCL. VAT*

40,0 x 25,0 x 40,0

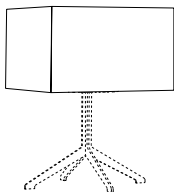

Schubkastenelement H 25 cm für Nachttisch
deckend lackiert oder furniert geölt, push-to-open Beschlag

Basisfarbe	<i>Basic colour</i>
Akzentfarbe	<i>Accent colour</i>
Eiche	<i>Oak</i>
Nussbaum	<i>Walnut</i>

Untergestell 8072. bitte separat bestellen.

Drawer H 25 cm for nightstand
fully lacquered or oiled veneer with push-to-open mechanism

8070.T4.__
8070.T4.__
8070.T4.12
8070.T4.16

Please order pedestal 8072. separately.

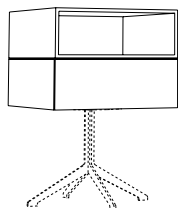

Schubkastenelement H 15 cm und offenes Element H 15 cm für Nachttisch

offenes Element deckend lackiert, furniert geölt oder aus Glas
Schubkasten deckend lackiert oder furniert geölt, push-to-open Beschlag
Für das offene Element bitte eine der beiden Varianten auswählen.

Variante 1, oben
offenes Aufsatzelement

Basisfarbe	<i>Basic colour</i>
Akzentfarbe	<i>Accent colour</i>
Eiche	<i>Oak</i>
Nussbaum	<i>Walnut</i>

Variante 2, oben
offenes Glaselement

Klarglas	<i>clear glass</i>
Rauchglas	<i>smoked glass</i>

Schubkastenelement, unten

Basisfarbe	<i>Basic colour</i>
Akzentfarbe	<i>Accent colour</i>
Eiche	<i>Oak</i>
Nussbaum	<i>Walnut</i>

Untergestell 8072. bitte separat bestellen.

Drawer H 15 cm and open element H 15 cm for nightstand

open element fully lacquered, oiled veneer or in glass
drawer fully lacquered or oiled veneer with push-to-open mechanism
Please specify variant 1 or 2 for open element.

Variant 1, top
open top-mount element

7530.T4.__
7530.T4.__
7530.T4.12
7530.T4.16

Variant 2, top
open glass element

7594.T4.92
7594.T4.102

Drawer element, bottom

8071.T4.__
8071.T4.__
8071.T4.12
8071.T4.16

Please order pedestal 8072. separately.

40,0 x 30,0 x 40,0

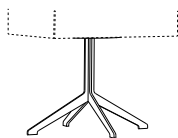

Untergestell für Nachttisch
lackiert oder pulverbeschichtet schwarz .79
Mehrpreis

Basisfarbe	<i>Basic colour</i>
Akzentfarbe	<i>Accent colour</i>
black	<i>black</i>

Pedestal for nightstand
lacquered or powder-coated black .79
surcharge

8072.__
8072.__
8072.79

COSMO DANTE BONUCCELLI

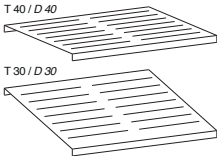
B x H x T IN CM W x H x D IN CM	BESCHREIBUNG DESCRIPTION	BESTELL-NR. ORDER-NO.	EURO EXKL. / INKL. MWST.* EURO EXCL. / INCL. VAT*
	Fachboden lackiert	Loose shelf lacquered	
36,8 x 1,6	Basisfarbe Akzentfarbe Für B 40 cm	Basic colour Accent colour Für W 40cm	7538.T3/T4.___ 7538.T3/T4.___ Für W 40cm
51,8 x 1,6	Basisfarbe Akzentfarbe Für B 55 cm	Basic colour Accent colour Für W 55cm	8029.T3/T4.___ 8029.T3/T4.___ Für W 55cm
76,8 x 1,6	Basisfarbe Akzentfarbe Für B 80 cm	Basic colour Accent colour Für W 80cm	7539.T3/T4.___ 7539.T3/T4.___ Für W 80cm
106,8 x 1,6	Basisfarbe Akzentfarbe Für B 110 cm	Basic colour Accent colour Für W 110cm	8030.T3/T4.___ 8030.T3/T4.___ Für W 110cm
	Schuhboden pulverbeschichtet alusilber matt	Shoe shelf powder-coated matt silver aluminium	
36,5	alusilber Für B 40 cm	silver aluminium Für W 40cm	7540.T3/T4. Für W 40cm
51,5	alusilber Für B 55 cm	silver aluminium Für W 55cm	8031.T3/T4. Für W 55cm
76,5	alusilber Für B 80 cm	silver aluminium Für W 80cm	7541.T3/T4. Für W 80cm
106,5	alusilber Für B 110 cm	silver aluminium Für W 110cm	8032.T3/T4. Für W 110cm

COSMO DANTE BONUCCELLI

B x H x T IN CM
W x H x D IN CM

BESCHREIBUNG
DESCRIPTION

BESTELL-NR.
ORDER-NO.

EURO EXKL. / INKL. MWST.*
EURO EXCL. / INCL. VAT*

	Fachboden / shelf T / D 30 + 40 cm	Schuhboden T 31 cm schräg shoe shelf D 31 cm angled	Schuhboden T 40 cm waagrecht shoe shelf D 40 cm horizontal
Lowboard Tür / door H 40 cm	1	1	1
Lowboard Tür / door H 55 cm	1	1	1
Sideboard Tür / door H 80 cm	3	3	4
Sideboard Tür, 1 SK* / door, 1 D* H 80 cm	2	2	3
Sideboard Tür / door H 95 cm	4	4	5
Sideboard Tür, 1 SK* / door, 1 D* H 95 cm	3	3	4
Highboard Tür / door H 120 cm	5	5	6
Highboard Tür, 1 SK* / door, 1 D* H 120 cm	4	4	5
Highboard Tür, 3 SK* / door, 3 D* H 120 cm	2	2	3
Highboard Tür / door H 135 cm	6	5	7
Highboard Tür, 1 SK* / door, 1 D* H 135 cm	5	4	6
Highboard Tür, 3 SK* / door, 3 D* H 135 cm	2	2	3
Schrank / Cupboard H 160 cm	6	7	8

* SK: Schubkasten, D: Drawer

Bitte bei Elementen mit drei Türen Fach- und Schuhböden pro Seiten bestellen.
Please order shelves and shoe shelves for elements with three doors for each side.

38,0 x 1,0

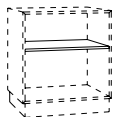

1 zusätzlicher Fachboden
für Regalelemente B 40 cm

Basisfarbe	Basic colour
Akzentfarbe	Accent colour
Eiche	Oak
Nussbaum	Walnut

1 additional loose shelf
for shelf elements W 40cm

7630.T3/T4. __
7630.T3/T4. __
7630.T3/T4.12
7630.T3/T4.16

COSMO DANTE BONUCCELLI

B x H x T IN CM
W x H x D IN CM

BESCHREIBUNG
DESCRIPTION

BESTELL-NR.
ORDER-NO.

EURO EXKL. / INKL. MWST.*
EURO EXCL. / INCL. VAT*

53 x 1,0

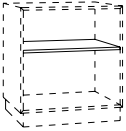

1 zusätzlicher Fachboden
für Regalelemente B 55 cm

Basisfarbe	<i>Basic colour</i>
Akzentfarbe	<i>Accent colour</i>
Eiche	<i>Oak</i>
Nussbaum	<i>Walnut</i>

1 additional loose shelf
for shelf element W 55cm

8033.T3/T4. __
8033.T3/T4. __
8033.T3/T4.12
8033.T3/T4.16

38,5 x 1,0

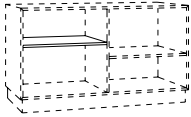

1 zusätzlicher Fachboden
für Regalelemente B 80 cm

Basisfarbe	<i>Basic colour</i>
Akzentfarbe	<i>Accent colour</i>
Eiche	<i>Oak</i>
Nussbaum	<i>Walnut</i>

1 additional loose shelf
for shelf elements W 80cm

7631.T3/T4. __
7631.T3/T4. __
7631.T3/T4.12
7631.T3/T4.16

53,5 x 1,0

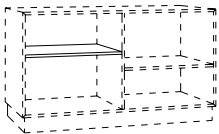

1 zusätzlicher Fachboden
für Regalelemente B 110 cm

Basisfarbe	<i>Basic colour</i>
Akzentfarbe	<i>Accent colour</i>
Eiche	<i>Oak</i>
Nussbaum	<i>Walnut</i>

1 additional loose shelf
for shelf element W 110cm

8034.T3/T4. __
8034.T3/T4. __
8034.T3/T4.12
8034.T3/T4.16

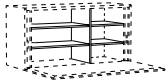

Inneneinteilung für Klappenelement B 80
1 Mittelseite, jeweils 2 verstellbare Fachböden
Fach links: B 42,9 cm, Fach rechts: B 25,7 cm

Basisfarbe	<i>Basic colour</i>
Akzentfarbe	<i>Accent colour</i>

Internal fitting for flap element W 80
1 middle wall with 2 loose shelves on either side,
shelves height adjustable, left compartment
42.9cm wide, right compartment 25.7cm wide

7612.T3/T4. __
7612.T3/T4. __

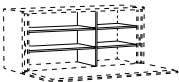

Inneneinteilung für Klappenelement B 110
1 Mittelseite, jeweils 2 verstellbare Fachböden
Fach links: B 57,9 cm, Fach rechts: B 40,7 cm

Basisfarbe	<i>Basic colour</i>
Akzentfarbe	<i>Accent colour</i>

Internal fitting for flap element W 110
1 middle wall with 2 loose shelves on either side,
shelves height adjustable, left compartment
57.9cm wide, right compartment 40.7cm wide

8035.T3/T4. __
8035.T3/T4. __

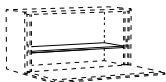

Inneneinteilung für Klappenelement B 80
1 durchgehender Fachboden, verstellbar

Basisfarbe	<i>Basic colour</i>
Akzentfarbe	<i>Accent colour</i>

Internal fitting for flap element W 80
1 full-width loose shelf, height adjustable

7613.T3/T4. __
7613.T3/T4. __

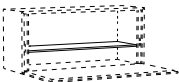

Inneneinteilung für Klappenelement B 110
1 durchgehender Fachboden, verstellbar

Basisfarbe	<i>Basic colour</i>
Akzentfarbe	<i>Accent colour</i>

Internal fitting for flap element W 110
1 full-width loose shelf, height adjustable

8036.T3/T4. __
8036.T3/T4. __

COSMO DANTE BONUCCELLI

B x H x T IN CM
W x H x D IN CM

BESCHREIBUNG
DESCRIPTION

BESTELL-NR.
ORDER-NO.

EURO EXKL. / INKL. MWST.*
EURO EXCL. / INCL. VAT*



Schubkastengefache
3 Fächer quer
für Schubkastenelemente B 40 cm
Basisfarbe *Basic colour*
Akzentfarbe *Accent colour*

Drawer organiser
3 vertical compartments
for drawer elements 40cm wide
7605.T3/T4.__
7605.T3/T4.__



Schubkastengefache
4 Fächer quer
für Schubkastenelemente B 55 cm
Basisfarbe *Basic colour*
Akzentfarbe *Accent colour*

Drawer organiser
4 vertical compartments
for drawer elements 55cm wide
8037.T3/T4.__
8037.T3/T4.__



Schubkastengefache
7 Fächer quer
für Schubkastenelemente B 80 cm
Basisfarbe *Basic colour*
Akzentfarbe *Accent colour*

Drawer organiser
7 vertical compartments
for drawer elements 80cm wide
7606.T3/T4.__
7606.T3/T4.__



Schubkastengefache
9 Fächer quer
für Schubkastenelemente B 110 cm
Basisfarbe *Basic colour*
Akzentfarbe *Accent colour*

Drawer organiser
9 vertical compartments
for drawer elements 110cm wide
8038.T3/T4.__
8038.T3/T4.__



Schubkastengefache
2 Reihen mit 3 Fächern
für Schubkastenelemente B 40 cm
Basisfarbe *Basic colour*
Akzentfarbe *Accent colour*

Drawer organiser
2 rows with 3 vertical compartments
for drawer elements 40cm wide
8066.T3/T4.__
8066.T3/T4.__



Schubkastengefache
2 Reihen mit 4 Fächern
für Schubkastenelemente B 55 cm
Basisfarbe *Basic colour*
Akzentfarbe *Accent colour*

Drawer organiser
2 rows with 4 vertical compartments
for drawer elements 55cm wide
8067.T3/T4.__
8067.T3/T4.__

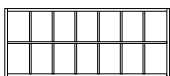

Schubkastengefache
2 Reihen mit 7 Fächern
für Schubkastenelemente B 80 cm
Basisfarbe *Basic colour*
Akzentfarbe *Accent colour*

Drawer organiser
2 rows with 7 vertical compartments
for drawer elements 80cm wide
8068.T3/T4.__
8068.T3/T4.__



Schubkastengefache
2 Reihen mit 9 Fächern
für Schubkastenelemente B 110 cm
Basisfarbe *Basic colour*
Akzentfarbe *Accent colour*

Drawer organiser
2 rows with 9 vertical compartments
for drawer elements 110cm wide
8069.T3/T4.__
8069.T3/T4.__

COSMO DANTE BONUCCELLI

B x H x T IN CM
W x H x D IN CM

BESCHREIBUNG
DESCRIPTION

BESTELL-NR.
ORDER-NO.

EURO EXKL. / INKL. MWST.*
EURO EXCL. / INCL. VAT*

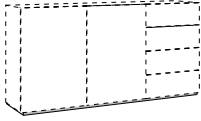

Sockel 1,6 cm
in Korpusausführung
ohne Aufpreis

Nicht für offene Elemente geeignet.

Plinth 1.6cm
in body finish
without surcharge

8064.

Not suitable for use with open elements.

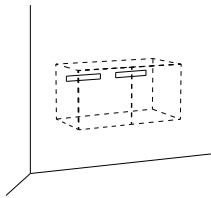

**Wandaufhängung für Korpus- und Schubkas-
tenelemente**
pro Korpus werden 2 Wandaufhängungen benö-
tigt, Mehrpreis
bei Wandaufhängung entfällt der Sockel

Wandaufhängung *Wall bracket*

Preis pro Set

**Surcharge for wall bracket for body and drawer
elements**

1 set of 2 wall brackets required per body, no
plinth supplied

7550.

Price per set



Möbelfüße (Aluminium)
lackiert
Mehrpreis

2,0 x 9,0 x 2,0

Basisfarbe *Basic colour*
Akzentfarbe *Accent colour*
4 Außenfüße für Basiselement

Legs (aluminium)
lacquered
Surcharge

7528.__

7528.__

4 corner legs for basic element

2,0 x 9,0 x 2,0

Basisfarbe *Basic colour*
Akzentfarbe *Accent colour*
2 Mittelfüße für Anbauelement

7597.__

7597.__

2 middle legs for add-on element

Bei Verwendung der Möbelfüße erhöht sich die Gesamthöhe des
Möbels um 3 cm.
Nicht für offene Elemente geeignet.
Für B 120 und B 165: 6 Möbelfüße (7528. + 7597.) bestellen.

The overall height of the cupboard is increased by 3cm when
mounted on legs.
Not suitable for use with open elements.
For W 120 and 165: Please order 6 legs (7528. + 7597.).



Möbelrollen für Klappenelemente
Set aus 4 Kunststoffrollen
black *black*

Bei Verwendung der Möbelrollen verringert sich die Gesamthöhe
des Möbels um 1,5 cm.
Nur für Klappenelemente geeignet.
Pro Element ein Set bestellen.

Furniture castors for flap elements
Set of 4 plastic castors
8098.

Castors reduce the overall cabinet height by 1.5 cm and can only
be used on elements with flaps.
Please order one set per element.

COSMO DANTE BONUCCELLI

B x H x T IN CM
W x H x D IN CM

BESCHREIBUNG
DESCRIPTION

BESTELL-NR.
ORDER-NO.

EURO EXKL. / INKL. MWST.*
EURO EXCL. / INCL. VAT*

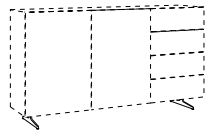

Untergestell T3
lackiert oder pulverbeschichtet schwarz .79
Mehrpreis

Leg frame T3
lacquered or powder-coated black .79
surcharge

80,0 x 10,0 x 28,0	Basisfarbe	<i>Basic colour</i>	8048.__
	Akzentfarbe	<i>Accent colour</i>	8048.__
	black	<i>black</i>	8048.79
110,0 x 10,0 x 28,0	Basisfarbe	<i>Basic colour</i>	8049.__
	Akzentfarbe	<i>Accent colour</i>	8049.__
	black	<i>black</i>	8049.79
120,0 x 10,0 x 28,0	Basisfarbe	<i>Basic colour</i>	8050.__
	Akzentfarbe	<i>Accent colour</i>	8050.__
	black	<i>black</i>	8050.79
160,0 x 10,0 x 28,0	Basisfarbe	<i>Basic colour</i>	8051.__
	Akzentfarbe	<i>Accent colour</i>	8051.__
	black	<i>black</i>	8051.79
165,0 x 10,0 x 28,0	Basisfarbe	<i>Basic colour</i>	8052.__
	Akzentfarbe	<i>Accent colour</i>	8052.__
	black	<i>black</i>	8052.79
200,0 x 10,0 x 28,0	Basisfarbe	<i>Basic colour</i>	8053.__
	Akzentfarbe	<i>Accent colour</i>	8053.__
	black	<i>black</i>	8053.79
	Inklusive Mittelfuß		<i>Center leg included</i>
220,0 x 10,0 x 28,0	Basisfarbe	<i>Basic colour</i>	8054.__
	Akzentfarbe	<i>Accent colour</i>	8054.__
	black	<i>black</i>	8054.79
	Inklusive Mittelfuß		<i>Center leg included</i>
240,0 x 10,0 x 28,0	Basisfarbe	<i>Basic colour</i>	8055.__
	Akzentfarbe	<i>Accent colour</i>	8055.__
	black	<i>black</i>	8055.79
	Inklusive Mittelfuß		<i>Center leg included</i>

Bei Verwendung des Untergestells erhöht sich die Gesamthöhe des Möbels um 4 cm.
Nicht für offene Elemente geeignet.

*The overall height of the cupboard increases by 4cm when mounted on leg frame.
Not suitable for use with open elements.*

COSMO DANTE BONUCCELLI

B x H x T IN CM
W x H x D IN CM

BESCHREIBUNG
DESCRIPTION

BESTELL-NR.
ORDER-NO.

EURO EXKL. / INKL. MWST.*
EURO EXCL. / INCL. VAT*

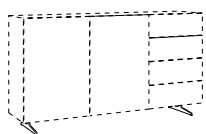

Untergestell T4

lackiert oder pulverbeschichtet schwarz .79
Mehrpreis

Leg frame T4

lacquered or powder-coated black .79
surcharge

80,0 x 10,0 x 38,0	Basisfarbe	<i>Basic colour</i>	8056.___
	Akzentfarbe	<i>Accent colour</i>	8056.___
	black	<i>black</i>	8056.79
110,0 x 10,0 x 38,0	Basisfarbe	<i>Basic colour</i>	8057.___
	Akzentfarbe	<i>Accent colour</i>	8057.___
	black	<i>black</i>	8057.79
120,0 x 10,0 x 38,0	Basisfarbe	<i>Basic colour</i>	8058.___
	Akzentfarbe	<i>Accent colour</i>	8058.___
	black	<i>black</i>	8058.79
160,0 x 10,0 x 38,0	Basisfarbe	<i>Basic colour</i>	8059.___
	Akzentfarbe	<i>Accent colour</i>	8059.___
	black	<i>black</i>	8059.79
165,0 x 10,0 x 38,0	Basisfarbe	<i>Basic colour</i>	8060.___
	Akzentfarbe	<i>Accent colour</i>	8060.___
	black	<i>black</i>	8060.79
200,0 x 10,0 x 38,0	Basisfarbe	<i>Basic colour</i>	8061.___
	Akzentfarbe	<i>Accent colour</i>	8061.___
	black	<i>black</i>	8061.79
	Inklusive Mittelfuß		<i>Center leg included</i>
220,0 x 10,0 x 38,0	Basisfarbe	<i>Basic colour</i>	8062.___
	Akzentfarbe	<i>Accent colour</i>	8062.___
	black	<i>black</i>	8062.79
	Inklusive Mittelfuß		<i>Center leg included</i>
240,0 x 10,0 x 38,0	Basisfarbe	<i>Basic colour</i>	8063.___
	Akzentfarbe	<i>Accent colour</i>	8063.___
	black	<i>black</i>	8063.79
	Inklusive Mittelfuß		<i>Center leg included</i>

Bei Verwendung des Untergestells erhöht sich die Gesamthöhe des Möbels um 4 cm.
Nicht für offene Elemente geeignet.

*The overall height of the cupboard increases by 4cm when mounted on leg frame.
Not suitable for use with open elements.*

COSMO DANTE BONUCCELLI

B x H x T IN CM
W x H x D IN CM

BESCHREIBUNG
DESCRIPTION

BESTELL-NR.
ORDER-NO.

EURO EXKL. / INKL. MWST.*
EURO EXCL. / INCL. VAT*



Abdeckplatte, lackiert oder furniert
optional für alle Korpuselemente,
Stärke 1,3 cm, maximale Breite 240 cm,
Mehrpreis pro lfm

Basisfarbe	<i>Basic colour</i>
Akzentfarbe	<i>Accent colour</i>
Eiche	<i>Oak</i>
Nussbaum	<i>Walnut</i>

Top panel, lacquered or veneered
optional for all body elements,
1,3 cm thick, max. width 240 cm
surcharge per meter

8100.T3/T4.____
8100.T3/T4.____
8100.T3/T4.12
8100.T3/T4.16

Bitte Tiefe 31 cm oder 40 cm (T3/T4) angeben.

Please specify depth 31 cm or 40 cm (T3/T4).



Tiefe Abdeckplatte, lackiert oder furniert
optional für alle Raumteiler-elemente (Variante
1),
Stärke 1,3 cm, maximale Breite 240 cm,
Mehrpreis pro lfm

Basisfarbe	<i>Basic colour</i>
Akzentfarbe	<i>Accent colour</i>
Eiche	<i>Oak</i>
Nussbaum	<i>Walnut</i>

Deep top panel, lacquered or veneered
optional for all Variant 1 room dividers,
1,3 cm thick, max. width 240 cm
surcharge per meter

8101.T6/T7/T8.____
8101.T6/T7/T8.____
8101.T6/T7/T8.12
8101.T6/T7/T8.16

Bitte Tiefe 62 cm, 71 cm oder 80 cm (T6/T7/T8) angeben.

Please specify depth 62 cm, 71 cm or 80 cm (T6/T7/T8).



Glasabdeckplatte, hinterlackiert
Optiwhite, Stärke: 8 mm, maximale Breite 165
cm,
optional für alle Korpuselemente
Mehrpreis pro lfm

Basisfarbe	<i>Basic colour</i>
Akzentfarbe	<i>Accent colour</i>

Glass top panel, back-painted
optiwhite, 8mm thick, max. width 165 cm,
optional for all body elements
surcharge per metre

8102.T3/T4.____
8102.T3/T4.____

Bitte Tiefe 31 cm oder 40 cm (T3/T4) angeben.

Please specify depth 31 cm or 40 cm (T3/T4).



Tiefe Glasabdeckplatte, hinterlackiert
Optiwhite, Stärke: 8 mm, maximale Breite 165
cm,
optional für alle Raumteiler-elemente (Variante
1),
Mehrpreis pro lfm

Basisfarbe	<i>Basic colour</i>
Akzentfarbe	<i>Accent colour</i>

Deep glass top panel, back-painted
optiwhite, 8mm thick, max. width 165 cm,
optional for all Variant 1 room dividers,
surcharge per metre

8103.T6/T7/T8.____
8103.T6/T7/T8.____

Bitte Tiefe 62 cm, 71 cm oder 80 cm (T6/T7/T8) angeben.

Please specify depth 62 cm, 71 cm or 80 cm (T6/T7/T8).

COSMO DANTE BONUCCELLI

B x H x T IN CM
W x H x D IN CM

BESCHREIBUNG
DESCRIPTION

BESTELL-NR.
ORDER-NO.

EURO EXKL. / INKL. MWST.*
EURO EXCL. / INCL. VAT*



Loses Sitzkissen für Bank
mit Schaumfüllung
in variabler Breite und Tiefe
Preis/lfm

Leder (PG L)	Leather (PG L)
Stoffe (PG S0)	Fabrics (PG S0)
Stoffe (PG S1)	Fabrics (PG S1)
Stoffe (PG S2)	Fabrics (PG S2)
Stoffe (PG S3)	Fabrics (PG S3)
Weißpolster	customer's own fabric

Kundenstoff: Stoffbedarf und Lederbedarf auf Anfrage

Loose seat cushion for bench
with foam interior
available in various widths and depths
price per metre

8097.T3/T4.____
8097.T3/T4.____
8097.T3/T4.____
8097.T3/T4.____
8097.T3/T4.____
8097.T3/T4.166

for customer's own fabric: fabric and leather on request

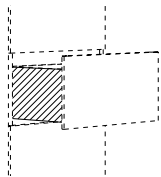

Schubkastenzarge in Korpusfarbe lackiert
Mehrpreis

Basisfarbe	Basic colour	7566.____
Akzentfarbe	Accent colour	7566.____
1 Schubkastenzarge		1 drawer frame

Basisfarbe	Basic colour	7567.____
Akzentfarbe	Accent colour	7567.____
2 Schubkastenzargen		2 drawer frames

Basisfarbe	Basic colour	7568.____
Akzentfarbe	Accent colour	7568.____
3 Schubkastenzargen		3 drawer frames

Basisfarbe	Basic colour	7569.____
Akzentfarbe	Accent colour	7569.____
4 Schubkastenzargen		4 drawer frames

Basisfarbe	Basic colour	7570.____
Akzentfarbe	Accent colour	7570.____
5 Schubkastenzargen		5 drawer frames

Basisfarbe	Basic colour	7596.____
Akzentfarbe	Accent colour	7596.____
6 Schubkastenzargen		6 drawer frames

Drawer frame lacquered in body colour
surcharge

Sichrückwand in variabler Größe
Maximalgröße 240 x 125 cm, Hoch- wie Querformat möglich
Der Mindestpreis für eine Rückwand beträgt 0,5 qm, kleinere Rückwände sind möglich - werden jedoch zu diesem Mindestpreis berechnet.
Preis pro qm

Basisfarbe	Basic colour	7553.____
Akzentfarbe	Accent colour	7553.____
Eiche	Oak	7553.12
Nussbaum	Walnut	7553.16

Finished back panel available in different sizes
max. size W 240 x 125 cm, available in vertical and horizontal formats
Back panels charged per sqm. Minimum order price: 0.5 sqm. Smaller panels are available but will be charged at minimum order price.
Price per sqm